



M30

(Gas/LPG)

(S/N 008000 –)

Schrob-veegmachine
Nederlands **NL**
Gebruikershandleiding

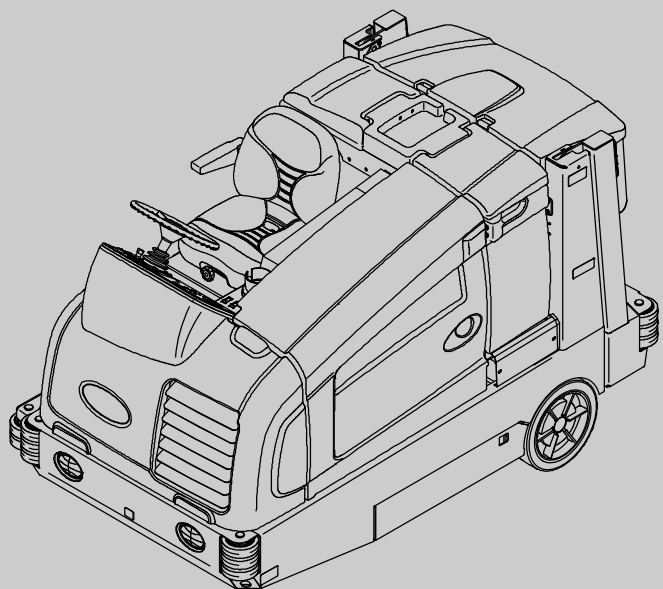

INLEIDING



Deze handleiding wordt met elk nieuw model meegeleverd. In de handleiding vindt u aanwijzingen voor de bediening en het onderhoud van de machine.



Voordat u de machine gaat gebruiken of er enig onderhoud aan verricht, moet u de handleiding helemaal lezen en begrijpen.

Deze machine werkt voortreffelijk. U bereikt echter het beste resultaat tegen zo laag mogelijke kosten, wanneer u:

- de machine voorzichtig gebruikt;
- de machine regelmatig onderhoudt - volgens het meegeleverde onderhoudsschema.
- bij onderhoud van de machine onderdelen gebruikt van de fabrikant of gelijkwaardige onderdelen.

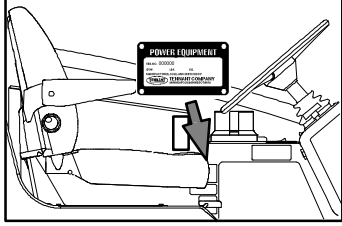
 <p>BESCHERM HET MILIEU</p> <p>Voer verpakkingsmateriaal, oude machineonderdelen en vloeistoffen op een milieuvriendelijke manier af volgens de lokale richtlijnen voor afvalverwerking.</p>  <p>Denk eraan dat u materialen recyclet.</p>	<p>MACHINEGEGEVENS</p> <p>Vul tijdens installatie de onderstaande gegevens in voor eventueel toekomstig gebruik:</p> <p>Modelnr. – _____</p> <p>Serienr. – _____</p> <p>Installatiedatum – _____</p> 
---	---

BEOOGD GEBRUIK

De M30 is een industriële opzitmachine voor het vegen en schrobben van harde oppervlakken (beton, asfalt, natuursteen, synthetisch materiaal enz.). Deze machine kan worden ingezet in magazijnen, productie- en distributielocaties, stadions, arena's, congrescentra, parkeerplaatsen, transportterminals en bouwlocaties. Deze machine mag niet op aarde, gras, kunstgras of tapijt worden gebruikt. De machine kan zowel binnen als buiten worden gebruikt; zorg bij gebruik binnen voor voldoende ventilatie. Deze machine is niet geschikt voor gebruik op de openbare weg. Gebruik de machine alleen volgens de instructies in deze handleiding.

Walo Hygiëne en Reinigingssystemen B.V.
0187-605374
welkom@walo.nl
www.walo.nl



Specificaties en onderdelen kunnen zonder kennisgeving worden gewijzigd.

Originele handleiding, copyright © 2016, 2017, 2022 TENNANT Company, Gedrukt in de VS

INHOUDSOPGAVE

	Pagina		Pagina
Veiligheidsvoorschriften	4	Werking Van De Machine	34
Bediening	9	Borstelinformatie	35
Onderdelen Van De Machine	9	Bij Het Bedienen Van De Machine	35
Bedieningselementen En Instrumenten ...	10	Controlelijst Vóór Gebruik	36
Standaard Aanraakscherm	11	LPG-Tank Vervangen	37
Bedieningselementen Van Pro-Panel ...	12	Machine Starten	38
Betekenis Van De Symbolen	13	Machine Uitschakelen	38
Gebruik Van Bedieningselementen -		Schoonwatertank Vullen	39
Standaardpaneel	16	Schrobben Met Schuim	
Brandstofindicator	16	(FaST-Modus) / ec-H2O-	
Machines Op Benzine	16	Schrobben (ec-H2O-Modus)	39
Machines Op LPG	16	Instelling Gewoon Schrobben	39
Urenteller	16	Instelling ES (Extended Scrub -	
Indicatielampje Vuilwatertank Vol	16	Uitgebreed Schrobben) Met	
Lampje Schoonwatertank	17	Automatisch Vullen	40
Knop Contrastinstelling	17	Instelling ES (Extended Scrub -	
Knop Voor Motortoerental	17	Uitgebreed Schrobben) Tanks Met	
1-STEP-Knop	18	De Hand Vullen	40
Knop Voor Zijveegborstel (Optioneel) ..	18	Schrobmodi Instellen	41
Knop Voor Veegafzuigsysteem	18	ec-H2O-Modus Instellen	41
Knop Hoofdveegborstel	19	FaST-Instelling Kiezen	42
Knop Voor Zijschrobborstel		ES-Instelling (Extended Scrub-	
(Optioneel)	19	Verlengd Schrobben) Kiezen	42
Knop Schrobzuigventilator / Wissers ...	19	Borsteldruk Instellen	43
Knop Hoofdschrobborstel	19	Borsteldruk Instellen -	
Knop Vloeistof Aan/Vloeistof Uit	20	Standaardpaneel	43
Bediening - Pro-Panel	21	Borsteldruk Instellen - Pro-Panel	43
Pro-ID Aanmeldscherm	21	Vloeistoftoevoer Instellen	44
Knop Machinestatus	21	ES-Vloeistofdosering (Extended	
Wijzigen Van De Standaard Knop	22	Scrub-Uitgebreed Schrobben)	44
1-STEP-Knop	23	Vloeistoftoevoer Instellen -	
Knop Hoofdveegborstel	23	Standaardpaneel	44
Knop Voor Veegafzuigsysteem	23	Vloeistoftoevoer Instellen -	
Knop Voor Zijveegborstel (Optioneel) ..	24	Pro-Panel	44
Knop Hoofdschrobborstel	24	Schrobben - Standaardpaneel	45
Knop Schrobzuigventilator / Wissers ...	24	Schrobben - Pro-Panel	46
Knop Voor Zijschrobborstel		Dubbel Schrobben	47
(Optioneel)	24	Modus Water Opzuigen (Schrobben	
Knoppen Vloeistof Aan/Uit	25	Uitgeschakeld)	48
Knop Voor Motortoerental	25	Vegen - Standaardpaneel	49
Zone Controleknoppen	26	Vegen - Pro-Panel	50
Achtercameraknop	26	Vuilvergaarbak Legen	52
Hulpknop	27	Pen Vergaarbaksteun Vastzetten	53
Videohulpknop	29	Pen Vergaarbaksteun Weghalen	53
De Pro-Check Voorbereiding-		Stoffilter Van Vergaarbak Verwijderen	54
schecklijst Voltocoiën	30	Maak Vuilvergaarbak En	
Gebruik Van Bedieningselementen -		Vuilrooster Schoon	55
Alle Machines	31	Vuilwatertank Legen En Reinigen	57
Machineverlichting	31	Vuilwatertank Legen Met	
Zwaailicht (Optioneel)	31	De Aftapslang	57
Schakelaar Filterschudder	31	Vuilwatertank Legen Met	
Bestuurdersstoel	32	De Aftapstop	59
Rempedaal	32		
Parkeerrempeedaal	32		
Rijpedaal	33		
Wisserbeschermingen (Optioneel)	33		

	Pagina		Pagina
Schoonwatertank Legen En Schoonmaken	61	Zijborstel (Optioneel)	89
Storingen/Waarschuwingen	63	Zijborstel Vervangen	89
Storings-/Waarschuwinglampjes –		Fast-Systeem	90
Standaardpaneel	63	Fast-Pak Vervangen	90
Storings-/Waarschuwinglampjes –		Aansluiting Van De Fast-Toevoerslang	
Pro-Panel	63	Schoonmaken	91
Opties	65	Filterrooster Van Het Fast-Systeem	
Sproeistuk (Optioneel)	65	Schoonmaken	91
Reinigingsmiddeldosering (Optioneel)	66	Filters Fast-Systeem Vervangen	91
Handzuiger (Optioneel)	67	Spoelprocedure Voor De Ec-H2o-Module	92
Hoge-Drukreiniger (Optioneel)	68	Spoelprocedures Voor De Ec-H2o-Module	
Problemen Met De Machine Oplossen	70	(S/N 008000-010000)	92
Onderhoud	72	Spoelprocedures Voor De Ec-H2o-Module	
Onderhoudsschema	73	(S/N U01500-)	94
Gele Aanraakpunten	76	Het Ec-H2o-Filterrooster Reinigen	
Smering	76	(S/N 008000-010000)	95
Motorolie	76	Wisserbladen	96
Zwenkwiellagers Wisser	76	Achterwisserbladen Vervangen (Of	
Lagers Voorwielophanging	76	Omdraaien)	96
Lagers Stuurcilinder	76	Zijwisserbladen Vervangen Of	
Achterwiellagers	77	Omdraaien	98
Scharnierpunten Op Hefarmen Van		Wisser Zijborstel Vervangen Of Bijstellen	
Vuilvergaarbak	77	(Optie)	100
Scharnierpunten Klep Vuilvergaarvak	77	Bodemcontact Van De Achterwisser	
Veerslot Hefarmen	77	Afstellen	101
Cardanasbuizen	77	Buigingsgraad Van Het Achterwisserblad	
Hydraulica	78	Afstellen	101
Hydraulische Vloeistof	79	Afdichtflappen En Afdichtingen	102
Hydraulische Slangen	79	Afdichtflap Van Schrobkop	102
Motor	80	Afdichting Van Vuilwatertank	102
Koelsysteem	80	Afdichtingen Van De Schoonwatertank	102
Luchtfilter	81	Remmen En Banden	103
Brandstoffilter (Lpg)	81	Remmen	103
Lpg-Verdamper	81	Banden	103
Brandstoffilter (Benzine)	81	Voorwiel	103
Motorriem	82	Aandrijfmotor	103
Pcv-Systeem	82	Machine Duwen, Slepen En Vervoeren	104
Bougies – Mitsubishi-Motoren	82	Machine Duwen Of Slepen	104
Riemen Nokkenas En Stabilisator		De Machine Vervoeren	104
Mitsubishi-Motoren	82	Machine Opkrikken	106
Accu	82	Machine Stallen	106
Zekeringen En Relais	83	Bescherming Tegen Bevriezing (Machines	
Zekeringen En Relais Relaispaneel	83	Zonder Ec-H2o-Systeem)	107
Zekeringen En Relais Motorkabelboom	84	Bescherming Tegen Bevriezing (Machines	
Optionele Relais	84	Met Ec-H2o-Systeem)	
Stroomonderbrekers (Ec-H2o)	84	(S/N 008000-010000)	108
Stoffilter Van Vuilvergaarbak Schoonmaken	84	Bescherming Tegen Bevriezing (Machines	
Thermo Sentry	85	Met Ec-H2o-Systeem)	
Hoofdborstels	85	(S/N 010001-)	110
Hoofdborstels Vervangen Of Omdraaien	85	Bescherming Tegen Bevriezing (Machines	
Het Patroon Van De Hoofdborstel		Met Hogedrukreiniger-Optie)	110
Controleren	87	De Machine Bedrijfsklaar Maken Na	
Taps Toelopen Van De Hoofdborstel		Opslag	111
Afstellen	88	Het Ec-H2o-Systeem Voorbereiden	
Afstellen Van De Breedte Van De		(Machines S/N 008000-010000)	112
Hoofdborstel	88		

	Pagina
Specificaties	113
Afmetingen/Capaciteiten Van De Machine	113
Prestaties Van De Machine	113
Hydraulisch Systeem	114
Stuurinrichting	114
Aandrijving	114
Reminrichting	114
Banden	114
Conventioneel Schrobben	115
Sistema Ec-H2o	115
Fast-Systeem	115
Reinigingsmiddeldoseersysteem	116
Afmetingen Van De Machine	116
Supervisorcontrole	117
Pro-Paneel Supervisorcontrole	117
Toegang Tot De Supervisormodus –	
Alleen Bij De Eerste Keer	117
Entering The Supervisor Mode	118
Supervisor Instelling Scherm /	
Schermiconen	119
Toevoegen / Bewerken Profielen	120
Enabling The Login	122
Aanmelden Uitschakelen	123
Kalibreren Van Het Aanraakscherm	123
Controlelijsten Exporteren	124
Instellingen Controlelijst	125
In-/Uitschakelen Van	
DeVoorbereidingscontrolelijst	126
Wijzigingen Van De Instellingen Van De	
Achtercamera	127
Programmeren Van De	
Zonecontroleknoppen	127
Instelling / Wijzigen Tijd En Datum	129

BELANGRIJKE VEILIGHEIDSinSTRUCTIES - BEWAAR DEZE GOED

De volgende aanduidingen komt u vaak tegen in deze handleiding:

 **WAARSCHUWING:** Waarschuwing voor gevaar of onveilige handelingen die ernstig letsel of de dood tot gevolg kunnen hebben.

 **PAS OP:** Waarschuwing voor onveilige handelingen die kunnen leiden tot licht of redelijk ernstig letsel.

LET OP: Wat u moet doen om de machine veilig te bedienen.

Hieronder vindt u een overzicht van situaties die gevaarlijk kunnen zijn voor de bestuurder. Wees u ervan bewust waar en wanneer zich gevaarlijke omstandigheden kunnen voordoen. Zorg ervoor dat u alle veiligheidsvoorzieningen op de machine kunt vinden. Meld schade of gebreken aan de machine altijd onmiddellijk.

 **WAARSCHUWING:** Licht ontvlambare stoffen kunnen explosies of brand veroorzaken. Vul de tank(s) niet met ontvlambare stoffen.

 **WAARSCHUWING:** Ontvlambare of chemisch reagerende stoffen kunnen explosies of brand veroorzaken. Veeg dit soort materialen niet op.

 **WAARSCHUWING:** Bewegende riem en draaiende ventilator. Houd afstand.

 **WAARSCHUWING:** De motor stoot giftige uitlaatgassen uit. Deze gassen kunnen leiden tot ernstig of zelfs dodelijk letsel. Zorg voor voldoende ventilatie.

 **WAARSCHUWING:** Als de vuilvergaarbak omhoog staat, kan deze ongewild naar beneden komen. Zet de steun onder de vuilvergaarbak.

 **WAARSCHUWING:** Til het scharnierpunt van de hefarm omhoog. Blijf uit de buurt van de hefarmen van de vuilvergaarbak.

 **WAARSCHUWING:** Brandwondengevaar. Heet oppervlak. NIET aanraken.

 **WAARSCHUWING:** besproei geen mensen of dieren. Dat kan ernstig letsel veroorzaken. Draag oogbescherming. Houd de sproeier met beide handen vast.

 **PAS OP:** De LPG-motor blijft na het uitschakelen enkele seconden doordraaien. Schakel de parkeerrem in voordat u de machine verlaat.

Deze machine kan uitgerust zijn met technologie die automatisch communiceert met het mobiele netwerk. Als de machine gebruikt wordt op plekken waar het gebruik van mobiele telefoons niet is toegestaan vanwege interferentie, raadpleeg dan een vertegenwoordiger van Tennant voor informatie over hoe u de mobiele communicatie kunt uitschakelen.

LET OP:

1. Gebruik de machine niet:

- Tenzij u daartoe opgeleid en bevoegd bent.
- Tenzij u de bedieningshandleiding hebt gelezen en begrepen.
- Onder de invloed van alcohol of drugs.
- Tijdens het gebruik van een mobiele telefoon of ander soort elektronisch toestel.
- In stoffige ruimten zonder ingeschakelde vacuümventilatie.
- Zonder filters of met verstopte filters.
- Tenzij u mentaal en fysiek in staat bent om de gebruiksinstructies voor de machine te volgen.
- Als de machine niet volledig gebruiksklaar is.
- Met pads of accessoires die niet door Tennant zijn geleverd of goedgekeurd. Het gebruik van andere pads kan veiligheidsrisico's met zich meebrengen.
- In of nabij plaatsen met ontvlambare dampen/vloeistoffen of explosieve stoffen.
- Op plaatsen waar het zo donker is dat u de bedieningselementen niet goed kunt zien en de machine niet goed kunt bedienen, tenzij de werklichten en koplampen zijn ingeschakeld.
- Op plaatsen waar gevaar voor vallende voorwerpen bestaat, tenzij de machine is voorzien van een overkapping.

2. Voordat u de machine start:
 - Inspecteer de machine op eventuele vloeistoflekkage.
 - Houd vonken en open vuur weg van het tankgedeelte.
 - Controleer of alle veiligheidsvoorzieningen aanwezig zijn en naar behoren functioneren.
 - Controleer of de remmen en de stuurinrichting naar behoren functioneren.
 - Zet de stoel goed en maak de veiligheidsriem vast.
 3. Wanneer u de machine start:
 - Houd uw voet op de rem en zorg dat het rijpedaal in de vrijstand staat.
 4. Tijdens gebruik van de machine:
 - Gebruik de machine alleen zoals beschreven in deze handleiding.
 - Stop de machine met de remmen.
 - Veeg geen brandend of rokend afval op, zoals sigaretten, lucifers of hete as
 - Rijd langzaam op hellingen en gladde oppervlakken.
 - Veeg geen hellingen met een hoek groter dan 10% en verplaats de machine (wanneer deze maximaal is beladen) niet op hellingen van meer dan 14%.
 - Matig snelheid bij draaien en bochten maken.
 - Houd al uw lichaamsdelen binnen het bestuurdersstation terwijl de machine rijdt.
 - Let altijd op de opgeving terwijl u de machine bestuurt.
 - Bekijk de video-/hulpschermen niet terwijl de machine rijdt. (Pro-Panel).
 - Let goed op wanneer u achteruit rijdt.
 - Rijd voorzichtig wanneer de vuilvergaarbak omhoog staat.
 - Als u de bak wilt legen met behulp van de machine, moet u zorgen dat er voldoende ruimte is om de vuilvergaarbak omhoog te zetten.
 - De vuilvergaarbak niet omhoog brengen als de machine op een helling staat.
 - Houd kinderen en onbevoegde personen uit de nabijheid van de machine.
 - Passagiers zijn niet toegestaan op de machine.
 - Neem altijd de veiligheidsvoorschriften en de verkeersregels in acht.
 - Meld schade of gebreken aan de machine altijd onmiddellijk.
 - Houd u aan de gebruiksaanwijzingen op de verpakking van chemische middelen.
 - Houd u aan de veiligheidsvoorschriften ten aanzien van natte vloeren.
5. Voordat u de machine achterlaat of er onderhoud aan pleegt:
 - Niet parkeren in de buurt van ontvlambaar stof of ontvlambare materialen, gassen of vloeistoffen.
 - Parkeer de machine op een vlakke ondergrond.
 - Schakel de parkeerrem in.
 - Zet de machine uit en haal de sleutel uit het contact.
 6. Wanneer u onderhoud pleegt aan de machine:
 - Werk altijd met voldoende verlichting en zicht.
 - Zorg voor een goede ventilatie.
 - Blijf uit de buurt van bewegende delen. Draag geen loszittende kleding of sieraden en bind lang haar op.
 - Blokkeer de wielen voordat u de machine opkrikt.
 - Krik de machine alleen op de daarvoor bestemde plaatsen op. Zet de machine op kriksteunen.
 - Gebruik een krik of takel met voldoende capaciteit om het gewicht van de machine te dragen.
 - De machine niet duwen of opslepen als de bestuurder niet in de machine zit.
 - Gebruik bij het schoonmaken van de machine geen hogedrukreiniger of waterslang in de buurt van elektrische onderdelen.
 - Maak de accukabels los voordat u onderhoud aan de machine gaat plegen.
 - Voorkom lichamelijk contact met accuzuur.
 - Zorg dat u niet in contact komt met heet koelwater.
 - Verwijder de dop van de radiator bij het onderhoud niet als de motor heet is.
 - Laat de motor afkoelen.
 - Houd vonken en open vuur ver van het brandstofsysteem verwijderd. Zorg voor een goede ventilatie.
 - Gebruik tijdens het onderhoud aan de machine een stuk karton om een eventuele lekkage van hydraulische vloeistof onder druk op te sporen.

VEILIGHEIDSVOORSCHRIFTEN

- Reparaties mogen uitsluitend worden uitgevoerd door een erkend onderhoudsmonteur.
- Breng geen wijzigingen aan in het ontwerp van de machine.
- Vervang versleten of beschadigde onderdelen alleen door onderdelen die door Tennant zijn geleverd of goedgekeurd.
- Draag indien nodig en wanneer dit wordt aanbevolen in deze handleiding persoonlijke beschermende uitrusting.



Voor de veiligheid: draag gehoorbescherming.



Voor de veiligheid: draag beschermende handschoenen.



Voor de veiligheid: draag oogbescherming.



Voor de veiligheid: draag een beschermend stofmasker.

7. Wanneer u de machine op een truck of trailer laadt of aflaadt:
- Gebruik oprijstukken, een truck of een trailer die het gewicht van de machine en de bestuurder kunnen dragen.
 - Laat de tanks leeglopen voordat u de machine inlaadt.
 - Leeg de vuilvergaarbak voordat u de machine inlaadt.
 - Laat de schrobkop en het dweilrubber zakken voordat u de machine vastzet.
 - Zet de machine uit en haal de sleutel uit het contact.
 - De machine mag niet worden in-/uitgeladen op vlakken met een helling van meer dan 10°/18%.
 - Trek na het laden van de machine de handrem aan.
 - Blokkeer de wielen van de machine.
 - Zet de machine vast op de truck of trailer.

De volgende veiligheidslabels zijn op de hieronder aangegeven plaatsen op de machine aangebracht. Breng een nieuw label aan wanneer een van deze labels is beschadigd of onleesbaar is geworden.

WAARSCHUWINGSLABEL – De motor stoot giftige uitlaatgassen uit. Deze gassen kunnen leiden tot ernstig of zelfs dodelijk letsel. Zorg voor voldoende ventilatie.

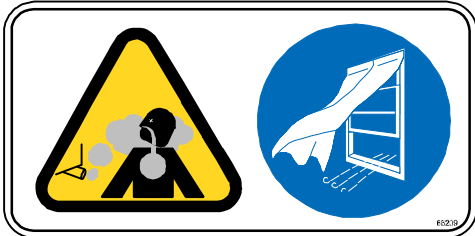

Op de zijkant van de bestuurdersplaats.

WAARSCHUWINGSLABEL – De machine kan erg veel lawaai maken. Het lawaai kan gehoorbeschadiging veroorzaken. Draag gehoorbescherming.

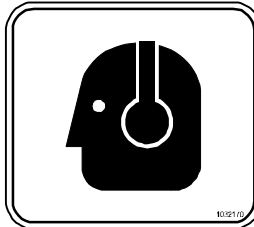

Op de zijkant van de bestuurdersplaats.

WAARSCHUWINGSLABEL – Ontvlambare of chemisch reagerende stoffen kunnen explosies of brand veroorzaken. Veeg deze stoffen niet op.



Op de zijkant van de bestuurdersplaats.

VEILIGHEIDSLABEL – Lees het handboek voordat u de machine bedient.



Op de zijkant van de bestuurdersplaats.

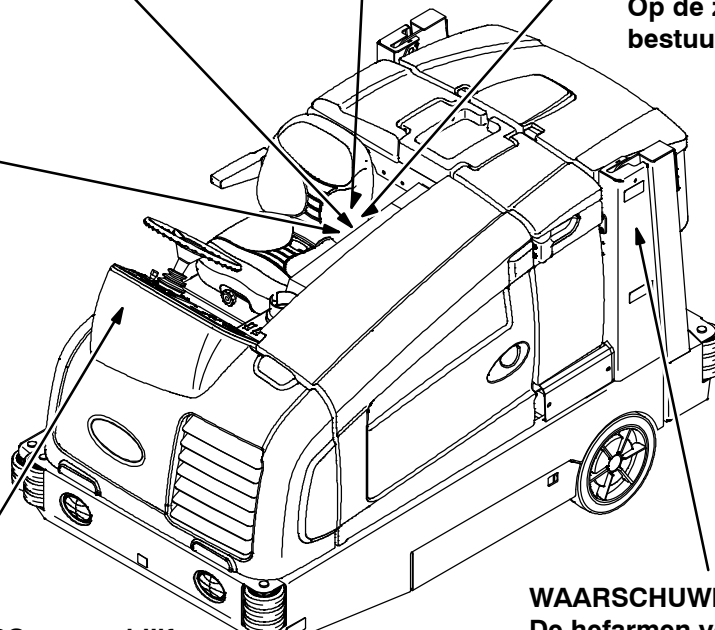

LET OP-LABEL – De LPG-motor blijft na het uitschakelen enkele seconden doordraaien. Schakel de parkeerrem in voordat u de machine verlaat.

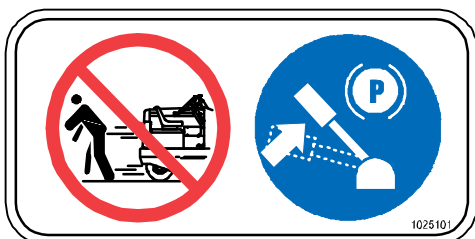

Naast de contactschakelaar op het instrumentenpaneel. (Alleen LPG-machines)

WAARSCHUWINGSLABEL – De hefarmen vormen een knelpunt. Blijf uit de buurt van de hefarmen van de vuilvergaarbak.



Op beide hefarmen van de vergaarbak.

WAARSCHUWINGSLABEL –
Draaiende riem en ventilator.
Houd afstand.



Op het paneel van de motorruimte.

WAARSCHUWINGSLABEL –
Ontvlambare stoffen kunnen explosies
of brand veroorzaken. Vul de tank(s) niet
met ontvlambare stoffen.

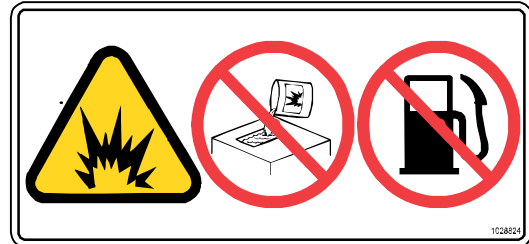

Naast de deksels van de vloeistoftanks
en op de schoonmaakmiddeltank.

WAARSCHUWINGSLABEL –
Besproei geen personen of
dieren. Dit kan bij hen ernstig
letsel veroorzaken. Draag
oogbescherming. Houd de
sproeier met beide handen
vast.

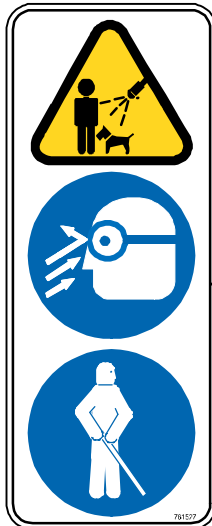

Op het machineframe.

WAARSCHUWINGSLABEL –
Gevaar van brandwonden. Heet
oppervlak. Niet aanraken.



Op de zijkant van de bumper, op
de afscherming van de uitlaat en
op het hydraulische reservoir.

WAARSCHUWINGSLABEL – Als de
vuilvergaarbak omhoog staat, kan deze
onbedoeld naar beneden komen. Zet
de steun onder de vuilvergaarbak.

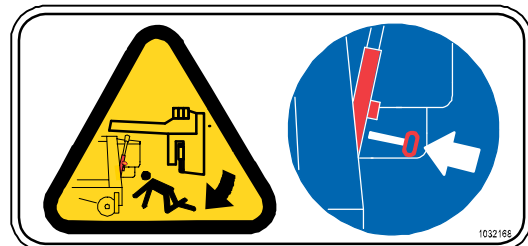

Op beide hefarmen van de vergaarbak.

10783

BEDIENING

ONDERDELEN VAN DE MACHINE

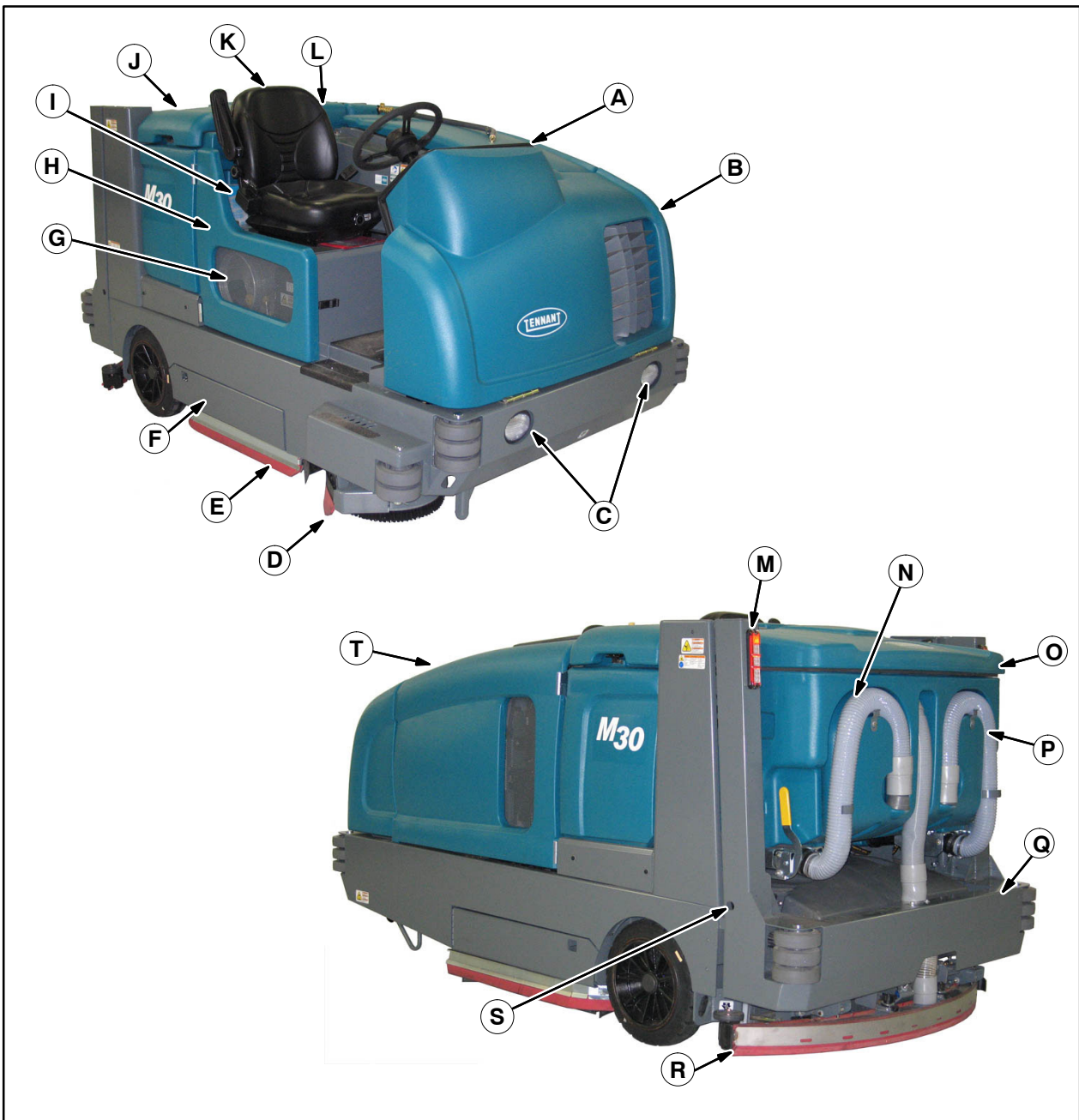

- | | |
|--|---|
| <p>A. Bedieningspaneel</p> <p>B. Voorafdekking</p> <p>C. Koplampen</p> <p>D. Zijborstel (optioneel)</p> <p>E. Zijwisser</p> <p>F. Toegangsdeur schrobkop</p> <p>G. Brandstoftank</p> <p>H. Stoelafdekking</p> <p>I. FaST-pak, ES-reinigingsmiddeltank of tank voor reinigingsmiddeldosering of ec-H₂O-systeemmodulecompartiment (optioneel)</p> <p>J. Deksel schoonwatertank</p> <p>K. Stoel van de bestuurder</p> | <p>L. Handsproeier – sproeistuk achter stoel (optioneel)</p> <p>M. Achterlichten</p> <p>N. Afvoerslang vuilwatertank</p> <p>O. Deksel vuilwatertank</p> <p>P. Afvoerslang schoonwatertank</p> <p>Q. Vuilvergaarbak</p> <p>R. Achterwisser</p> <p>S. Veiligheidspen vuilvergaarbak</p> <p>T. Motorkap</p> |
|--|---|

BEDIENINGSELEMENTEN EN INSTRUMENTEN

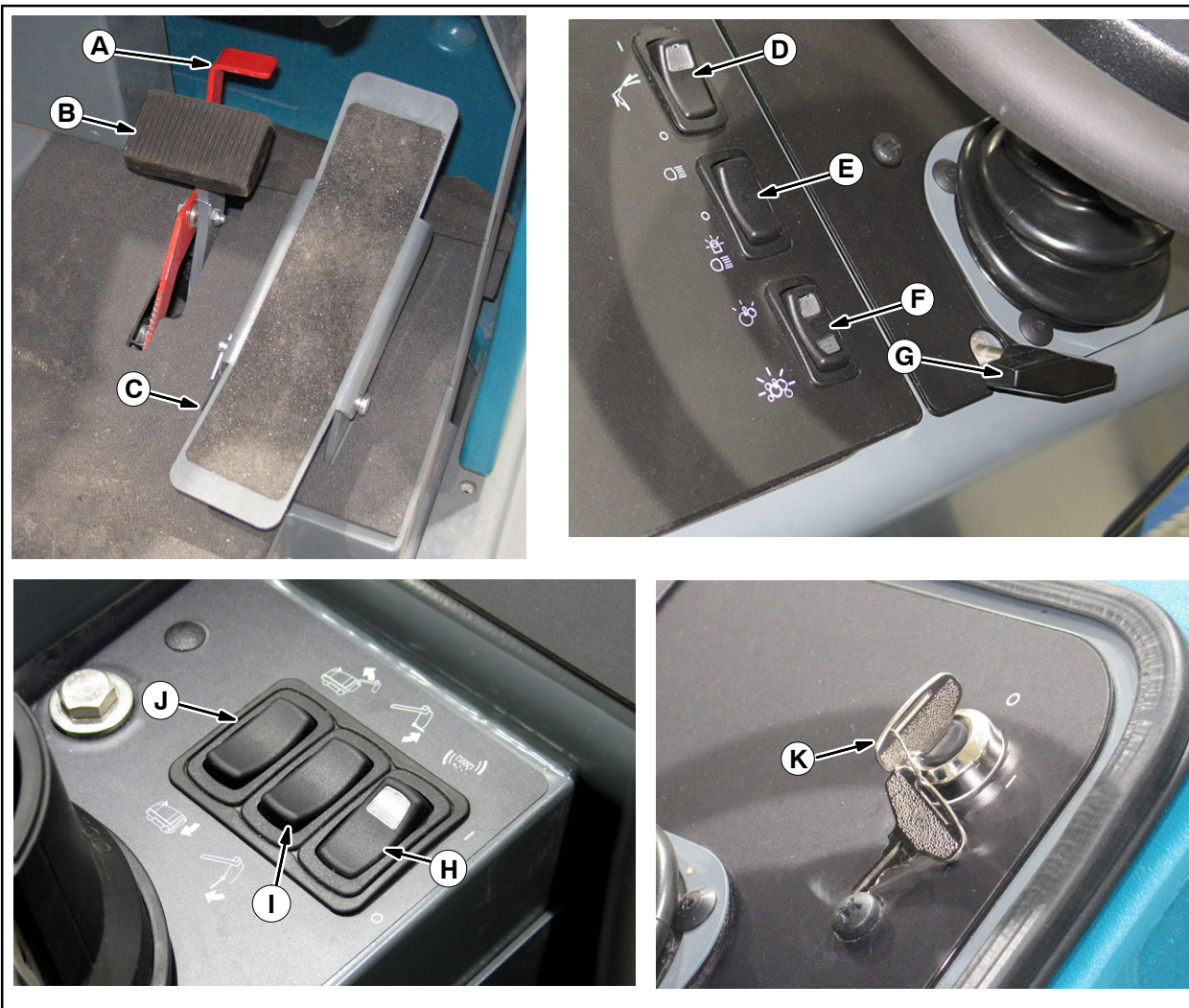

- A. Parkeerrempeedaal
- B. Rempedaal
- C. Rijpedaal
- D. Spruitstukschakelaar/
Schakelaar voor hogedrukreiniger
(optioneel)
- E. Schakelaar voor machineverlichting/
zwaailicht
- F. Schakelaar voor reinigingsmiddeldosering
(optioneel)
- G. Kantelknop voor stuurkolom
- H. Schakelaar voor filterschudder
- I. Schakelaar vuilvergaarbaklepp open/dicht
- J. Schakelaar vuilvergaarbak omhoog/omlaag
- K. Contactslot

STANDAARD AANRAAKSCHERM

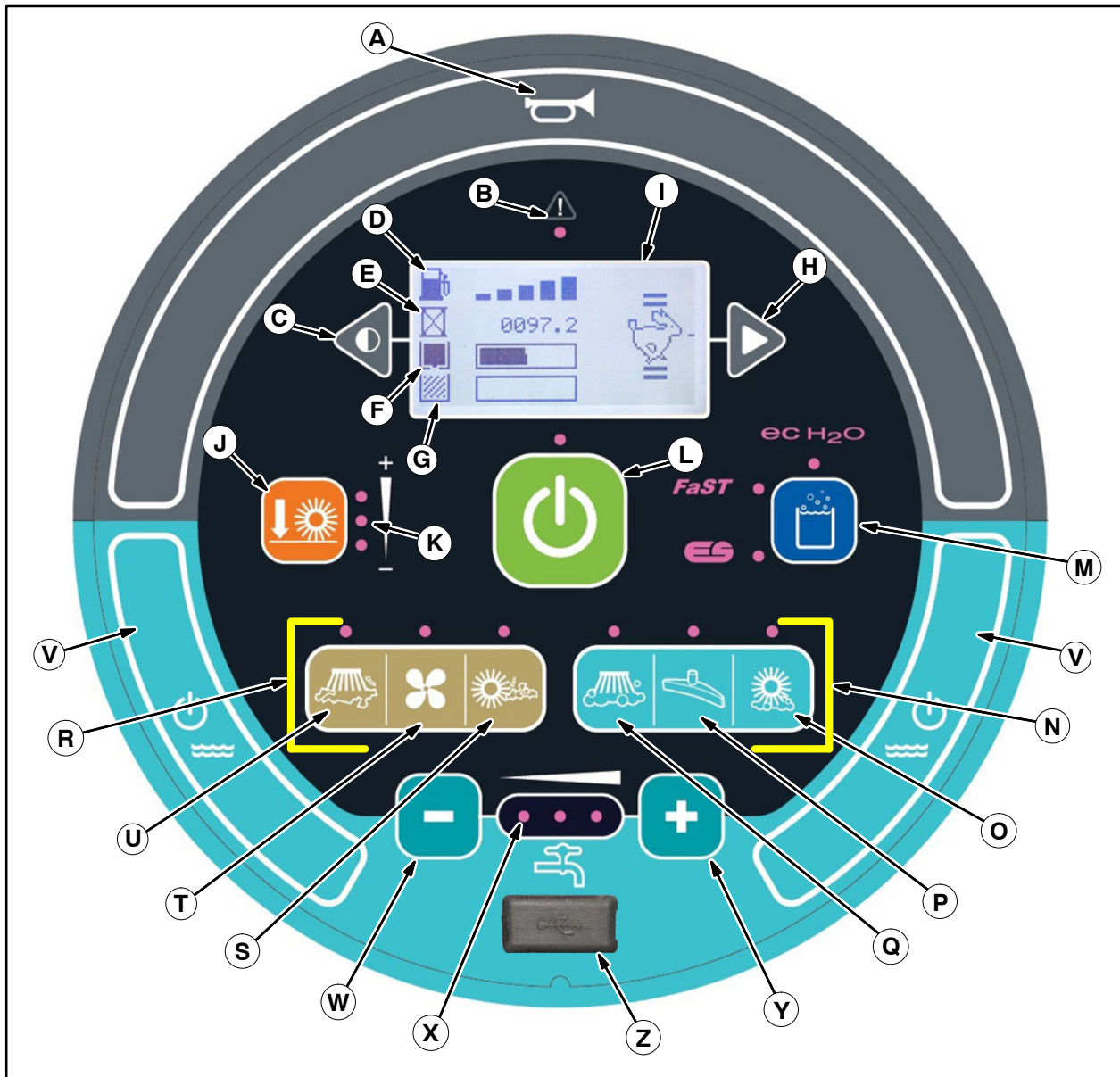

- A. Claxon
- B. Lampje voor storing/waarschuwing
- C. Knop voor contrastinstelling
- D. Lampje voor brandstofpeil
- E. Urenteller
- F. Lampje schoonwatertank
- G. Indicatielampje vuilwatertank vol
- H. Knop voor motortoerental
- I. LCD-scherm
- J. Knop voor borsteldruk
- K. Lampjes voor borsteldruk
- L. 1-STEP-knop
- M. Knop ec-H2O/ES (Extended Scrub)/FaST-knop (optioneel)

- N. Schrobknoppen (aangegeven in blauw)
- O. Knop voor hoofdschrobborstel
- P. Knop voor schrobzuigventilator/wisser
- Q. Knop zijschrobborstel (optioneel)
- R. Dweilknoppen (aangegeven in bruin)
- S. Knop voor hoofdveegborstel
- T. Knop voor veegafzuiging
- U. Knop voor zijveegborstel
- V. Knoppen vloeistof aan/uit
- W. Knop voor afname reinigingsmiddel (-)
- X. Lampjes vloeistofvoer
- Y. Knop voor toename reinigingsmiddel (+)
- Z. USB-poort (alleen voor service)



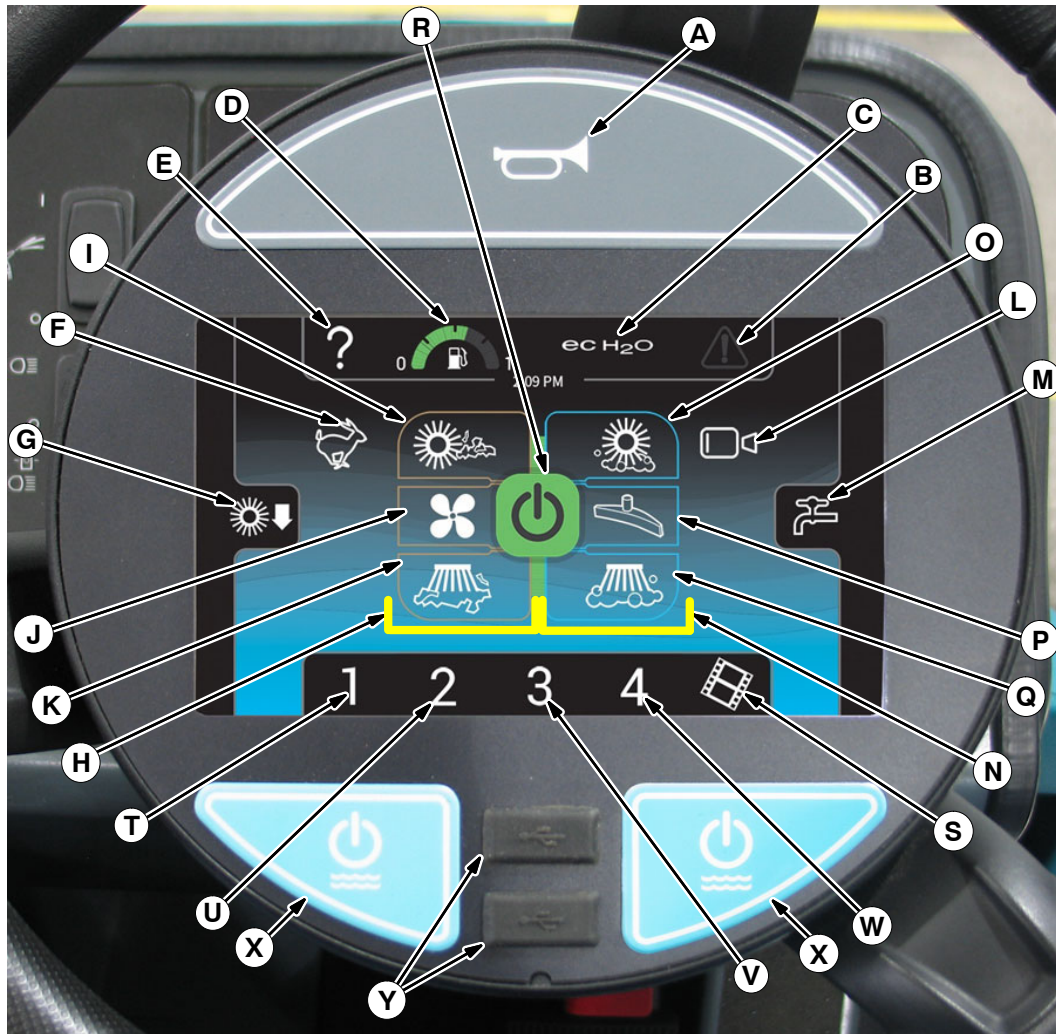













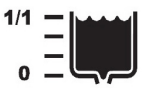









BEDIENINGSELEMENTEN VAN PRO-PANEL



- | | |
|--|--|
| <p>A. Claxon</p> <p>B. Lampje voor storing/waarschuwing</p> <p>C. Knop ec-H2O/ES (Extended Scrub)/ FaST-knop (optioneel)</p> <p>D. Knop voor machinestatus</p> <p>E. Hulpknop</p> <p>F. Knop voor motortoerental</p> <p>G. Knop voor hoofdborsteldruk</p> <p>H. Veegknoppen (aangegeven in bruin)</p> <p>I. Knop voor hoofdveegborstel</p> <p>J. Knop voor veegafzuigstelsysteem</p> <p>K. Knop voor zijveegborstel (optioneel)</p> <p>L. Knop achtercamera</p> <p>M. Knop vloeistofcontrole</p> | <p>N. Schrobknoppen (aangegeven in blauw)</p> <p>O. Knop voor hoofdschrobborstel</p> <p>P. Knop voor schrobzuigventilator/wisser</p> <p>Q. Zijschrobborstel (optioneel)</p> <p>R. 1-STEP-knop</p> <p>S. Instructievideo</p> <p>T. Zone 1 controleknop</p> <p>U. Zone 2 controleknop</p> <p>V. Zone 3 controleknop</p> <p>W. Controleknop voor zone 4</p> <p>X. Knoppen vloeistof aan/uit</p> <p>Y. USB-poorten (alleen voor service)</p> |
|--|--|

BETEKENIS VAN DE SYMBOLEN

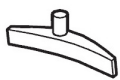
Met de volgende symbolen worden op de machine bedieningselementen, displays en functies aangegeven.

	Claxon		Verlaging van vloeistofhoeveelheid (-)
	Storings-/waarschuwingslampje		Verhoging van vloeistofhoeveelheid (+)
	Vuilwatertank		Vloeistoftoevoer
	Schoonwatertank		Vloeistoftoevoer aan/uit
	Hoofdborsteldruk		Aan
	1-STEP		Uit
	Verlengd schrobben (optioneel)		ec-H ₂ O (optioneel)
	FaST (optioneel)		Alleen ongelode brandstof
	Filterschudder		Schrobmodus
	Machineverlichting/zwaailicht		Zijveegborstel
	Koplampen		Vacuümventilator voor vegen
	Sproeistuk (optioneel)		Hoofdveegborstel
	Zijschrobborstel		Vacuümventilator/wisser voor schrobben
	Hoofdschrobborstel		Krikpunt

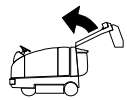

Vuilvergaarbak omhoog zetten



Vuilvergaarbak omlaag zetten



Klep vuilvergaarbak open



Klep vuilvergaarbak dicht



Dosificación de detergente a baja velocidad



Dosificación de detergente a alta velocidad

Symbolen op standaardpaneel



Contrastinstelling



Urenteller



Regeling van motortoerental

Symbolen op Pro-Panel



Help



Zone-instelling 1



Zone-instelling 2



Zone-instelling 3



Zone-instelling 4



Urenteller



Waarschuwing/storing



Checklijstonderdeel niet bevestigd



Urenteller



Checklijstonderdeel bevestigd



Aanmelden



Afmelden



Selecteren



Supervisorinstellingen



Machinafbeelding draaien



Supervisormenu



Camera-instellingen



Opstartvideo

Symbolen op Pro-Panel

	Bedieningselementen voor hulp		Instructievideo
	Info		Videoknop
	Terug		Videolijstknop
	Achteruitkijkcamera		Home (hoofdscherm bediening)
	Pijl omhoog		Pijl omlaag
	Aanmelden uitschakelen		Pijl terug
	Profielen toevoegen/bewerken		Aanmelden inschakelen
	Gebruiker		Aanraakscherm kalibreren
	Supervisor		Instellingen checklijst
	Profiel bewerken		Alles exporteren
	Profiel toevoegen		Nieuwe exporteren
	Profiel verwijderen		Checklijsten exporteren
	Profiel kopiëren		Enter

GEBRUIK VAN BEDIENINGSELEMENTEN - STANDAARDPANEEL

BRANDSTOFINDICATOR

MACHINES OP BENZINE

Bij machines op benzine geeft de *brandstofindicator* de hoeveelheid brandstof aan die nog in de tank zit. Als de tank bijna leeg is, gaat het storingslampje knipperen en verschijnt de melding dat de brandstof opraakt.

NB: gebruik nooit loodhoudende brandstoffen. Loodhoudende brandstoffen beschadigen de zuurstofsensoren en de katalysator van het systeem permanent.



MACHINES OP LPG

Bij machines op LPG geeft de *brandstofindicator* niet de hoeveelheid brandstof aan die nog in de tank zit. Alle indicatorbalken worden weergegeven om te laten zien dat er brandstof in de tank zit. Als de LPG-tank bijna leeg is, gaat het storingslampje knipperen en verschijnt er een weinig-brandstofmelding.

De *LPG-brandstofmeter* op de tank geeft de hoeveelheid brandstof aan in de LPG-tank.

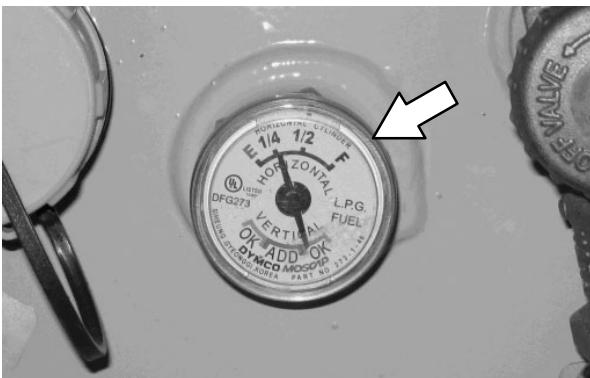

URENTELLER

De *urenteller* houdt het aantal uren bij dat de machine heeft gewerkt. Hieraan kunt u zien wanneer de machine aan een onderhoudsbeurt toe is.

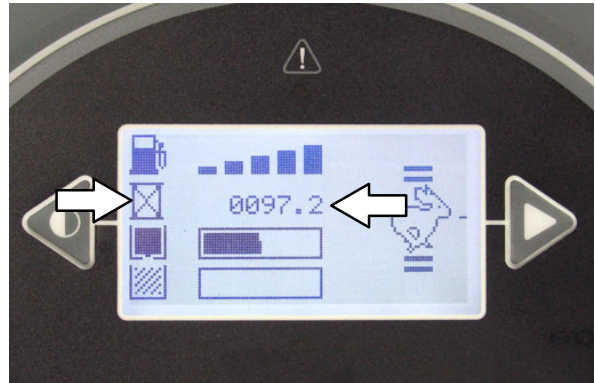

INDICATIELAMPJE VUILWATERTANK VOL

Het *indicatielampje vuilwatertank vol* gaat branden wanneer de vuilwatertank vol is. Als de vuilwatertank vol is, stoppen alle schroefpunten. Leeg de vuilwatertank als het indicatorvak vol is.

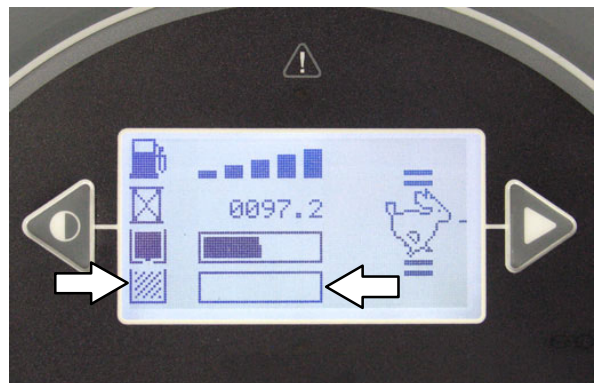

LAMPJE SCHOONWATERTANK

Het *indicatielampje schoonwatertank* toont de hoeveelheid vloeistof in de schoonwatertank. Vul de schoonwatertank bij als het indicatorvak leeg is. Als de schoonwatertank leeg is, stopt de machine automatisch met schrobben.

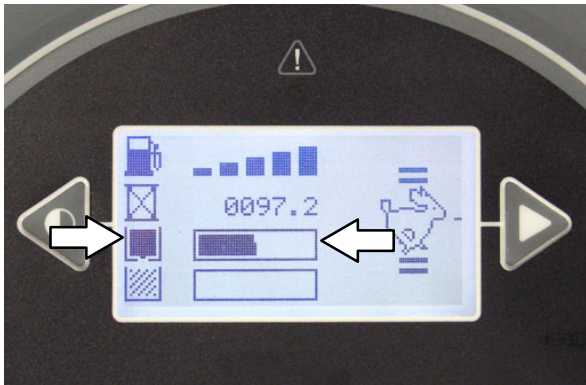

KNOP CONTRASTINSTELLING

Gebruik de *knop voor contrastinstelling* om het LCD-scherm donkerder/lichter te maken.



KNOP VOOR MOTORTOERENTAL

Het motortoerental wordt automatisch geregeld als de *knop 1-STEP* is ingedrukt. Als u niet veegt of schrobt, druk dan de *knop voor motortoerental* in om het toerental van de motor te verhogen zodat u sneller rijdt. Druk opnieuw op de *knop voor motortoerental* om het motortoerental te verlagen.

De balken boven en onder het pictogram voor het motortoerental geven de instelling voor het toerental van de motor aan. Als er twee dunne balken worden weergegeven boven en onder het pictogram en het pictogram wordt weergegeven als streep staat de motor in de lage instelling.

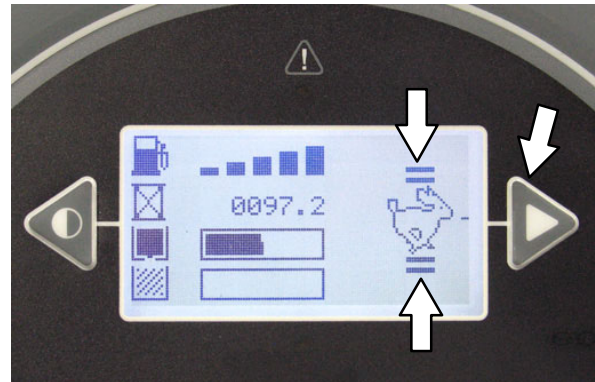

Als er twee dikkere balken worden weergegeven boven en onder het pictogram voor het toerental van de motor en de dunne balken en het pictogram vast worden weergegeven staat de motor ingesteld op een hoog toerental.

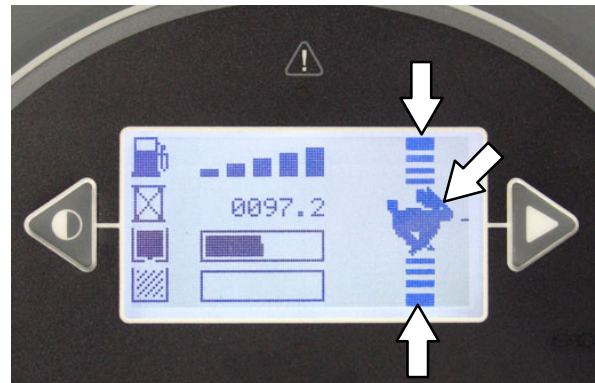

1-STEP-KNOP

Druk op de *1-STEP-knop* om alle geselecteerde dweil- en schrobfuncties te activeren. Voordat u op de *1-STEP button* drukt branden de lampjes boven alle geselecteerde dweil-/schrobfuncties maar de geselecteerde functies zijn in standby-modus totdat de *1-STEP-knop* wordt ingedrukt. Druk nogmaals op de *1-STEP button* als u klaar bent met reinigen om alle schrob- of veegfuncties te stoppen.

NB: De wisser zal omlaag blijven en de vacuümventilator blijft een aantal seconden aan om resterend water op te zuigen nadat de 1-STEP-knop is uitgeschakeld.

De indicatorlamp boven de knop zal gaan branden als de *1-STEP-knop* is geactiveerd.



KNOP VOOR ZIJVEEGBORSTEL (OPTIONEEL)

Schakel de zijveegborstel in: Druk op de *knop zijveegborstel*. Het indicatielampje gaat branden.

Schakel de zijveegborstel uit: Druk op de *knop zijveegborstel*. Het indicatielampje gaat uit.

NB: De zijveegborstels kunnen niet los van de hoofdveegborstels werken. De hoofdveegborstels worden ook ingeschakeld als de knop voor de zijveegborstels wordt ingedrukt.



KNOP VOOR VEEGAFZUIGSYSTEEM

Schakel de vacuümventilator voor vegen in: Druk op de *knop vacuümventilator voor vegen*. Het indicatielampje gaat branden.

Schakel de vacuümventilator voor vegen uit: Druk op de *knop vacuümventilator voor vegen*. Het indicatielampje gaat uit.



KNOP HOOFDVEEGBORSTEL

Schakel de hoofdveegborstel in: Druk op de *knop hoofdveegborstel*. Het indicatielampje gaat branden.

Schakel de hoofdveegborstel uit: Druk op de *knop hoofdveegborstel*. Het indicatielampje gaat uit.

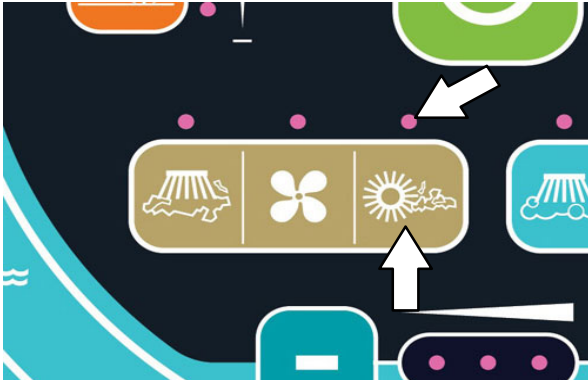

NB: De veegmodus en de schrobmodus kunnen niet beide tegelijk actief zijn. De veegmodus wordt uitgeschakeld en de schrobmodus wordt ingeschakeld als op een schrobknop wordt gedrukt terwijl de machine zich in de veegmodus bevindt.

KNOP VOOR ZIJSCHROBBORSTEL (OPTIONEEL)

Schakel de zijschrobborstel in: Druk op de *knop zijschrobborstel*. Het indicatielampje gaat branden.

Schakel de zijschrobborstel uit: Druk op de *knop zijschrobborstel*. Het indicatielampje gaat uit.

NB: De zijschrobborstels kunnen niet los van de hoofdschrobborstels werken. De hoofdschrobborstels worden ook ingeschakeld als de knop voor de zijschrobborstels wordt ingedrukt.



KNOP SCHROBZUIGVENTILATOR / WISSER

Laat de wisser zakken en schakel de vacuümventilator in: Druk op de *knop schrobzuigventilator / wisser*. Het indicatielampje gaat branden.

Stel de wisser omhoog en schakel de vacuümventilator uit: Druk op de *knop schrobzuigventilator / wisser*. Het indicatielampje gaat uit.

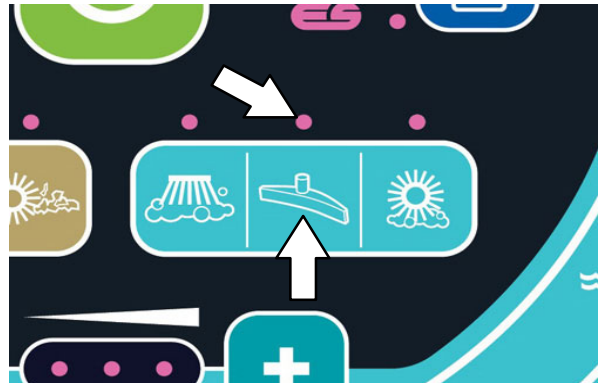

KNOP HOOFDSCHROBBORSTEL

Schakel de hoofdschrobborstel in: Druk op de *knop hoofdschrobborstel*. Het indicatielampje gaat branden.

Schakel de hoofdschrobborstel uit: Druk op de *knop hoofdschrobborstel*. Het indicatielampje gaat uit.



NB: OPMERKING: De schrobmodus en de veegmodus kunnen niet beide tegelijk actief zijn. De schrobmodus wordt uitgeschakeld en de veegmodus wordt ingeschakeld als op een veegknop wordt gedrukt terwijl de machine zich in de schrobmodus bevindt.

KNOP VLOEISTOF AAN/VLOEISTOF UIT

De vloeistoftoevoer moet aan blijven als de schrobborstels in werking zijn. Deze kan voor 10 seconden worden uitgeschakeld met de knop *Vloeistof aan/uit* om de hoek om te gaan, enz. Zie ook het hoofdstuk *DE VLOEISTOFTOEVOER INSCHAKELEN*.

De vloeistoftoevoer uitschakelen (voor 10 seconden): Druk op de *knop vloeistoftoevoer aan / uit*. Alle lampjes van de vloeistoftoevoer gaan uit. (De vloeistoftoevoer zal automatisch weer starten na 10 seconden).

Om de vloeistoftoevoer in te schakelen: Druk op de *knop vloeistoftoevoer aan / uit*. De lampjes van de vloeistoftoevoer gaan weer aan en de vloeistoftoevoer wordt automatisch hervat met de laatst gebruikte instelling.

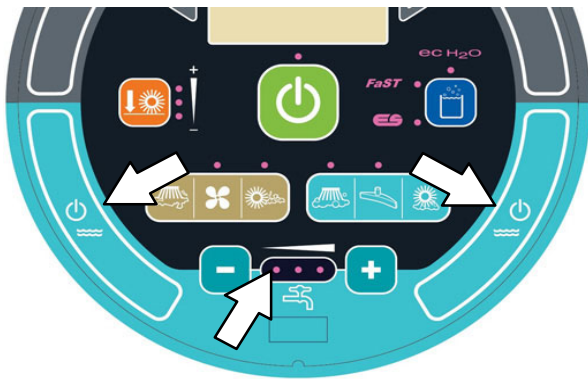

BEDIENING - PRO-PANEL

Pro-ID AANMELDSCHERM

NB: Het Pro-ID aanmeldscherm is alleen van toepassing als de machine daarmee is uitgerust. Voorgedefinieerde gebruikersaccounts moeten worden aangemaakt in de Supervisormodus.

Gebruik het Pro-ID aanmeldscherm om u aan te melden bij de machine.

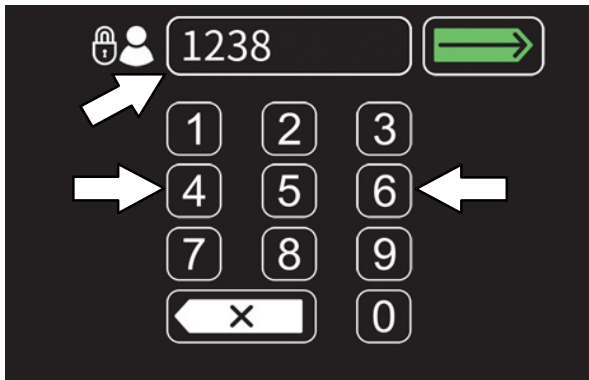

Gebruik het numerieke toetsenbord om de gebruikerscode in te voeren in het scherm boven het toetsenbord.

 Druk op de Enter-knop om u aan te melden bij de machine.

 Druk op de backspace-knop indien nodig om een teken te verwijderen en opnieuw in te voeren.

Als het Pro-Panel in de supervisormodus staat, verschijnt er een gereedschapssymbool in de rechterbenedenhoek van het scherm. Als het in gebruikersmodus staat, verschijnt er een videosymbool.

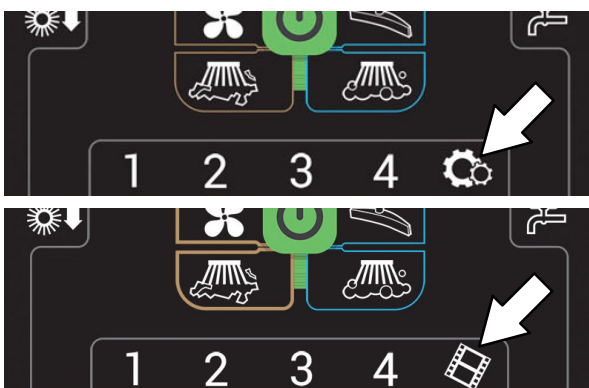

KNOP MACHINESTATUS

De knop *machinestatus* biedt toegang tot vier verschillende indicatoren voor machinestatus. Het standaardscherm toont de accustatus als de machine is ingeschakeld. Elk van de vier indicatoren kan worden ingesteld als standaard totdat de machine is uitgeschakeld.

Druk op de *knop voor machinestatus* om toegang te krijgen tot alle vier knoppen voor machinestatus. Alle vier knoppen voor machinestatus verschijnen een aantal seconden in het scherm totdat de standaardknoppen weer verschijnen.

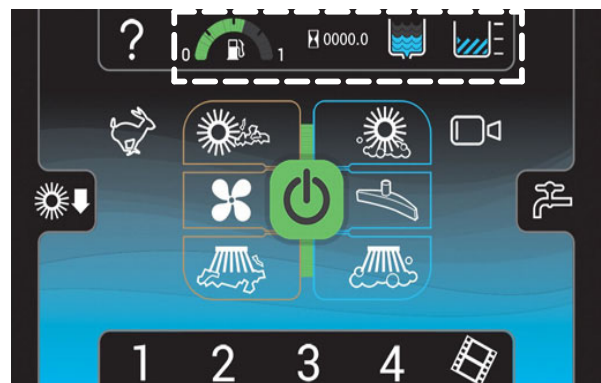
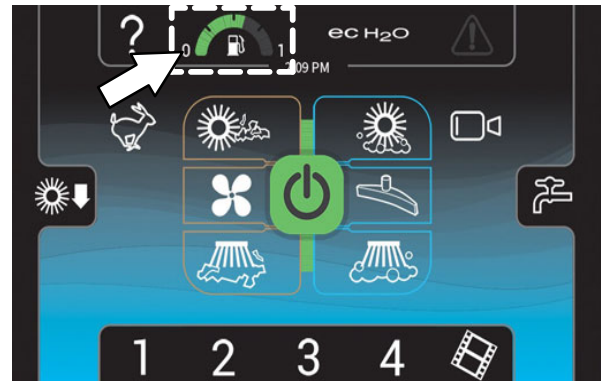

 Voor machines op benzine: De *brandstofindicator* geeft de hoeveelheid brandstof aan die nog in de tank zit. Als de tank bijna leeg is, gaat het storingslampje knipperen en verschijnt de melding dat de brandstof opraakt.



Voor machines op LPG: De *brandstofindicator* geeft NIET de hoeveelheid brandstof aan die nog in de tank zit. Als de LPG-tank bijna leeg is, gaat het storingslampje knipperen en verschijnt er een weinig-brandstofmelding.

De LPG-*brandstofmeter* op de tank geeft de hoeveelheid brandstof aan in de LPG-tank.

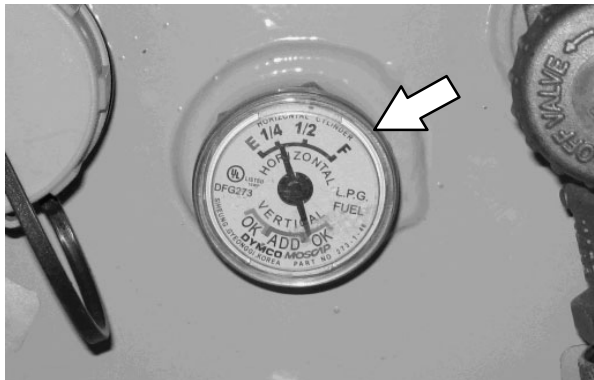

De *urenteller* houdt het aantal uren bij dat de machine heeft gewerkt. Hieraan kunt u zien wanneer de machine aan een onderhoudsbeurt toe is.



Met het *lampje schoonwatertank* wordt de hoeveelheid vloeistof in de schoonwatertank aangegeven. Vul de schoonwatertank bij wanneer er op het scherm geen balkjes meer worden weergegeven. Als de schoonwatertank leeg is, stopt de machine automatisch met schrobben.



Het *indicatielampje vuilwatertank* geeft VOL aan wanneer de vuilwatertank vol is. Als de vuilwatertank vol is, stoppen alle schrobfuncties. Leeg de vuilwatertank als het lampje VOL weergeeft.

WIJZIGEN VAN DE STANDAARD KNOP

Druk op de gewenste machinestatusknop als alle statusknoppen verschijnen om deze de standaardknop te maken. De andere drie statusknoppen verdwijnen van het scherm en de nieuw gekozen standaardknop wordt standaard totdat de machine wordt uitgeschakeld. De *knop voor brandstofindicator* zal weer standaard zijn zodra de machine wordt ingeschakeld.

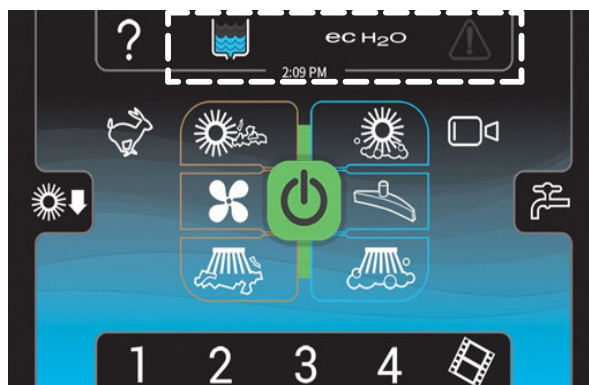
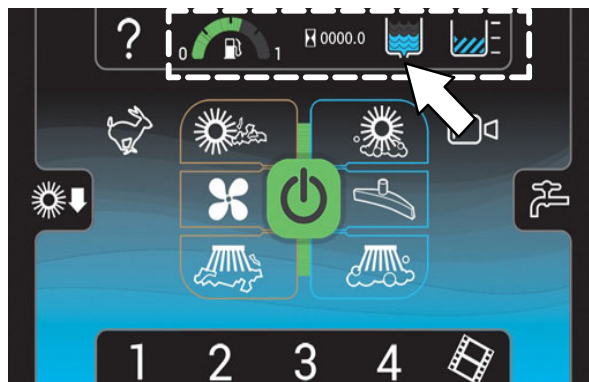

1-STEP-KNOP

Druk op de *1-STEP-knop* om alle geselecteerde veeg- en schrobfuncties te activeren. Druk nogmaals op de *1-STEP-knop* als u klaar bent met reinigen om alle schrob- of veegfuncties te stoppen.

NB: De wisser zal omlaag blijven en de vacuümventilator blijft een aantal seconden aan om resterend water op te zuigen nadat de 1-STEP-knop is uitgeschakeld.

De *1-STEP-knop* en alle geselecteerde schrob- of veegfunctietoetsen lichten op als de *1-STEP-knop* wordt ingedrukt.

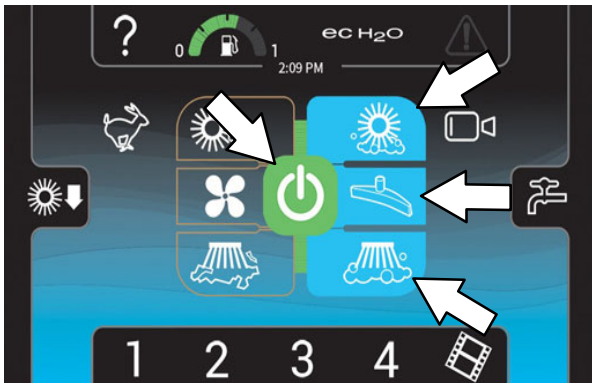

De randen van alle geselecteerde schrob- en dweilfunctietoetsen zullen oplichten als teken dat ze in standby-modus staan voordat de *1-STEP-knop* wordt ingedrukt. De geselecteerde knoppen gaan volledig branden als de *1-Step-knop* wordt ingedrukt.

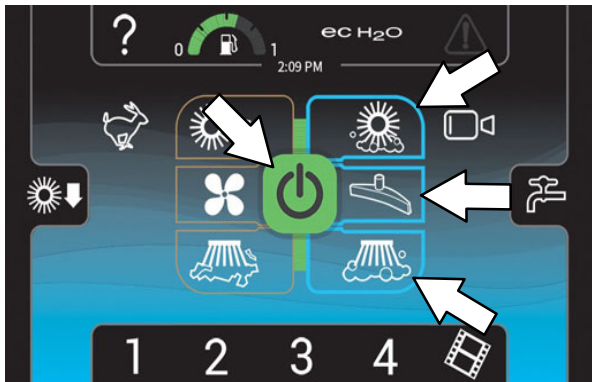

KNOP HOOFDVEEGBORSTEL

Schakel de hoofdveegborstel in: Druk op de *knop hoofdveegborstel*. De knop zal oplichten.

Schakel de hoofdveegborstel uit: Druk op de *knop hoofdveegborstel*. De knop zal uit gaan.



NB: De veegmodus en de schrobmodus kunnen niet beide tegelijk actief zijn. De veegmodus wordt uitgeschakeld en de schrobmodus wordt ingeschakeld als op een schrobknop wordt gedrukt terwijl de machine zich in de veegmodus bevindt.

KNOP VOOR VEEGAFZUIGSYSTEEM

Schakel de vacuümventilator voor vegen in: Druk op de *knop vacuümventilator voor vegen*. De knop zal oplichten.

Schakel de vacuümventilator voor vegen uit: Druk op de *knop vacuümventilator voor vegen*. De knop zal uit gaan.



BEDIENING

KNOP VOOR ZIJVEEGBORSTEL (OPTIONEEL)

Schakel de zijveegborstel in: Druk op de *knop zijveegborstel*. De knop zal oplichten.

Schakel de zijveegborstel uit: Druk op de *knop zijveegborstel*. De knop zal uit gaan.

NB: De zijveegborstels kunnen niet los van de hoofdveegborstels werken. De hoofdveegborstels worden ook ingeschakeld als de knop voor de zijveegborstels wordt ingedrukt.

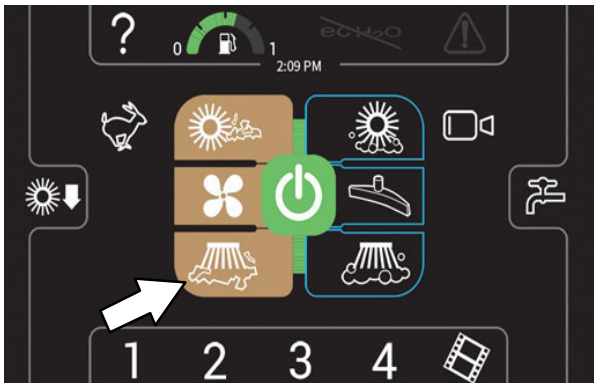

KNOP HOOFDSCHROBBORSTEL

Schakel de hoofdschrobborstel in: Druk op de *knop hoofdschrobborstel*. De knop zal oplichten.

Schakel de hoofdschrobborstel uit: Druk op de *knop hoofdschrobborstel*. De knop zal uit gaan.



NB: De schrobmodus en de veegmodus kunnen niet beide tegelijk actief zijn. De schrobmodus wordt uitgeschakeld en de veegmodus wordt ingeschakeld als op een veegknop wordt gedrukt terwijl de machine zich in de schrobmodus bevindt.

KNOP SCHROBZUIGVENTILATOR / WISSER

Laat de wisser zakken en schakel de vacuümventilator in: Druk op de *knop schrobzuigventilator / wisser*. De knop zal oplichten.

Stel de wisser omhoog en schakel de vacuümventilator uit: Druk op de knop *Vacuümventilator/wisser*. De knop zal uit gaan.



KNOP VOOR ZIJSCHROBBORSTEL (OPTIONEEL)

Schakel de zijschrobborstel in: Druk op de *knop zijschrobborstel*. De knop zal oplichten.

Schakel de zijschrobborstel uit: Druk op de *knop zijschrobborstel*. De knop zal uit gaan.

NB: De zijschrobborstels kunnen niet los van de hoofdschrobborstels werken. De hoofdschrobborstels worden ook ingeschakeld als de knop voor de zijschrobborstels wordt ingedrukt.



KNOPPEN VLOEISTOF AAN/UIT

De vloeistoftoevoer moet aan blijven als de schrobborstels in werking zijn. Deze kan voor 10 seconden worden uitgeschakeld met de knop *Vloeistof aan/uit* om de hoek om te gaan, enz. Zie ook het hoofdstuk *DE VLOEISTOFTOEVOER INSCHAKELEN* .

De vloeistoftoevoer uitschakelen (voor 10 seconden) Druk op de *knop vloeistoftoevoer aan / uit*. Alle lampjes van de vloeistoftoevoer gaan uit. (De vloeistoftoevoer zal automatisch weer starten na 10 seconden).

Om de vloeistoftoevoer in te schakelen: Druk op de *knop vloeistoftoevoer aan / uit*. De lampjes van de vloeistoftoevoer gaan weer aan en de vloeistoftoevoer wordt automatisch hervat met de laatst gebruikte instelling.

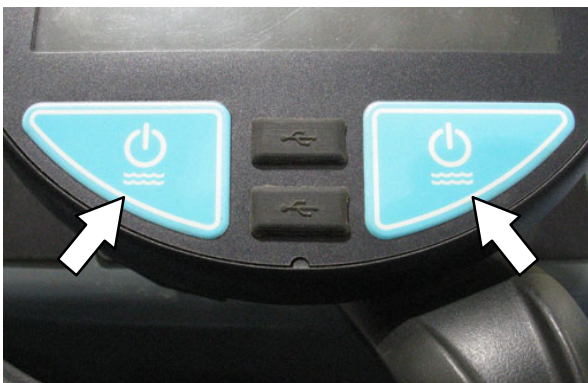

KNOP VOOR MOTORTOERENTAL

Het motortoerental wordt automatisch geregeld als de *knop 1-STEP* is ingedrukt. Als u niet veegt of schrobt, druk dan de *knop voor motortoerental* in om het toerental van de motor te verhogen zodat u sneller rijdt. Druk opnieuw op de *knop voor motortoerental* om het motortoerental te verlagen.

De *knop voor motortoerental* licht op als de motor is ingesteld op het hoge toerental.



De *knop voor motortoerental* is uit als de motor is ingesteld op het lage toerental.



ZONE CONTROLEKNOPPEN

Machines die zijn uitgerust met een Pro-Panel kunnen worden voorgeprogrammeerd met tot vier presets voor schrobben/vegen voor verschillende vloerreinigingstoepassingen. Deze dienen voor de tijd te worden ingesteld in de supervisormodus. Raadpleeg het hoofdstuk *DE ZONECONTROLEKNOPPEN PROGRAMMEREN*.



Druk op de gewenste zonecontroleknop. De geselecteerde voorkeuzeknop zal oplichten en de naam van de zone verschijnt boven de knop. De *vloeistofindicatiebalk* /aanpassingsknoppen en *indicatiebalk voor borsteldruk* /aanpassingsknoppen verschijnen kort in het scherm om de instellingen voor de betreffende zone te tonen.



ACHTERCAMERAKNOP

Druk op de *knop achtercamera* om de reinigingsprestatie te controleren. De achteruitkijkcamera verschijnt korte tijd op het scherm van het bedieningspaneel. Het hoofdscherm gaat terug naar het bedieningspaneel als de tijd van de achteruitkijkcamera verstreken is. Raak het scherm van het bedieningspaneel aan om de achteruitkijkcamera uit te schakelen en terug te gaan naar het hoofdscherm.

LET OP: Let bij gebruik van de machine op uw omgeving.



De camera gaat automatisch aan als onder op de *richtingsschakelaar* wordt gedrukt om de machine in achterwaartse stand te zetten en blijft aan zolang de machine achteruit gaat.

De achteruitkijkcamera zit op de vuilwatertank boven de plek waar de vacuümslang aangesloten is op de vuilwatertank.

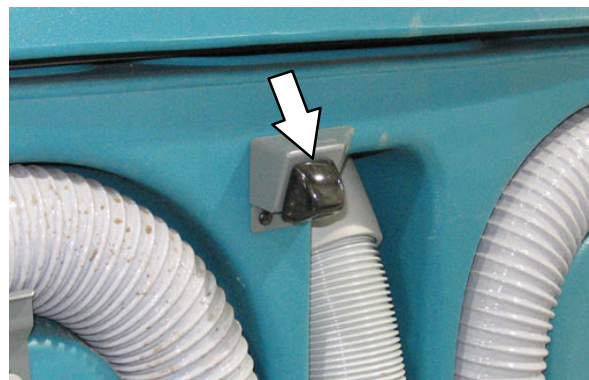

HULPKNOP

LET OP: Bekijk de video-/hulpschermen niet als de machine rijdt tijdens gebruik van de machine. (Pro-Panel)

Druk op de *hulpknop* om het hulpscherm te openen.







Druk op de betreffende knop voor het gewenste hulponderdeel.



-  Druk op de *knop voor taalselectie* om naar het talenscherm te gaan.
-  Druk op de *knop voor aanmelden/afmelden* om u aan of af te melden bij het besturingssysteem van de machine.
-  Druk op de *knop voor hulp bij bediening* om het bedieningshulpscherm te openen.
-  Druk op de *knop voor opstartvideo* om de opstartvideo te tonen.
-  Druk op de *knop Info* om toegang te krijgen tot systeem informatie van de machine.
-  Druk op de *knop Checklist vóór gebruik* om de checklist ter voorbereiding te openen.



Druk op de taalselectieknop. Kies de gewenste taal uit de lijst om de taal van het systeem te wijzigen. Een vlag van het land van de gekozen taal zal bovenaan het scherm verschijnen.

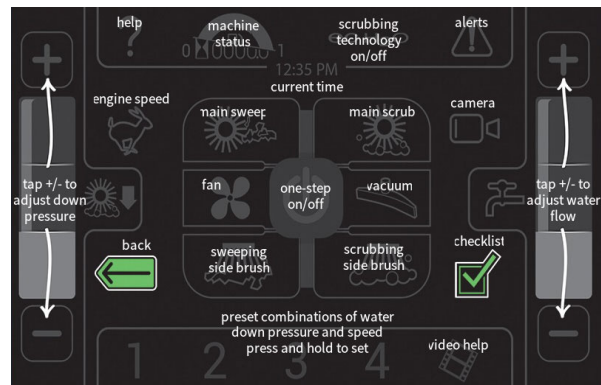

-  Druk op de *pijl omlaag* om naar beneden door de taallijst te gaan.
-  Druk op de *pijl omhoog* om naar boven door de taallijst te gaan.
-  Druk op de *terugknop* om terug te gaan naar het vorige scherm.
-  Druk op de *knop Checklist vóór gebruik* om de checklist ter voorbereiding te openen.

Druk op de *bedieningshulpknop* voor toegang tot informatie over de Pro-Panel bedieningselementen.





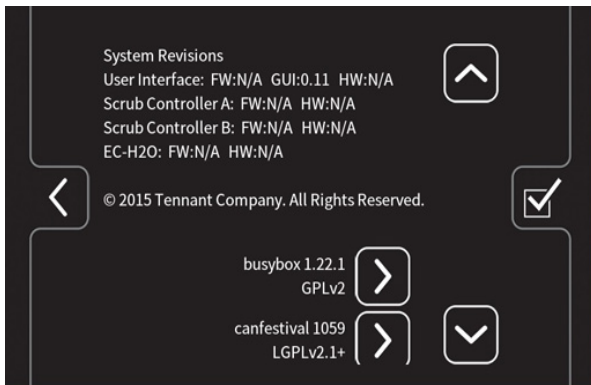

-  Druk op de *terugknop* om terug te gaan naar het hulpscherm.
-  Druk op de *homeknop* om terug te gaan naar het hoofdbedieningsscherm.

BEDIENING

Druk op de *knop Info* voor toegang tot informatie over de besturingssysteemsoftware.



-  Druk op de *pijl omlaag* om naar beneden door de lijst te gaan.
-  Druk op de *pijl omhoog* om naar boven door de lijst te gaan.
-  Druk op de *knop Checklijst vóór gebruik* om de checklijst ter voorbereiding te openen.
-  Druk op de *terugknop* om terug te gaan naar het vorige scherm.
-  Druk op de *vooruitknop* om machine-informatie uit de lijst te bekijken.

VIDEOHULPKNOP

LET OP: Bekijk de video-/hulpschermen niet als de machine rijdt tijdens gebruik van de machine. (Pro-Panel)

NB: Zet de machine stil voordat u hulpschermen/-video's bekijkt. **Bekijk de video-/hulpschermen NIET** terwijl de machine rijdt.

Druk op de *videoknop* om het videoscherm te openen.

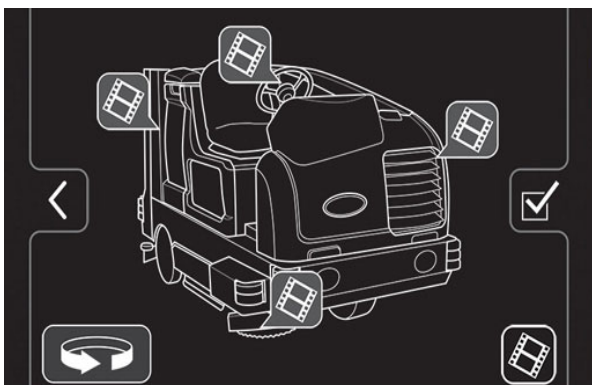

 Druk op de gewenste *videoknop* om de hulpvideo voor een bepaald machine-onderdeel te bekijken.

 Druk op de *knop draai machine* om de videohulpknoppen aan de voorzijde, achterzijde of zijkanten van de machine te kunnen aanklikken.

 Druk op de *homeknop* om terug te gaan naar het hoofdbedieningsscherm.

 Druk op de *terugknop* om terug te gaan naar het vorige scherm.

 Druk op de *videolijstknop* om een tekstuele lijst te zien van alle hulpvideo's.

Selecteer de gewenste video uit de lijst om de video te bekijken als de *videolijstknop* werd ingedrukt om de videolijst te openen.



 Druk op de *pijl omlaag* om naar beneden door de lijst te gaan.

 Druk op de *pijl omhoog* om naar boven door de lijst te gaan.

 Druk op de *knop Checklijst vóór gebruik* om de checklijst ter voorbereiding te openen.

 Druk op de *terugknop* om terug te gaan naar het vorige scherm.

DE PRO-CHECK VOORBEREIDINGSCHECKLIJST VOLTOOIEN

Machines die zijn uitgerust met de Pro-Panel bedieningselementen kunnen worden geprogrammeerd met de Pro-Check voorbereidingschecklijst die de gebruiker moet voltooien voordat de machine kan worden bediend.

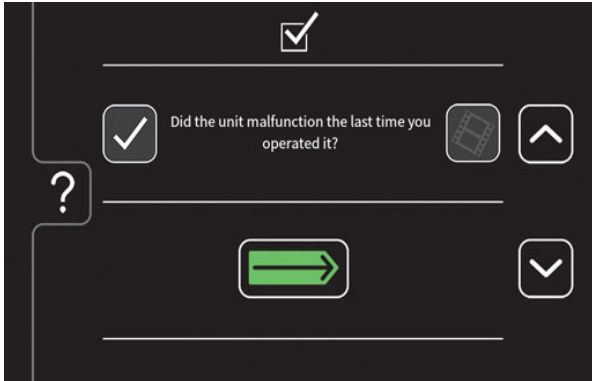

-  Druk op de *pijl omlaag* om naar beneden door de checklijst te gaan.
-  Druk op de *pijl omhoog* om naar boven door de checklijst te gaan.
-  Druk op de knop *voltooien (vinkje)* om te bevestigen dat de controlelijst werd doorlopen. Druk op de knop *fout gevonden (X)* als er een probleem is gevonden bij het doorlopen van de checklijst.
-  Druk op de *videohulpknop* om de video te bekijken die te maken heeft met een bepaald item in de checklijst.
-  Druk op de *enter-knop* als u klaar bent om de machine te gaan gebruiken na het voltooien van de checklijst.

 Druk op de *hulpknop* voor toegang tot het hulpscherm van de Pro-Check voorbereidingschecklijst.

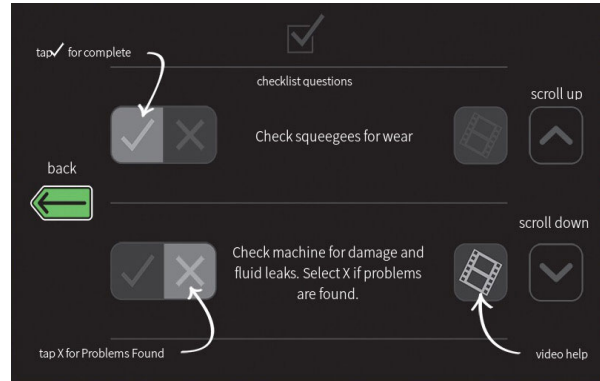

 Druk op de *terugknop* om terug te keren naar de voorbereidingschecklijst.

De gebruiker heeft geen toegang tot het besturingssysteem of gebruik van de machine totdat de Pro-Check voorbereidingscontrolelijst is voltooid. Druk op de *terugknop* om terug te gaan naar het checklijstscherf.

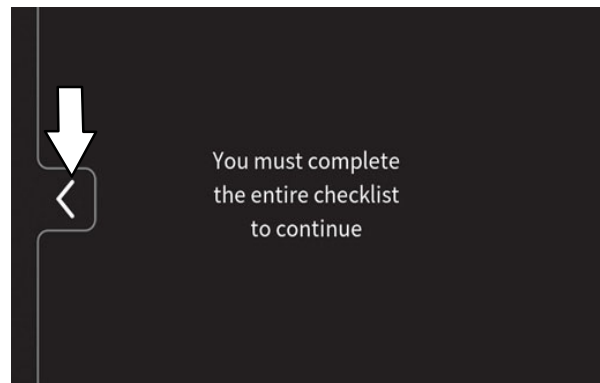

GEBRUIK VAN BEDIENINGSELEMENTEN - ALLE MACHINES

MACHINEVERLICHTING

Druk op de bovenkant van de *schakelaar voor machineverlichting/zwaailicht* om de koplampen en de achterlichten aan te doen. Zet de lichtschakelaar weer in de centrale stand om de lichten uit te zetten.



ZWAAILICHT (OPTIONEEL)

Druk op de onderkant van de *schakelaar voor machineverlichting/zwaailicht* om het zwaailicht, de koplampen en de achterlichten aan te doen. Zet de lichtschakelaar weer in de centrale stand om de lichten uit te zetten.



SCHAKELAAR FILTERSCHUDDER

Druk de *schakelaar voor de filterklopper* in. De filterschudder treedt gedurende 30 seconden in werking.

Het lampje van de *knop voor de filterschudder* gaat branden als de filterschudder actief is. Druk nogmaals op de bovenzijde van de *knop voor de filterschudder*, indien nodig, om de filterschudder te stoppen.



BEDIENING

BESTUURDERSSTOEL

De stoel van de bestuurder kan in twee standen ingesteld worden. gewicht bestuurder en achterstevoren.

Met de knop voor het instellen van het gewicht regelt u de stevigheid van de zitting.

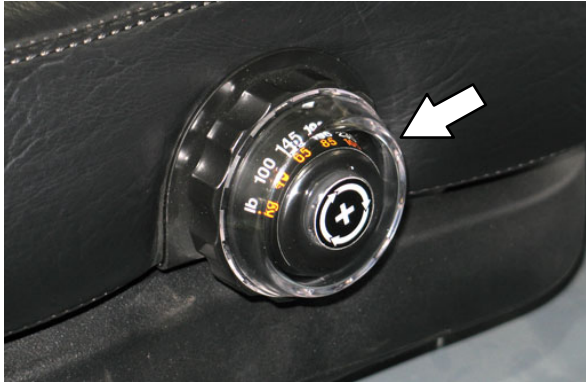

Steviger: Draai de stelknop rechtsom.

Minder stevig: Draai de stelknop linksom.

Met de stelhendel kunt u de stoel meer naar voren of naar achteren verschuiven.



Afstellen: Druk de hendel in richting de zitplaats en schuif de zitplaats in de juiste stand. Laat de hendel los om de stoel op zijn plaats te vergrendelen.

VEILIGHEIDSGORDELS

LET OP: Zet de stoel goed en maak de veiligheidsriem vast voordat u de machine start.



KANTELKNOP STUURKOLOM

1. Trek aan de *Kantelknop stuurkolom* en stel de gewenste hoogte in van de stuurkolom.

2. Laat de *Kantelknop stuurkolom* los.

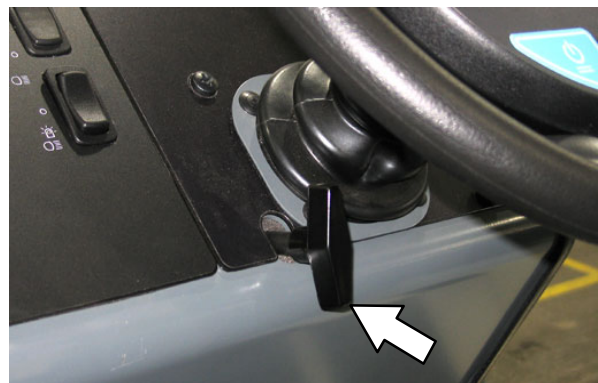

REMPEDAAL

Druk op het *rempeedaal* om de machine te stoppen.

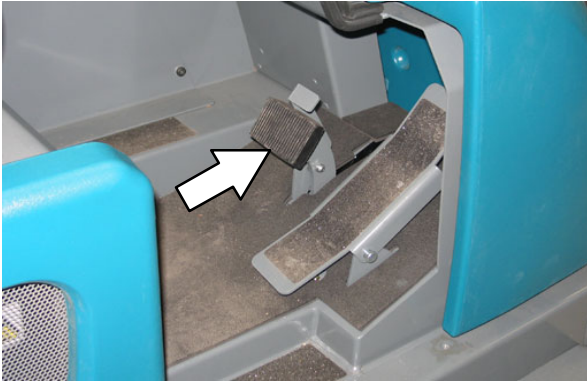

PARKEERREMPEDAAL

Druk het *rempeedaal* zo ver mogelijk in en trap nu met uw voorvoet op het *parkeerrempeedaal* om de parkeerrem vast te zetten. Druk op het *rempeedaal* om de parkeerrem los te maken. Het *parkeerrempeedaal* keert terug naar de niet-vergrendelde stand.



RIJPEDAAL

Druk op de bovenkant van het *rijpedaal* om naar voren te gaan en op de onderkant van het pedaal om naar achteren te gaan. De achteruitrijlichten gaan aan als de machine in zijn achteruit staat. Het pedaal keert terug naar de neutrale stand als het wordt losgelaten.

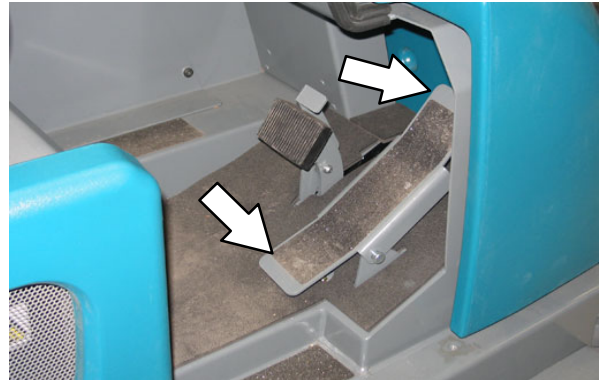

N.B.: Er klinkt een alarmsignaal en het achteruitrijlicht knippert als de machine achteruit rijdt en is uitgerust met het optionele achteruitrijsignaal.

WISSERBESCHERMINGEN (OPTIONEEL)

De achter- en zijwisserbeschermingen helpen voorkomen dat de achterwissers beschadigd raken.

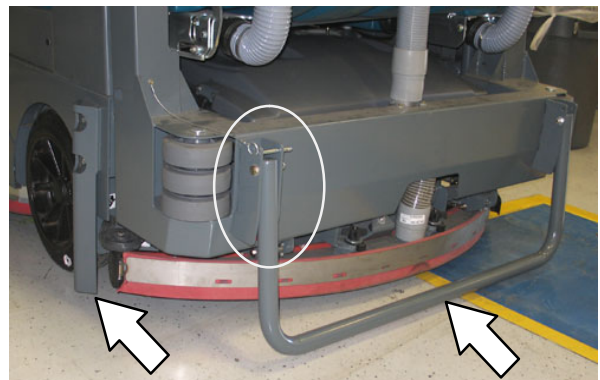

Verwijder de pen, laat de beschermingsstang zakken en stop de pen weer terug om de achterwisserbescherming in te schakelen.



WERKING VAN DE MACHINE

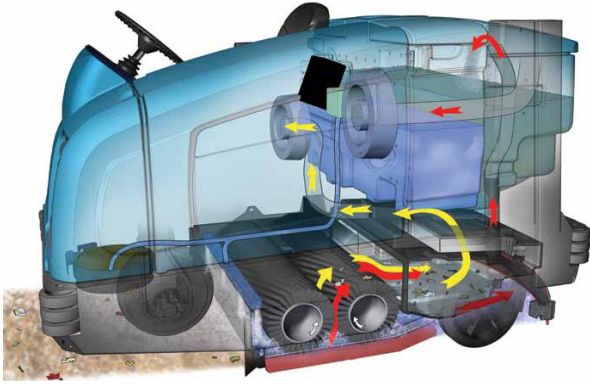

Deze machine kan effectief vloeren schrobben of vegen. Met de *1-STEP-knop* kunt u onmiddellijk beginnen te schrobben of vegen.

Met de *1-STEP-knop* worden de veeg- of schrubfuncties bediend. (De machine veegt ook tijdens het schrobben).

In de modus Conventioneel schrobben wordt er een mengsel van water en schoonmaakmiddel gebruikt om de vloer te schrobben.

De optie reinigingsmiddeldosering kan een verhoogde doorstroming van het reinigingsmiddel leveren voor plaatsen met buitengewoon veel vuil of vuilophoping.

In de optionele FaST-modus (schrobben met schuim) mengt het FaST-schrobstelsel het FaST-PAK-concentraat met een beetje water, zodat er een grote hoeveelheid nat schuim ontstaat. Het FaST-systeem kan worden toegepast bij alle zware schrobwerkzaamheden en bij het dubbel schrobben van vloeren.



Als u de optionele modus ES (Extended Scrub) gebruikt, wordt het vuile water in de vuilwatertank gefilterd en voor hergebruik teruggeleid naar de schoonwatertank. Om het reinigend vermogen van deze teruggeleide oplossing te revitaliseren, wordt er wat schoonmaakmiddel aan toegevoegd.

In de optionele *ec-H2O*-modus (modus met elektrisch geactiveerd water) stroomt gewoon water door een module waarin dit met zuurstof wordt gemengd en geladen met elektrische stroom. Het elektrisch geactiveerde water verandert in een gemengde zure en basische oplossing die een pH-neutrale reinigingsvloeistof vormt. Het geactiveerde water valt het vuil aan, breekt het op in kleinere delen en trekt het van het vloeroppervlak, zodat de machine het vastgekoekte vuil gemakkelijk kan wegschrobben. Het omgezette water wordt dan weer normaal water in de vuilwatertank. Het *ec-H2O*-systeem kan worden gebruikt tijdens dubbel schrobben.

BORSTELINFORMATIE

Het beste resultaat krijgt u als u de juiste borstel gebruikt voor uw schoonmaakwerkzaamheden. Hieronder vindt u een overzicht van borstels en de toepassing waarvoor u iedere borstel het best kunt gebruiken.

N.B.: De hoeveelheid en het soort vuil spelen een belangrijke rol bij het bepalen welke soort borstel u moet gebruiken. Neem contact op met een Tennant-vertegenwoordiger voor specifieke aanbevelingen.

PolyPro-borstel – Polipropyleen haren voor zwaar schrobwerk maken agressiever schoon en kunnen makkelijker samengeklonterd vuil, afval en zand opvegen terwijl ze buitengewoon goed schrobben.

Polipropyleen borstel – Polipropyleen haren voor algemeen gebruik vegen licht samengeklonterd vuil op zonder daarbij vloeren met een glimmende laklaag te beschadigen.

Polyester borstel – Zachtere polyester haren voor algemeen gebruik vegen licht vuil op tijdens het vegen en maken voorzichtig schoon tijdens het schrobben. Perfect voor kwetsbare vloerooppervlakken. Polyester neemt geen water op en verdient daarom de voorkeur boven nylon bij natte toepassingen.

Super AB brush (super abrasive bristle brush – borstel met superschurende borstelhaar) – Met schuurmiddel geïmpregneerde nylondraden waarmee vlekken en samengeklonterd vuil kunnen worden verwijderd. Agressieve werking op alle soorten oppervlakken. Functioneert goed bij geconcentreerd vuil, vet, of bandafdrukken.

BIJ HET BEDIENEN VAN DE MACHINE

Raap grote stukken vuil van de vloer alvorens u gaat schrobben of vegen. Pak stukken touw, draad, grote stukken hout en ander vuil op die zich rond de borstels kunnen wikkelen of in de borstels kunnen komen vast te zitten.

Maak zo recht mogelijke banen. Vermijd botsingen met deurposten en schuur niet met de machine langs muren. Laat de schrob-/veegbanen elkaar enkele centimeters overlappen.

Geef geen ruk aan het stuur als de machine in beweging is. De machine reageert direct op iedere beweging van het stuur. Vermijd het maken van plotselinge, scherpe bochten, tenzij het een noodgeval betreft.

Tijdens het schrobben kunt u de snelheid van de machine, de druk van de schrobborstel en de vloeistoftoevoer aanpassen. Voor het beste resultaat houdt u de borsteldruk en de vloeistoftoevoer zo laag mogelijk. Als de machine is uitgerust met het FaST- of ec-H₂O-systeem, gebruikt u voor het beste schrobresultaat het FaST- of ec-H₂O-systeem.

Houd de machine in beweging zodat de lak van de vloer niet beschadigt.

Als u merkt dat de machine niet goed schoonmaakt, stopt u met schoonmaken en leest u het onderdeel **PROBLEMEN MET DE MACHINE OPLOSSEN** in deze handleiding.

Voer na ieder gebruik de procedures voor Dagelijks Onderhoud uit (zie **ONDERHOUD VAN DE MACHINE** in deze handleiding).

Rijd langzaam wanneer u op een helling werkt. Minder vaart door op de rem te trappen wanneer u een helling afrijdt. Schrob helling op met de machine, niet helling af.

VOOR DE VEILIGHEID: Rijd langzaam met de machine op hellingen en gladde oppervlakken.

Gebruik de machine niet op plaatsen waar de omgevingstemperatuur hoger is dan 43 °C (110 °F). Gebruik de schrobfuncties niet op plaatsen waar de omgevingstemperatuur onder het vriespunt 0 °C (32 °F) ligt.

LET OP: Veeg geen hellingen met een hoek groter dan 10% en verplaats de machine (wanneer deze maximaal is beladen) niet op hellingen van meer dan 14%.

CONTROLELIJST VÓÓR GEBRUIK

- Controleer het peil van de hydraulische vloeistof.
- Controleer of u voldoende brandstof hebt.
- Inspecteer de machine op eventuele vloeistoflekage.
- Controleer of de hoofdborstels nog in goede staat verkeren. Verwijder touwtjes, tape, plastic folie en ander vuil dat eventueel om de borstels zit gewikkeld.
- Controleer de rechter afdichtflappen, de afdichtingen en het wisserblad van het compartiment van de hoofdborstel op slijtage en beschadiging.
- Zijborstel (optioneel): Controleer of de borstel nog in goede staat verkeert. Verwijder touwtjes, tape, plastic folie en ander vuil dat eventueel om de borstel zit gewikkeld.
- Zijborstel (optioneel): Controleer of de afdichtflap of het wisserblad van de zijborstel nog in goede staat verkeert.
- Controleer de radiator en hydraulische koelvinnen op vuil.
- Controleer het koelwaterpeil.
- Controleer het oliepeil.
- Controleer de linker afdichtflappen, de afdichtingen en het wisserblad van het compartiment van de hoofdborstel op slijtage en beschadiging.
- Controleer de afdichting van het linker schoonwatertankdeksel op slijtage en beschadiging.
- Controleer de afdichting van het vuilwatertankdeksel op beschadigingen en slijtage.
- Reinig het vuilfilter van de afzuigventilator.
- Leeg en reinig de vuilwatertank.
- ES-optie: Leeg en reinig de schoonwatertank, de drijvende sensor en het ES-filter.
- Controleer de afdichting van het rechter schoonwatertankdeksel op slijtage en beschadiging.
- Controleer of het stoffilter en de afdichtingen van de vuilvergaarbak nog in goede staat verkeren.
- Maak de vuilvergaarbak en het vuilrooster schoon.
- Controleer de wisserslang op vuil en eventuele verstoppingen.
- Controleer de wissers op beschadigingen en slijtage. Controleer ook of de buiging goed is afgesteld.
- FaST-schrobber: Controleer het niveau van het FaST-PAK-concentraat. Vervang het pak indien nodig. Zie het onderdeel FaST-PAK SCHOONMAAKMIDDEL INSTALLEREN in deze handleiding.
- FaST-schrobber: Controleer of er geen gewoon schoonmaakmiddel meer in de schoonwatertank zit. Spoel indien nodig de tank schoon.
- FaST-schrobber: Controleer of de schoonwatertank is gevuld met **helder, koud water**.
- Inspecteer de claxon, koplampen, achterlichten en zwaailichten en het achteruitrijalarm (indien aanwezig).
- Controleer of de remmen en het stuur naar behoren functioneren.
- Kijk op het onderhoudsschema of de machine toe is aan een onderhoudsbeurt.

LPG-TANK VERVANGEN

VOOR DE VEILIGHEID: Parkeer de machine op een vlakke ondergrond, schakel de parkeerrem in, zet de machine uit en haal de sleutel uit het contact voordat u de machine achterlaat of er onderhoud aan pleegt.

1. Toegangszijdeur openen.
2. Draai de toevoerkraan van de LPG-tank dicht.

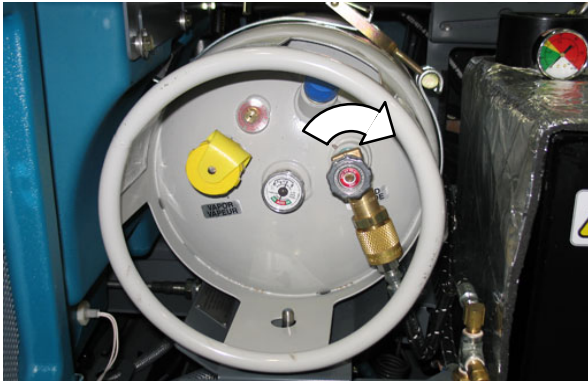

3. Start de motor en laat de motor draaien totdat hij wegens brandstoftekort stopt. Zet de machine uit.
4. Til de bestuurdersstoel op en zet hem vast zodat hij open blijft.

LET OP: Als u de machine onderhoudt, dient u vonken en open vuur bij het brandstofsysteem vandaan te houden. Zorg voor een goede ventilatie.

5. Trek eerst handschoenen aan voordat u de snelkoppeling van de tank verwijdert.



6. Maak de bevestigingsriemen los en verwijder de LPG-brandstoftank.



7. Breng het gat in de kraag van de tank op een lijn met de centreerpen en plaats de LPG-tank voorzichtig op de bak. Zet de tank vast met de bevestigingsband.

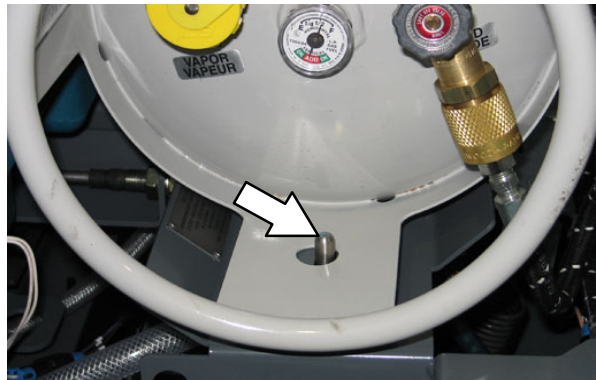

8. Sluit de LPG-leiding aan op de toevoerkraan. Zorg ervoor dat de toevoerkraan schoon is en niet beschadigd en overeenkomt met de koppeling van de brandstofleiding.
9. Draai de toevoerkraan van de tank voorzichtig open en controleer of er niets lekt. Indien u een LPG-lek ontdekt, dient u de toevoerkraan onmiddellijk dicht te draaien en een onderhoudstechnicus te waarschuwen.

MACHINE STARTEN

1. Machines op LPG: Draai de toevoerkraan van de tank geleidelijk open.

N.B.: Als u de toevoerkraan te snel opendraait, kan de terugslagklep de LPG-toevoer blokkeren. Als de terugslagklep de brandstoftoevoer blokkeert, draait u de toevoerkraan dicht. Wacht enkele seconden en draai de toevoerkraan nogmaals open, maar nu langzamer.

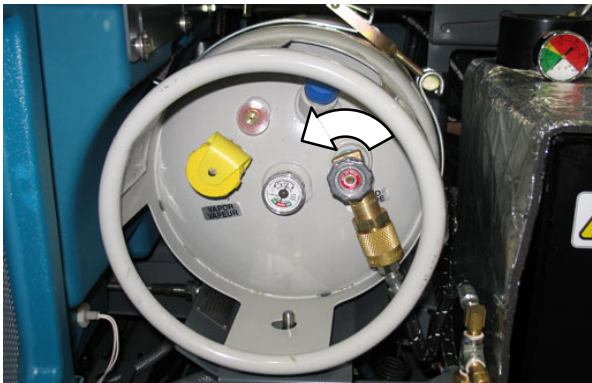

2. Neem plaats op de bestuurdersstoel en druk met uw voet het rempedaal in of schakel de parkeerrem in.

LET OP: Als u de machine start, dient u uw voet op de rem te houden. Het rijpedaal moet in de vrijstand staan.

3. Draai de contactsleutel om. Laat de sleutel los zodra de motor aanslaat.

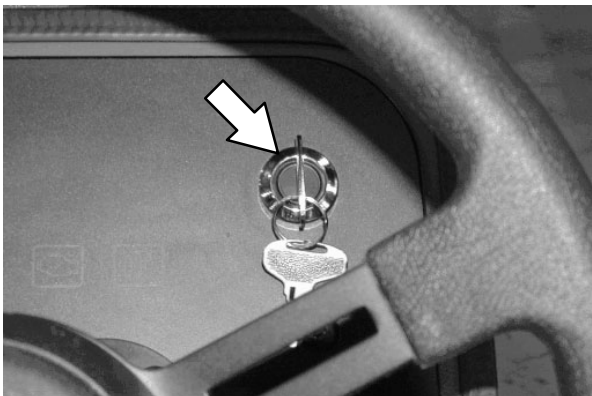

N.B.: Laat de startmotor niet langer dan 10 seconden achter elkaar draaien en laat deze niet draaien wanneer de motor loopt. De startmotor moet tussen twee startpogingen 15–20 seconden kunnen afkoelen; anders kan deze beschadigd raken.

4. Laat de motor en het hydraulische systeem drie tot vijf minuten warmlopen.

WAARSCHUWING: De motor stoot giftige uitlaatgassen uit. Deze gassen kunnen leiden tot ernstige ademhalingsproblemen en de dood tot gevolg hebben. Zorg voor voldoende ventilatie. Informeer bij de betreffende instelling naar de maximale waarde waaraan u mag worden blootgesteld. Zorg ervoor dat de motor altijd goed is afgesteld.

5. Schakel de lichten in.

MACHINE UITSCHAKELEN

1. Stop de machine en schakel alle schrob- en veegfuncties uit.
2. Draai de contactsleutel linksom om de machine uit te zetten. Blijf in de bestuurdersstoel zitten totdat de motor uit is.

PAS OP: De LPG-motor blijft na het uitschakelen enkele seconden doordraaien. Schakel de parkeerrem in voordat u de machine verlaat.

N.B.: Bij LPG-machines blijft de motor gedurende enkele seconden doordraaien nadat de machine met de contactsleutel is uitgeschakeld. Dit dient ter bescherming van het uitlaatsysteem.

VOOR DE VEILIGHEID: Parkeer de machine niet vlak bij ontvlambaar stof of ontvlambare materialen, gassen of vloeistoffen wanneer u deze achterlaat of er onderhoud aan pleegt. Stop op een vlakke ondergrond, schakel de parkeerrem in, zet de machine uit en haal de sleutel uit het contact.

SCHOONWATERTANK VULLEN

SCHROBBEN MET SCHUIM (FaST-MODUS) / ec-H2O-SCHROBBEN (ec-H2O-MODUS)

VOOR DE VEILIGHEID: Parkeer de machine op een vlakke ondergrond, schakel de parkeerrem in, zet de machine uit en haal de sleutel uit het contact voordat u de machine achterlaat of er onderhoud aan pleegt.

1. Open het linker of rechter vuldeksel van de schoonwatertank.
2. Vul de schoonwatertank met alleen maar schoon KOUD WATER (minder dan 21° C). Gebruik geen warm water of gewone vloerreinigingsmiddelen, aangezien deze een storing kunnen veroorzaken in het FaST-systeem.

⚠ WAARSCHUWING: Ontvlambare stoffen kunnen explosies of brand veroorzaken. Doe geen ontvlambare stoffen in de tank(s).

N.B.: Om het FaST-PAK te installeren of te verwisselen, zie het onderdeel FaST-PAK VERVANGEN van deze handleiding.

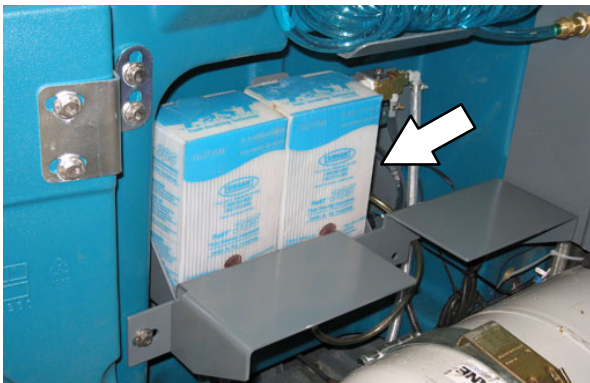

N.B.: Schakel het FaST- of ec-H2O-systeem nooit in wanneer de schoonwatertank gewone reinigingsmiddelen bevat. Voordat u het FaST- of ec-H2O-systeem gaat gebruiken, dient u de schoonwatertank te legen en schoon te spoelen. Vul de tank vervolgens met schoon, koud water. Conventionele reinigingsmiddelen kunnen een storing veroorzaken in het FaST- of ec-H2O-systeem.

INSTELLING GEWOON SCHROBBEN

VOOR DE VEILIGHEID: Parkeer de machine op een vlakke ondergrond, schakel de parkeerrem in, zet de machine uit en haal de sleutel uit het contact voordat u de machine achterlaat of er onderhoud aan pleegt.

1. Open het linker of rechter vuldeksel van de schoonwatertank.
2. Vul de schoonwatertank gedeeltelijk met water (niet meer dan 60° C). Giet de vereiste hoeveelheid reinigingsvloeistof in de tank. Vul de schoonwatertank met water tot net onder het peilrijpje.

⚠ WAARSCHUWING: Ontvlambare stoffen kunnen explosies of brand veroorzaken. Doe geen ontvlambare stoffen in de tank(s).

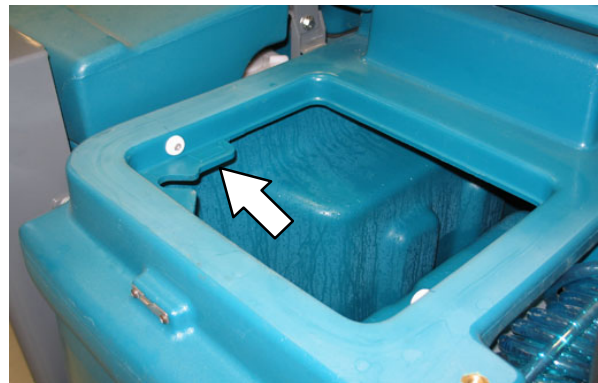

LET OP: Gebruik bij gewoon schrobben alleen aanbevolen reinigingsmiddelen. Wanneer de machine beschadigd raakt door gebruik van onjuiste reinigingsmiddelen, vervalt de garantie.

N.B.: Als er bovenmatige schuimvorming optreedt, kunt u een aanbevolen anti-schuimmiddel in de vuilwatertank gieten. Voor specifieke aanbevelingen kunt u contact opnemen met een Tennant vertegenwoordiger.

INSTELLING ES (EXTENDED SCRUB – UITGEBREID SCHROBBEN) MET AUTOMATISCH VULLEN

LET OP: Voordat u de machine verlaat of er onderhoud aan pleegt: parkeer de machine op een vlakke ondergrond, schakel de parkeerrem in, zet de motor uit en neem het sleuteltje uit het contact.

1. Maak de slang van de waterbron vast (niet meer dan 60°) aan de koppeling voor automatisch vullen.

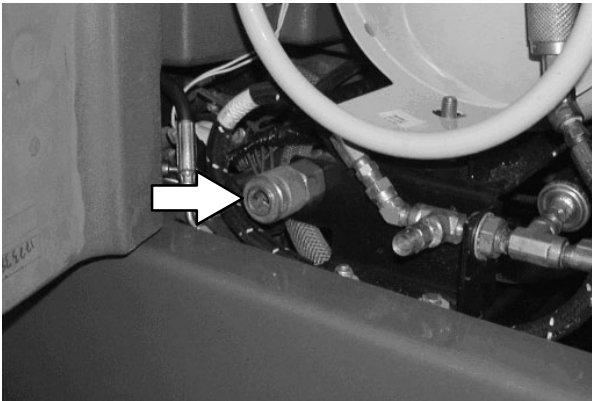

2. Schakel de machine in zonder te starten en open de waterkraan. Het automatisch vullen vult de tanks van zelf tot het juiste peil.
3. Vul de reinigingsmiddeltank met het juiste schoonmaakmiddel.

LET OP: Gebruik bij ES-schrobben alleen weinig schuimende reinigingsmiddelen. Wanneer de machine beschadigd raakt door gebruik van onjuiste reinigingsmiddelen, vervalt de garantie.

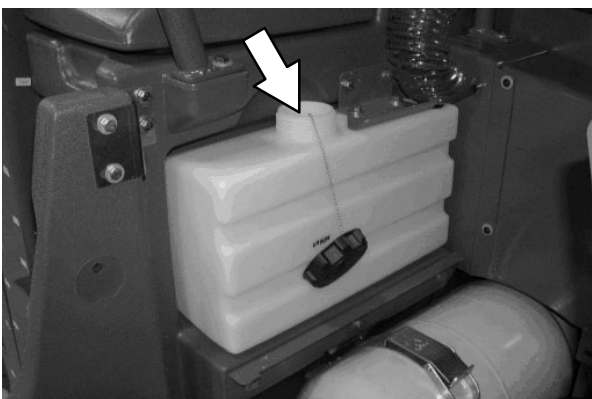

INSTELLING ES (EXTENDED SCRUB – UITGEBREID SCHROBBEN) TANKS MET DE HAND VULLEN

VOOR DE VEILIGHEID: Parkeer de machine op een vlakke ondergrond, schakel de parkeerrem in, zet de machine uit en haal de sleutel uit het contact voordat u de machine achterlaat of er onderhoud aan pleegt.

1. Open het linker of rechter vuldeksel van de schoonwatertank en vul de schoonwatertank met water (niet meer dan 60° C) tot net onder het peilijpe.

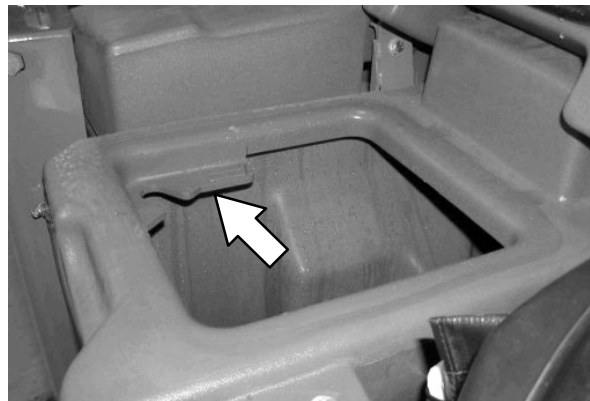

2. Open het deksel van de vuilwatertank en vul de vuilwatertank met water (niet meer dan 60° C) totdat de vuilwatertank ongeveer half vol is.



WAARSCHUWING: Ontvlambare stoffen kunnen explosies of brand veroorzaken. Doe geen ontvlambare stoffen in de tank(s).

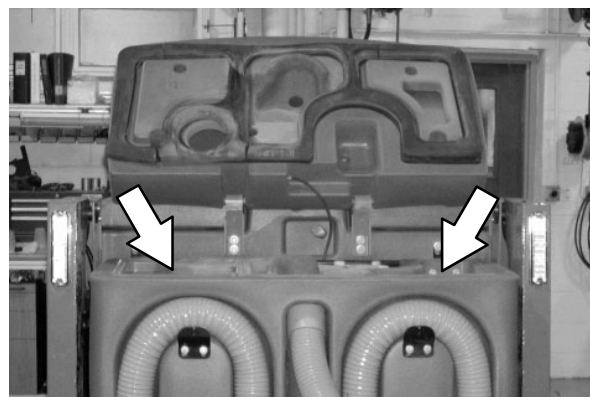

SCHROBMODI INSTELLEN

Voordat u met schrobben begint, moet u een schrobinstelling kiezen: FaST, ES, ec-H2O of gewoon. Stel dan de druk voor de schrobborstel in en pas de watertoevoerniveaus aan. Als de machine wordt in- of uitgeschakeld, wordt automatisch de laatst gebruikte instelling gekozen.

ec-H2O-MODUS INSTELLEN

NB: Er zijn speciale procedures voor het opslaan en vervoeren van machines met het ec-H2O-systeem tijdens vorst. Volg de beschermingsprocedure tegen bevriezing die te vinden is in de sectie OPSLAGINFORMATIE.

Machines uitgerust met het standaard bedieningspaneel: Met de ec-H2O-knop kunt u het ec-H2O-systeem starten nadat u de 1-STEP-knop hebt ingedrukt. Het lampje boven de knop gaat branden.

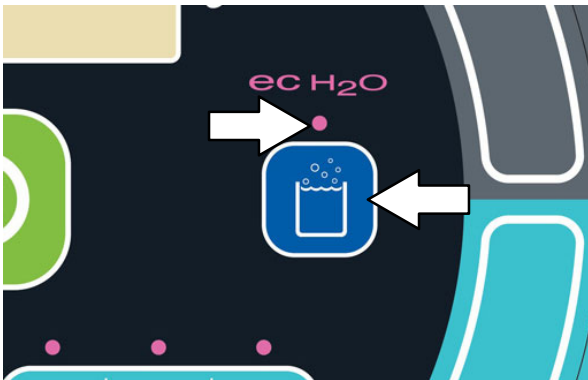

Standaardpaneel

Een rood knipperlampje aan de onderkant van de LED recht boven de ec-H2O-knop geeft aan wanneer het ec-H2O-systeem doorgespoeld moet worden. Raadpleeg de SPOELPROCEDURE VOOR DE ec-H2O-MODULE in het hoofdstuk ONDERHOUD

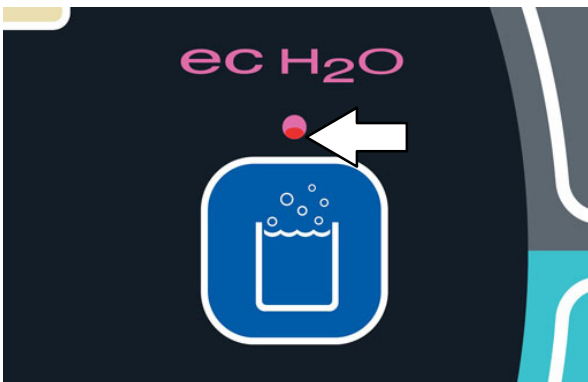

Standaardpaneel

Machines uitgerust met Pro-Panel bedieningspaneel: De achtergrond wijzigt van zwart naar de multigeleerde achtergrond, de slash verdwijnt van de ec-H2O-knop, en de knop licht op als de ec-H2O-knop wordt ingedrukt om aan te geven dat deze actief is.



Pro-Panel

De ec-H2O-knop wordt rood, het storings-/waarschuwinglampje gaat knipperen en een ec-H2O-storingsmelding verschijnt in het scherm als er een ec-H2O-storing is.



FaST-INSTELLING KIEZEN

Machines uitgerust met het standaard bedieningspaneel: Met de *FaST*-knop kunt u het *FaST*-systeem starten, nadat u de *1-STEP*-knop hebt ingedrukt. Het indicatielampje naast de knop gaat branden.

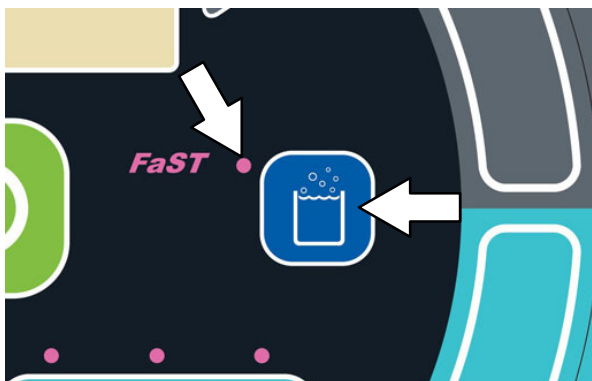

Standaardpaneel

Machines uitgerust met Pro-Panel bedieningspaneel: De slash verdwijnt van de *FaST*-knop en de knop licht op als de *FaST*-knop wordt ingedrukt om aan te geven dat deze actief is.

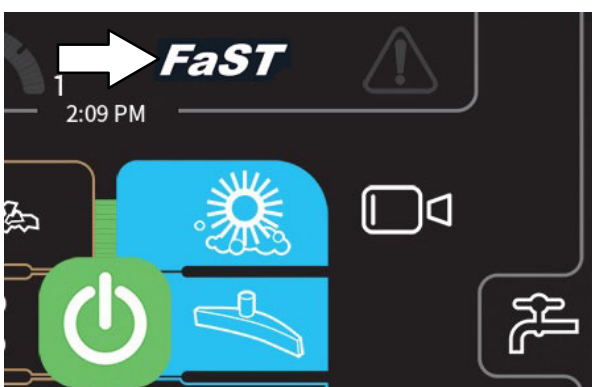
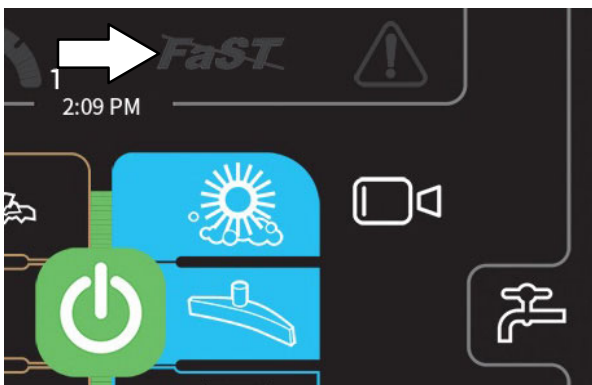

Pro-Panel

ES-INSTELLING (EXTENDED SCRUB-VERLENGD SCHROBBEN) KIEZEN

OPMERKING: Staat het *ES*-systeem aan, dan is er een lichte vertraging voordat de *ES*-pomp begint te werken.

Machines uitgerust met het standaard bedieningspaneel: De *ES*-knop schakelt het *ES*-systeem in als de *1-STEP*-knop wordt geactiveerd. Het indicatielampje naast de knop gaat branden.

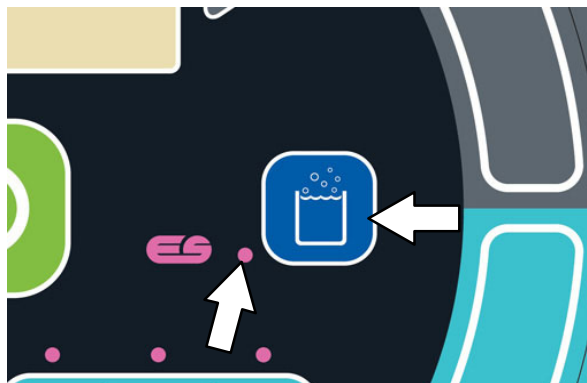

Standaardpaneel

Machines uitgerust met Pro-Panel bedieningspaneel: De slash verdwijnt van de *ES*-knop en de knop licht op als de *ES*-knop wordt ingedrukt om aan te geven dat deze actief is.

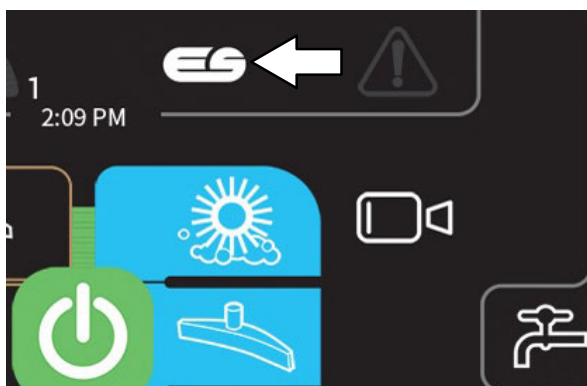
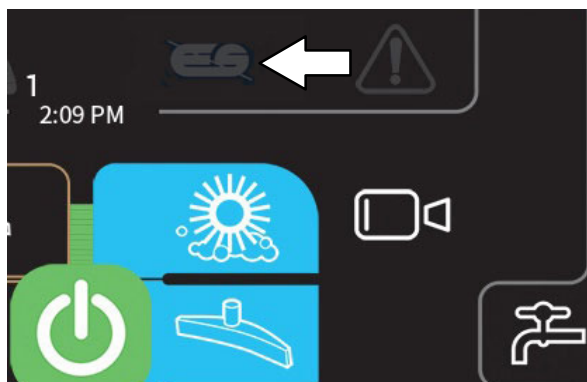

Pro-Panel

BORSTELDRUK INSTELLEN

Onder normale schoonmaakomstandigheden dient de borsteldruk in de laagste stand te staan. Bij extreem zware vervuiling kunt u de borsteldruk in de hoogste stand zetten. De snelheid waarmee de machine rijdt, en de toestand van de vloer zijn van invloed op de schoonmaakprestatie. Als de borstels zijn versleten, moet u mogelijk een hogere borsteldruk toepassen. Als de machine wordt in- of uitgeschakeld, wordt automatisch de laatst gebruikte instelling gekozen.

BORSTELDRUK INSTELLEN - STANDAARDPANEEL

Met de 1-STEP-knop geactiveerd drukt u op de knop borsteldruk om de borsteldruk te verhogen of te verlagen. De lampjes van de borsteldruk geven de huidige instelling voor de borsteldruk aan.



BORSTELDRUK INSTELLEN - PRO-PANEEL

Druk op de knop voor borsteldruk voor toegang tot de knop voor het verhogen (+) van de borsteldruk, de knop voor het verlagen (-) van de borsteldruk en de indicatorbalk voor de borsteldruk.



Gebruik de *borsteldruk verhoog (+) knop* en de *borsteldruk verlaag (-) knop* om de borsteldruk te wijzigen. De *indicatorbalk voor borsteldruk* toont de huidige borsteldruk.



VLOEISTOFTOEVOER INSTELLEN

De snelheid waarmee de machine rijdt, en de toestand van de vloer zijn van invloed op de schrobprestaties. Onder normale omstandigheden dient het niveau van de vloeistof toevoer in de laagste stand te staan. Bij extreem zware vervuiling kan de vloeistof toevoer op een hogere stand worden ingesteld. Wanneer de machine wordt in- of uitgeschakeld, wordt automatisch de laatst gebruikte instelling toegepast.

ES-VLOEISTOFDOSERING (EXTENDED SCRUB-UITGEBREID SCHROBBEN)

Bij ES-machines wordt de toevoer van reinigingsmiddel uitgeschakeld als de vloeistof toevoer op de laagste stand staat.

Onder normale omstandigheden moet het niveau van de vloeistof toevoer wisselen tussen de middelste en de laagste stand. Bij de middelste instelling is er toevoer van vloeistof EN schoonmaakmiddel. In de laagste stand wordt er GEEN reinigingsmiddel aan het water toegevoegd. Er hoeft niet voortdurend reinigingsmiddel te worden toegevoegd om effectieve schrobresultaten te bereiken.

VLOEISTOFTOEVOER INSTELLEN - STANDAARDPANEEL

Met de 1-STEP-knop geactiveerd, drukt u op de knop voor het verhogen van de vloeistof toevoer (+) of de knop voor het verlagen van de vloeistof toevoer (-) om de vloeistof toevoer in te stellen. De lampjes van de vloeistof toevoer geven de huidige instelling voor de vloeistof toevoer aan.

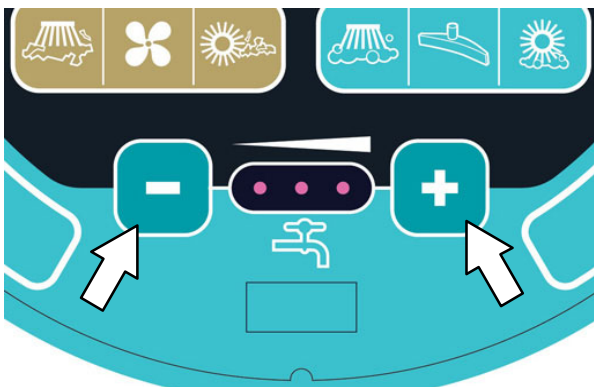

VLOEISTOFTOEVOER INSTELLEN - PRO-PANEEL

Druk op de knop voor vloeistof toevoer voor toegang tot de knop voor het verhogen van de vloeistof toevoer (+), de knop voor het verlagen van de vloeistof toevoer (-) en de indicatorbalk voor vloeistof toevoer.



Gebruik de knop voor het verhogen van de vloeistof toevoer (+) en de knop voor het verlagen van de vloeistof toevoer (-) om het vloeistof niveau in te stellen. De indicatorbalk voor vloeistof toevoer geeft de huidige instelling voor de vloeistof toevoer aan.



SCHROBBEN - STANDAARDPANEEL

Met de *1-STEP-knop* bedient u alle schrobfuncties. (De machine veegt ook nat tijdens het schrobben).

LET OP: Gebruik de machine niet voordat u deze handleiding hebt gelezen en begrepen.

1. Start de machine.

NB: Bepaal de schrobmodi/-instellingen voordat u met het schrobben begint.

2. Druk op de *1-STEP-knop*. Het lampje boven de knop gaat branden. Alle vooraf ingestelde schrobfuncties treden automatisch in werking.

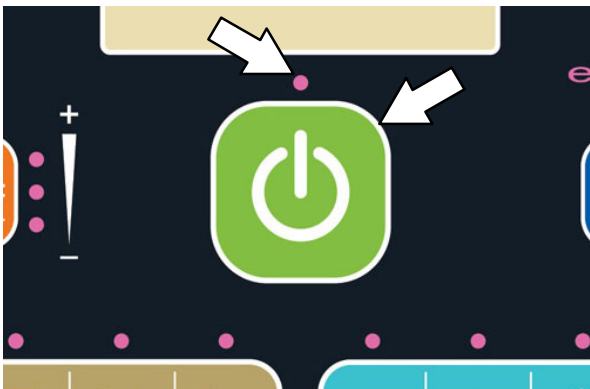

OPMERKING: Zet het FaST- of ec-H2O-systeem NIET aan tijdens conventioneel schrobben. Conventionele reinigingsmiddelen kunnen een storing veroorzaken in het FaST- of ec-H2O-systeem. Voordat u het FaST- of ec-H2O-systeem gaat gebruiken, dient u de schoonwatertank te legen en schoon te spoelen. Vul de tank vervolgens met schoon, koud water.

3. Haal de machine van de parkeerrem en druk vervolgens op het *Rijpedaal* om met schrobben te beginnen.

WAARSCHUWING: Ontvlambare of chemisch reagerende stoffen kunnen explosies of brand veroorzaken. Veeg niet op.

LET OP: rijd langzaam op hellingen en gladde oppervlakken.

OPMERKING: De wisser gaat automatisch omhoog als de machine achteruit rijdt. Daardoor raakt de wisser niet beschadigd.

4. Laat het *rijpedaal* los en druk het *rempedaal* in om de machine te stoppen.
5. Druk op de *1-STEP-knop* om te stoppen met schrobben. Het lampje boven de knop gaat uit en na een korte vertraging stoppen de schrobfuncties.

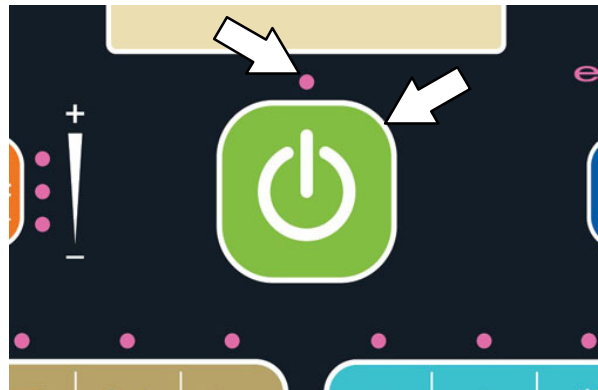

NB: Als de machine de veegfunctie gebruikte, zal telkens wanneer de 1-STEP-knop wordt uitgezet, de filterschudder automatisch even het filter uitschudden.

*NB: Als er een storings- of waarschuwingscode is tijdens werking van de machine, stop de machine dan en raadpleeg het hoofdstuk **STORINGEN/WAARSCHUWINGEN** van deze handleiding voor de oorzaak en de correctie die nodig is om de storing te verwijderen.*

6. Leeg de vuilvergaarbak en vuilwatertank aan het eind van iedere ploegendienst of als dat nodig is. Raadpleeg de hoofdstukken **DE VUILVERGAARBAK LEGE** en **DE VUILWATERTANK SPOELEN EN REINIGEN** van deze handleiding.

SCHROBBEN - PRO-PANEL

Met de 1-STEP-knop bedient u alle schrobfuncties. (De machine veegt ook nat tijdens het schrobben).

LET OP: Gebruik de machine niet voordat u deze handleiding hebt gelezen en begrepen.

1. Start de machine.
2. Meld u aan bij de machine, indien van toepassing. Zie **PRO-ID AANMELDSCHERM**.
3. Voltooi de Pro-Check voorbereidingschecklijst, indien van toepassing. Zie **VOLTOOIEN VAN DE PRO-CHECK VOORBEREIDINGSCONTROLELIJST**.

NB: Bepaal de schrobmodi/-instellingen voordat u met het schrobben begint.

4. Druk op de 1-STEP-knop. De 1-STEP-knop en alle andere geselecteerde schrobknoppen gaan branden.



OPMERKING: Zet het FaST- of ec-H₂O-systeem NIET aan tijdens conventioneel schrobben. Conventionele reinigingsmiddelen kunnen een storing veroorzaken in het FaST- of ec-H₂O-systeem. Voordat u het FaST- of ec-H₂O-systeem gaat gebruiken, dient u de schoonwatertank te legen en schoon te spoelen. Vul de tank vervolgens met schoon, koud water.

5. Haal de machine van de parkeerrem en druk vervolgens op het Rijpedaal om met schrobben te beginnen.

WAARSCHUWING: Ontvlambare of chemisch reagerende stoffen kunnen explosies of brand veroorzaken. Veeg niet op.

LET OP: rijd langzaam op hellingen en gladde oppervlakken.

OPMERKING: De wisser gaat automatisch omhoog als de machine achteruit rijdt. Daardoor raakt de wisser niet beschadigd.

6. Druk op de knop voor achteruitkijkcamera als u het reinigen achter de machine wilt controleren.



7. Laat het rijpedaal los en druk het rempedaal in om de machine te stoppen.
8. Druk op de 1-STEP-knop om te stoppen met schrobben. De knop zal niet langer branden en schrob-/veegfuncties zullen na een korte vertraging stoppen.

NB: Als de machine de veegfunctie gebruikte, zal telkens wanneer de 1-STEP-knop wordt uitgezet, de filterschudder automatisch even het filter uitschudden.

*NB: Als er een storings- of waarschuwingscode is tijdens werking van de machine, stop de machine dan en raadpleeg het hoofdstuk **STORINGEN/WAARSCHUWINGEN** van deze handleiding voor de oorzaak en de correctie die nodig is om de storing te verwijderen.*

9. Leeg de vuilvergaarbak en vuilwatertank aan het eind van iedere ploegendienst of als dat nodig is. Raadpleeg de hoofdstukken **DE VUILVERGAARBAK LEGE** en **DE VUILWATERTANK SPOELEN EN REINIGEN** van deze handleiding.

DUBBEL SCHROBBEN

De dubbele schrobmethode wordt gebruikt om opeengehoopt zwaar vuil te verwijderen. U doet dit door tweemaal over het te reinigen oppervlak te rijden. Maak eerst een gang over het te schrobben gedeelte met de achterste vloerwisser omhoog. Hierdoor wordt er vloeistof over het oppervlak verspreid die kan intrekken in het vuil op de vloer. Gebruik de methode dubbel schrobben om zwaar vervuilde oppervlakken te reinigen.

Dubbel schrobben kan worden uitgevoerd met het

FaST-SCHROBSYSTEEM (optioneel), ec-H₂O-SCHROBSYSTEEM (optioneel) of GEBRUIKELIJKE SCHROBMETHODEN.

Om dubbel te kunnen schrobben, moet u eerst de zijborstelbumper verwijderen. Trek de pennen eruit en verwijder de wisserbumper.

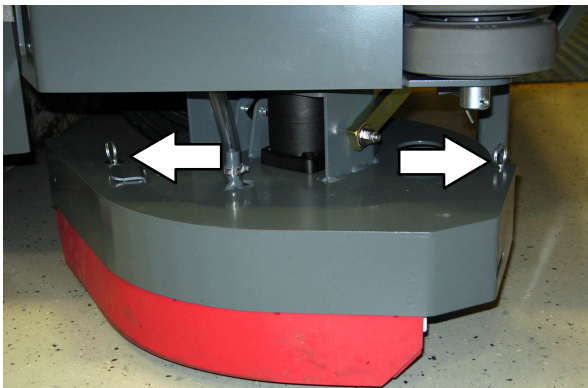

NB: Bepaal de schrobmodi/-instellingen voordat u met het schrobben begint.

Machines uitgerust met het standaardpaneel:

Druk op de 1-STEP-knop en druk vervolgens op de knop voor schrobzuigventilator/wisser. Het lampje boven de knop voor schrobzuigventilator/wisser dooft, de wisser gaat omhoog en de vacuümventilator wordt uitgeschakeld. Schrob het zeer vuile oppervlak.

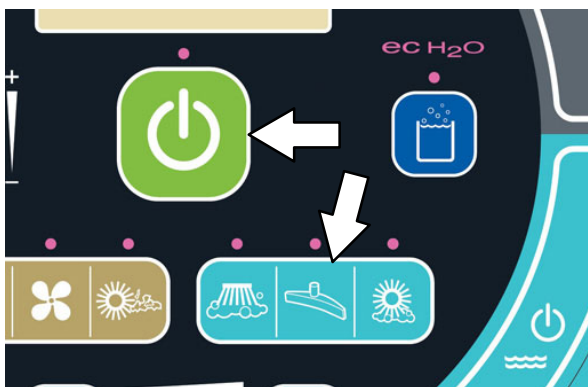

Standaardpaneel

NB: Bepaal de schrobmodi/-instellingen voordat u met het schrobben begint.

Machines uitgerust met Pro-Panel

bedieningspaneel: Druk op de knop 1-STEP en vervolgens op de knop Vacuümventilator/wisser. Het lampje boven de knop Vacuümventilator/wisser dooft, de wisser gaat omhoog en de vacuümventilator wordt uitgeschakeld. Schrob het zeer vuile oppervlak.



Pro-Panel

Laat het reinigingsmiddel 5-15 minuten op het oppervlak inwerken. Installeer de wisserbumper voor de zijborstel weer op de zijborstel.

LET OP: rijd langzaam op hellingen en gladde oppervlakken.

Druk weer op de knop voor schrobzuigventilator/wisser om de wisser naar beneden te doen en om de vacuümventilator aan te zetten. Schrob de vloer nu voor de tweede keer, waarbij u de reinigungsoplossing opzuigt.



WAARSCHUWING: Ontvlambare of chemisch reagerende stoffen kunnen explosies of brand veroorzaken. Veeg niet op.

OPMERKING: Verlaag de vloeistoftoevoer als u de vloer voor een tweede keer schrobt, indien gewenst.

OPMERKING: Dubbel schrobben wordt niet aanbevolen op plaatsen waar de reinigingsvloeistof onder rekken kan stromen of producten kan beschadigen.

MODUS WATER OPZUIGEN (SCHROBBEN UITGESCHAKELD)

U kunt de machine gebruiken om water of niet-ontvlambare vloeistoffen op te zuigen.

! WAARSCHUWING: Ontvlambare of chemisch reagerende stoffen kunnen explosies of brand veroorzaken. Veeg niet op.

Voordat u water of niet-brandbare vloeistoffen opzuigt, dient u ervoor te zorgen dat de *1-STEP-knop* is geactiveerd en dat alle andere reinigingsfuncties uitgeschakeld zijn.

Machines uitgerust met het standaard bedieningspaneel: Druk op de *knop* voor *schrobzuigventilator/wisser*. Het lampje boven de knop gaat aan, de wisser komt omlaag en de vacuümventilator begint te werken. Zuig het water of de niet-ontvlambare vloeistof op.

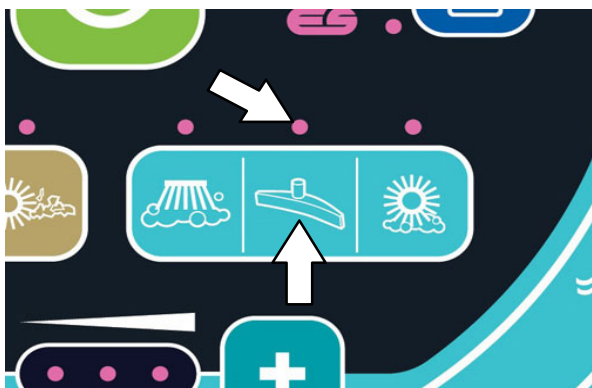

Standaardpaneel

Machines uitgerust met Pro-Panel bedieningspaneel: Druk op de *knop* voor *schrobzuigventilator/wisser*. Het lampje boven de knop gaat aan, de wisser komt omlaag en de vacuümventilator begint te werken. Zuig het water of de niet-ontvlambare vloeistof op.



Pro-Panel

VEGEN - STANDAARDPANEEL

NB: Met de 1-STEP-knop schakelt u alle functies in om te vegen (zonder schrobben).

LET OP: Gebruik de machine niet voordat u deze handleiding hebt gelezen en begrepen.

Zijborstel (optioneel): Om te kunnen vegen, moet u eerst de zijborstelbumper verwijderen. Trek de pennen eruit en verwijder de wisserbumper.

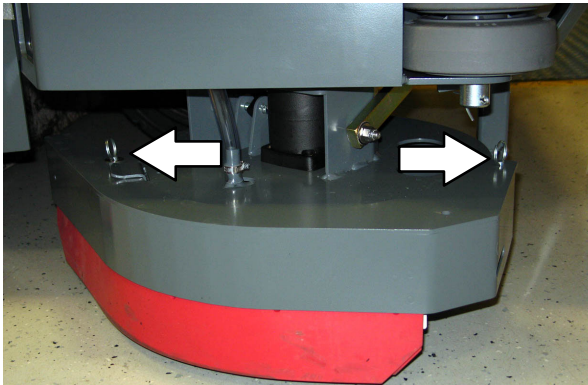

1. Start de machine.

NB: Bepaal de veegmodi/-instellingen voordat u met het vegen begint.

2. Druk op de 1-STEP-knop. Het lampje boven de knop gaat branden. Alle vooraf ingestelde veegfuncties treden automatisch in werking.

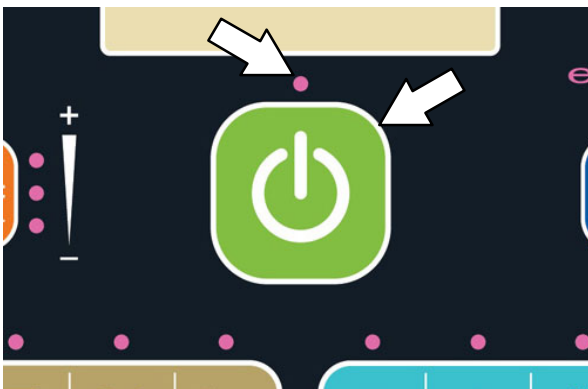

3. Haal de machine van de parkeerrem en druk vervolgens op het rijpedaal om met vegen te beginnen.

WAARSCHUWING: Ontvlambare of chemisch reagerende stoffen kunnen explosies of brand veroorzaken. Vee niet op.

LET OP: rijd langzaam op hellingen en gladde oppervlakken.

NB: Druk op de knop voor vegen met vacuümventilator om de vacuümventilator uit te zetten wanneer u grote, natte gebieden of stilstaand water veegt. Hiermee voorkomt u dat het stoffilter van de vuilvergaarbak nat wordt terwijl u veegt.



4. Laat het rijpedaal los en druk het rempedaal in om de machine te stoppen.
5. Druk op de 1-STEP-knop om het vegen te stoppen. Het lampje naast de knop gaat uit en na een korte vertraging stoppen de veegfuncties.

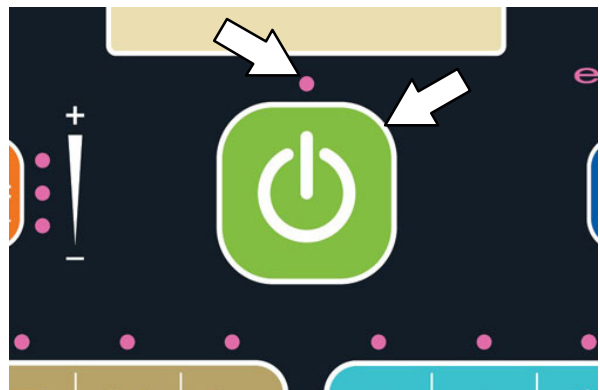

NB: Als de machine de veegfunctie gebruikte, zal telkens wanneer de 1-STEP-knop wordt uitgezet, de filterschudder automatisch even het filter uitschudden.

*NB: Als er een storings- of waarschuwingscode is tijdens werking van de machine, stop de machine dan en raadpleeg het hoofdstuk **STORINGEN/WAARSCHUWINGEN** van deze handleiding voor de oorzaak en de correctie die nodig is om de storing te verwijderen.*

6. Leeg de vuilvergaarbak en vuilwatertank aan het eind van iedere ploegendienst of als dat nodig is. Raadpleeg de hoofdstukken **DE VUILVERGAARBAK LEGE** en **DE VUILWATERTANK SPOELN EN REINIGEN** van deze handleiding.

VEGEN - PRO-PANEL

NB: Met de 1-STEP-knop schakelt u alle functies in om te vegen (zonder schrobben).

LET OP: Gebruik de machine niet voordat u deze handleiding hebt gelezen en begrepen.

Zijborstel (optioneel): Om te kunnen vegen, moet u eerst de zijborstelbumper verwijderen. Trek de pennen eruit en verwijder de wisserbumper.

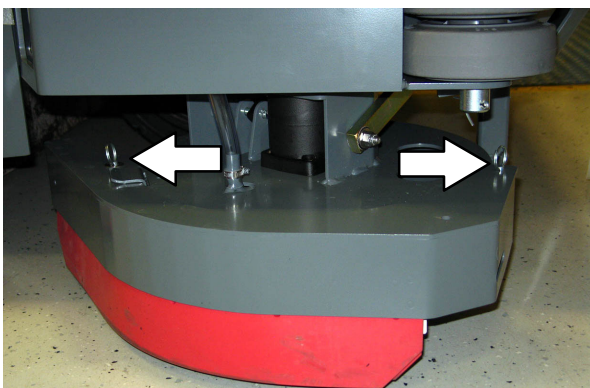

1. Start de machine.
2. Meld u aan bij de machine, indien van toepassing. Zie *PRO-ID AANMELDSCHERM*.
3. Voltooi de Pro-Check voorbereidingschecklijst, indien van toepassing. Zie *VOLTOOIEN VAN DE PRO-CHECK VOORBEREIDINGSCONTROLELIJST*.

NB: Bepaal de veegmodi/-instellingen voordat u met het vegen begint.

4. Druk op de 1-STEP-knop. De 1-STEP-knop en alle andere geselecteerde veegknoppen gaan branden.

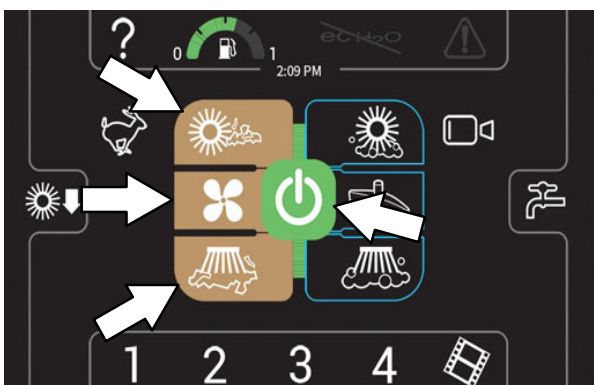

5. Haal de machine van de parkeerrem en druk vervolgens op het *rijpedaal* om met vegen te beginnen.



WAARSCHUWING: Ontvlambare of chemisch reagerende stoffen kunnen explosies of brand veroorzaken. Veeg niet op.

LET OP: rijd langzaam op hellingen en gladde oppervlakken.

NB: Druk op de knop voor vegen met vacuümventilator om de vacuümventilator uit te zetten wanneer u grote, natte gebieden of stilstaand water veegt. Hiermee voorkomt u dat het stoffilter van de vuilvergaarbak nat wordt terwijl u veegt.

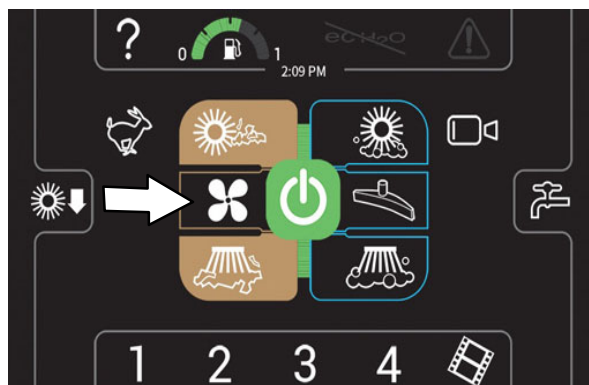

6. Druk op de *knop voor achteruitkijkcamera* als u het reinigen achter de machine wilt controleren.



7. Laat het *rijpedaal* los en druk het *rempedaal* in om de machine te stoppen.

8. Druk op de *1-STEP-knop* om het vegen te stoppen. De knop zal niet langer branden en veegfuncties zullen na een korte vertraging stoppen.

NB: Als de machine de veegfunctie gebruikte, zal telkens wanneer de 1-STEP-knop wordt uitgezet, de filterschudder automatisch even het filter uitschudden.

*NB: Als er een storings- of waarschuwingscode is tijdens werking van de machine, stop de machine dan en raadpleeg het hoofdstuk **STORINGEN/WAARSCHUWINGEN** van deze handleiding voor de oorzaak en de correctie die nodig is om de storing te verwijderen.*

9. Leeg de vuilvergaarbak en vuilwatertank aan het eind van iedere ploegdienst of als dat nodig is. Raadpleeg de hoofdstukken **DE VUILVERGAARBAK LEGE** en **DE VUILWATERTANK SPOELEN EN REINIGEN** van deze handleiding.

VUILVERGAARBAK LEGEN

1. Rijd de machine langzaam naar een stortplaats of afvalcontainer.
2. Druk de knop *Filterklopper* in. De filterklopper treedt gedurende circa 30 seconden in werking. Het indicatielampje is aan zolang als de filterklopper werkt.

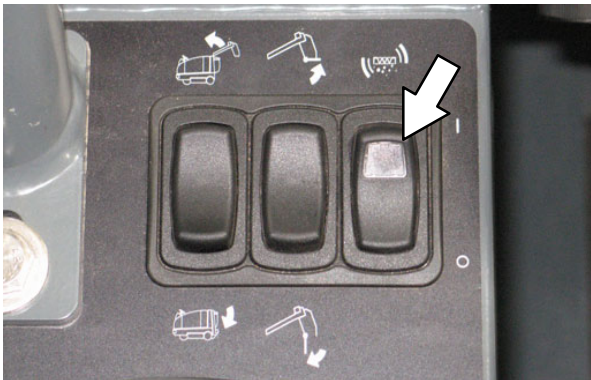

3. Houd de bovenkant van de knop *Vuilvergaarbak omhoog/omlaag* ingedrukt nadat de filterklopper is gestopt. Laat de schakelaar los als de vuilvergaarbak in de juiste stand staat.

VOOR DE VEILIGHEID: Controleer tijdens gebruik van de machine altijd of er voldoende ruimte is voordat u de vuilvergaarbak omhoog brengt. Breng de vuilvergaarbak niet omhoog als de machine op een helling staat.

N.B.: Om de vuilvergaarbak helemaal omhoog te zetten moet de vrije ruimte tot het plafond minimaal 2.500 mm zijn.



4. Rijd de machine langzaam achteruit naar de afvalcontainer.

VOOR DE VEILIGHEID: Wees bij het achteruitrijden van de machine uiterst voorzichtig. Rijd voorzichtig wanneer de vuilvergaarbak omhoog staat.

5. Houd de onderkant van de knop *Vuilvergaarbakklep open/dicht* ingedrukt om de deur van de vuilvergaarbak te openen en de inhoud van de bak te legen.



6. Rijd de machine langzaam vooruit van de stortplaats of afvalcontainer.
7. Stop de machine en houd vervolgens de onderkant van de knop *Vuilvergaarbak omhoog/omlaag* ingedrukt totdat de bak helemaal naar beneden is gekomen.

*N.B.: De klep van de vuilvergaarbak gaat automatisch dicht wanneer de vuilvergaarbak helemaal naar beneden is gekomen. U kunt de klep van de vuilvergaarbak dicht doen door op de bovenkant te drukken van de knop *Vuilvergaarbakklep open/dicht*.*

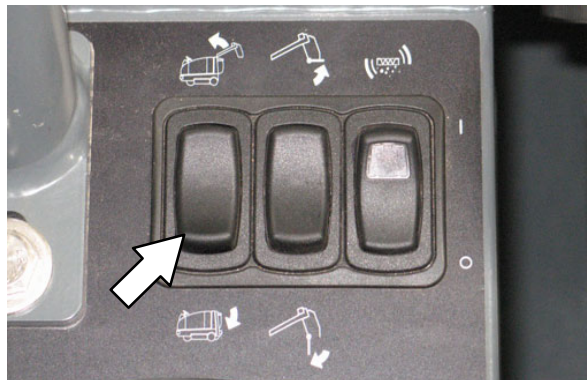

PEN VERGAARBAKSTEUN VASTZETTEN

De pen van de vergaarbaksteun is een veiligheidsmiddel om te voorkomen dat een omhoogstaande vergaarbak naar beneden kan komen. Maak altijd gebruik van de steun wanneer u de vuilvergaarbak in een opwaartse positie laat staan.

1. Stop de machine.
2. Houd de bovenkant van de schakelaar *Vuilvergaarbak omhoog/omlaag* ingedrukt om de vergaarbak omhoog te zetten. Laat de schakelaar los als de vuilvergaarbak in de juiste stand staat.

WAARSCHUWING: Til het scharnierpunt van de hefarm omhoog. Blijf uit de buurt van de hefarmen van de vuilvergaarbak.

VOOR DE VEILIGHEID: Controleer tijdens gebruik van de machine altijd of er voldoende ruimte is voordat u de vuilvergaarbak omhoog brengt. Breng de vuilvergaarbak niet omhoog als de machine op een helling staat.

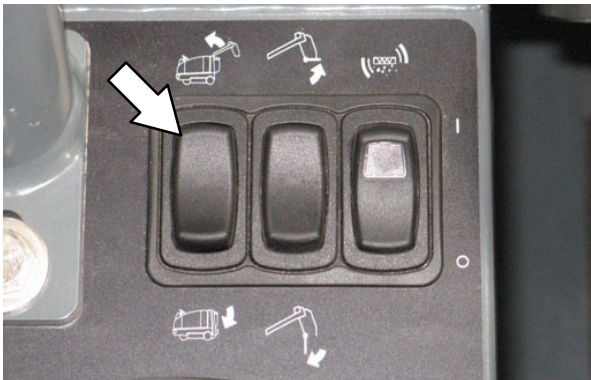

3. Schakel de parkeerrem in.
4. Haal de pen van de vuilvergaarbaksteun uit de opslagbuis.

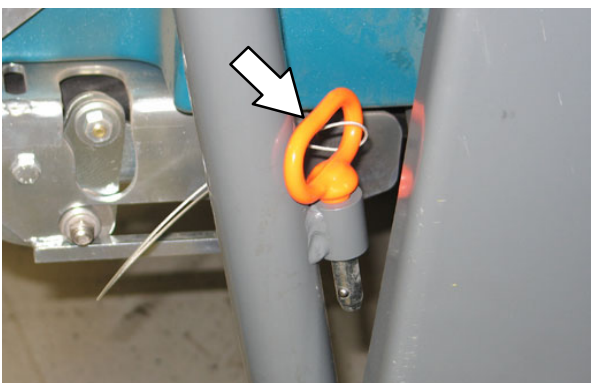

5. Stop de pen van de vuilvergaarbaksteun in een van de drie gaten in de vuilvergaarbaksteun. Laat de vuilvergaarbak zakken tot hij rust op de steunpen.

WAARSCHUWING: Als de vuilvergaarbak omhoog staat, kan deze ongewild naar beneden komen. Zet de pen van de vuilvergaarbaksteun vast.

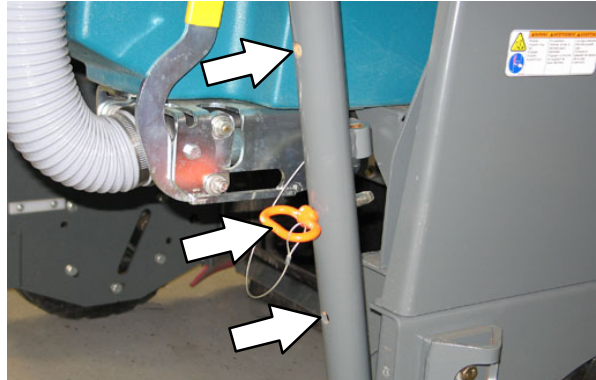

PEN VERGAARBAKSTEUN WEGHALEN

1. Schakel de parkeerrem in.
2. Houd de bovenkant van de schakelaar *Vuilvergaarbak omhoog/omlaag* ingedrukt tot de vergaarbak los is van de steunpen.
3. Haal de pen van de vuilvergaarbaksteun uit het gat in de vuilvergaarbaksteun en steek de pen in de opslagbuis.
4. Blijf in de bestuurdersstoel zitten en houd vervolgens de onderkant van de schakelaar *Vuilvergaarbak omhoog/omlaag* ingedrukt totdat de bak helemaal naar beneden is gekomen.

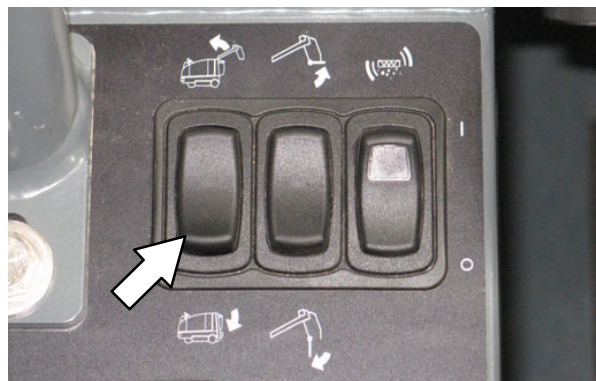

WAARSCHUWING: Til het scharnierpunt van de hefarm omhoog. Blijf uit de buurt van de hefarmen van de vuilvergaarbak.

STOFFILTER VAN VERGAARBAK VERWIJDEREN

LET OP: Voordat u de machine verlaat of er onderhoud aan pleegt, parkeer de machine op een vlakke ondergrond en schakel de parkeerrem in.

N.B.: Leeg de vuilvergaarbak voordat u het stoffilter van de vuilvergaarbak verwijdert.

1. Zet de vuilvergaarbak omhoog in de middensteunstand en maak de pen van de vuilvergaarbaksteun vast. Lees het onderdeel **STEUNPEN VAN DE VUILVERGAARBAK VASTZETTEN** in deze handleiding.

N.B.: Zet de vergaarbak **NIET** omhoog in de topsteunstand wanneer u bij het stoffilter wilt komen.

 **WAARSCHUWING:** Als de vuilvergaarbak omhoog staat, kan deze ongewild naar beneden komen. Zet de pen van de vuilvergaarbaksteun vast.

 **WAARSCHUWING:** Til het scharnierpunt van de hefarm omhoog. Blijf uit de buurt van de hefarmen van de vuilvergaarbak.

2. Zet de machine uit.

VOOR DE VEILIGHEID: Parkeer de machine op een vlakke ondergrond, schakel de parkeerrem in, zet de machine uit en haal de sleutel uit het contact voordat u de machine achterlaat of er onderhoud aan pleegt.

3. Maak de slangklem op de vacuümslang van de wisser los.
4. Maak de zuigslang van de vloerwisser los van de vuilvergaarbak.

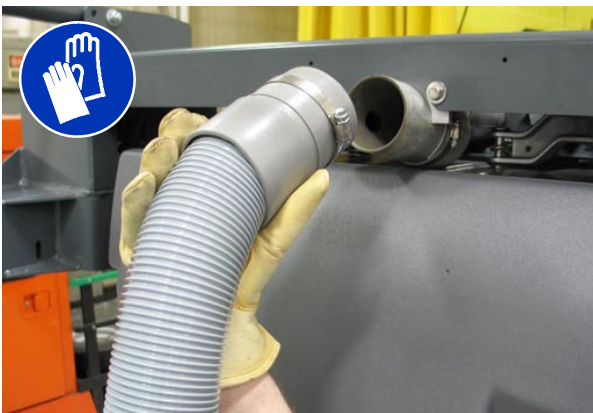

5. Maak de hendels van het filterdeksel los.

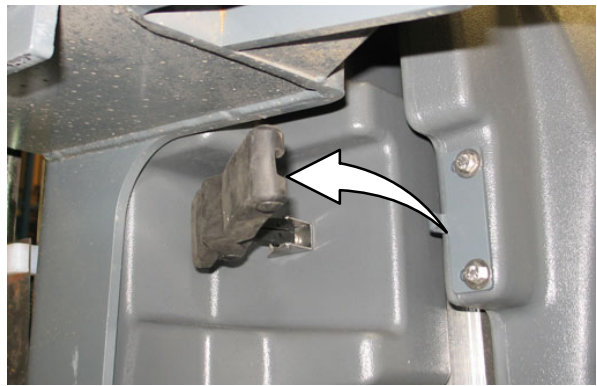

6. Open het filterdeksel en laat het rusten tegen de machine.



7. Neem het stoffilter uit de vuilvergaarbak.

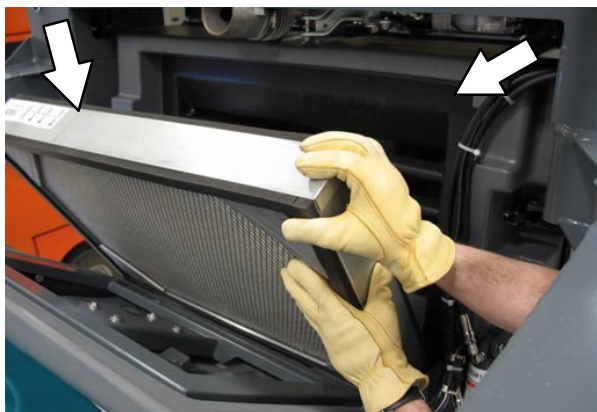

8. Reinig of vervang het stoffilter. Lees hiervoor het onderdeel **STOFFILTER VUILVERGAARBAK SCHOONMAKEN** in deze handleiding.

9. Stop de filterbak in de vuilvergaarbak.

10. Zet het schoongemaakte of nieuwe stoffilter terug in de vergaarbak. Plaats het filter met het rooster naar boven zoals is afgebeeld.



11. Sluit het filterdeksel en zet het filterdeksel met de hendels vast op de vuilvergaarbak.
12. Maak de zuigslang van de vloerwisser weer vast aan de vuilvergaarbak.
13. Maak de pen van de vuilvergaarbaksteun los en laat de vuilvergaarbak zakken. Lees het onderdeel *STEUNPEN VAN DE VUILVERGAARBAK LOSMAKEN* in deze handleiding.

MAAK VUILVERGAARBAK EN VUILROOSTER SCHOON

LET OP: Voordat u de machine verlaat of er onderhoud aan pleegt, parkeer de machine op een vlakke ondergrond en schakel de parkeerrem in.

1. Maak de zuigslang los van het vuilrooster.

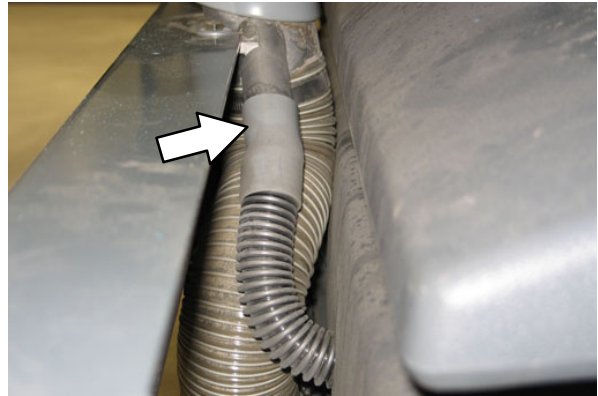

2. Zet de vuilvergaarbak omhoog in de middensteunstand en maak de pen van de vuilvergaarbaksteun vast. Lees het onderdeel *STEUNPEN VAN DE VUILVERGAARBAK VASTZETTEN* in deze handleiding.

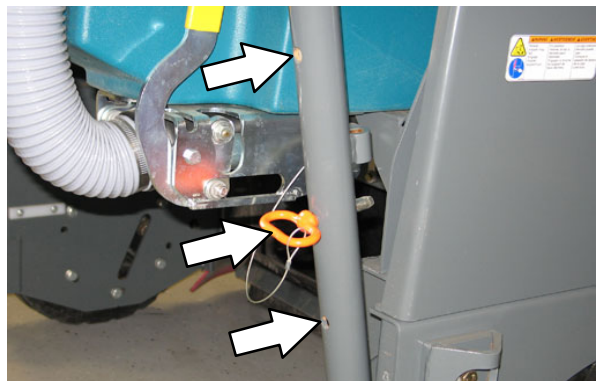

WAARSCHUWING: Als de vuilvergaarbak omhoog staat, kan deze ongewild naar beneden komen. Zet de pen van de vuilvergaarbaksteun vast.

WAARSCHUWING: Til het scharnierpunt van de hefarm omhoog. Blijf uit de buurt van de hefarmen van de vuilvergaarbak.

3. Zet de machine uit.

BEDIENING

4. Neem het filter uit de vuilvergaarbak. Lees hiervoor het onderdeel **STOFFILTER VUILVERGAARBAK VERWIJDEREN** in deze handleiding.

N.B.: Zet de vergaarbak NIET omhoog in de topsteunstand wanneer u bij het stoffilter wilt komen.

5. Start de machine.
6. Druk de onderkant van de schakelaar *Vergaarbakklep open/dicht* in en houd hem ingedrukt totdat de vergaarbakklep helemaal open is.



7. Zet de machine uit.
8. Spoel vuil en afval uit de vuilslang en het vuilrooster de vergaarbak in.

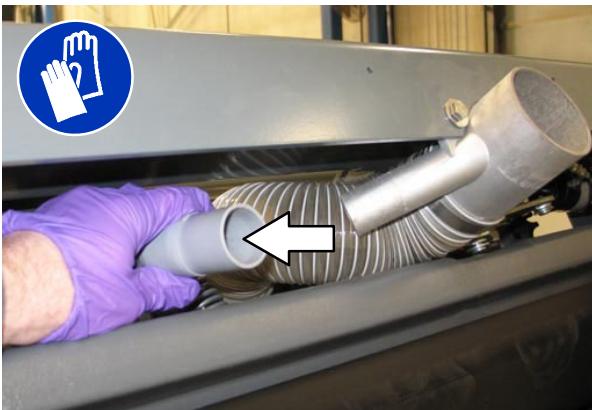

9. Spoel vuil en afval van het vuilrooster en de vergaarbak af. Verwijder zo nodig het vuilrooster om het schoon te maken.

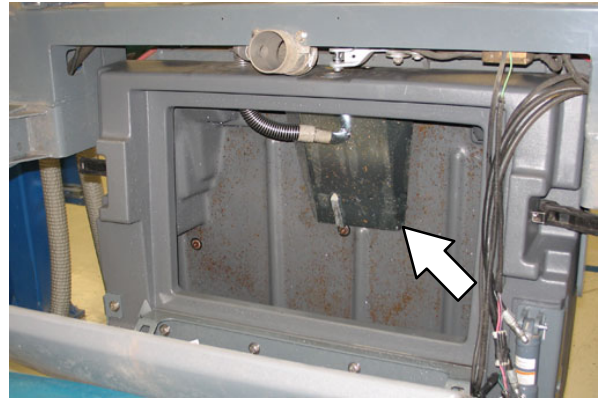

10. Stoffilter van de vergaarbak terugzetten. Lees hiervoor het onderdeel **STOFFILTER VUILVERGAARBAK VERWIJDEREN** in deze handleiding.
11. Maak de pen van de vuilvergaarbaksteun los en laat de vuilvergaarbak zakken. Lees het onderdeel **STEUNPEN VAN DE VUILVERGAARBAK LOSMAKEN** in deze handleiding.

VUILWATERTANK LEGEN EN REINIGEN

Leeg en reinig de vuilwatertank dagelijks of wanneer het indicatielampje "Vuilwatertank vol" gaat branden.

Maak de buitenkant van de vuilwatertank schoon met vinylreinigingsmiddel.

VOOR DE VEILIGHEID: Parkeer de machine op een vlakke ondergrond, schakel de parkeerrem in, zet de machine uit en haal de sleutel uit het contact voordat u de machine achterlaat of er onderhoud aan pleegt.

VUILWATERTANK LEGEN MET DE AFTAPSLANG

1. Zet het deksel van de vuilwatertank open.

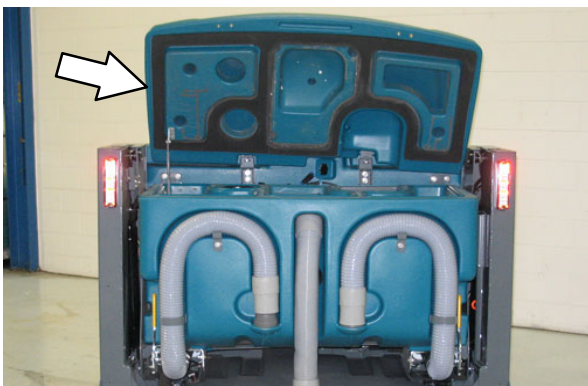

2. Leg het uiteinde van de aftapslang van de vuilwatertank naast het afvoerputje in de vloer.

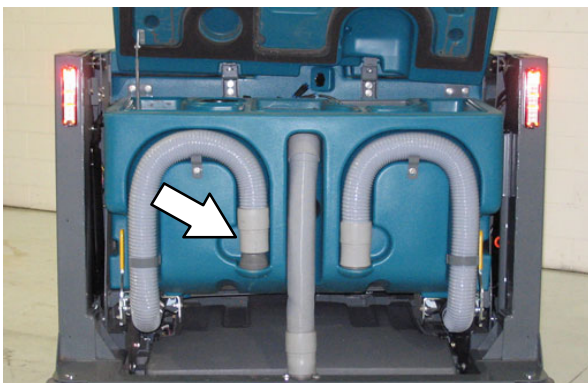

3. Zet de Variable Drain Valve van de vuilwatertank open.

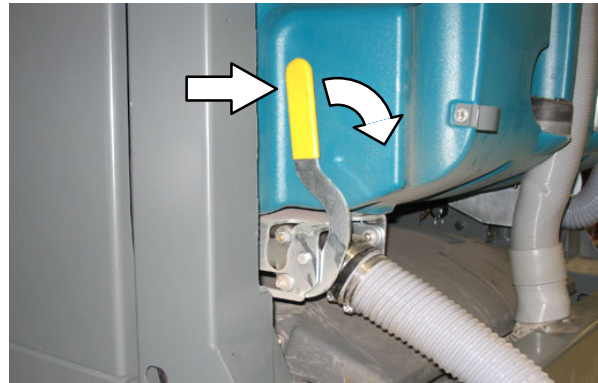

4. Spoel vuil en afval door het afvoergat in de ruitverwarmingslade en spoel de afzuigslang door.

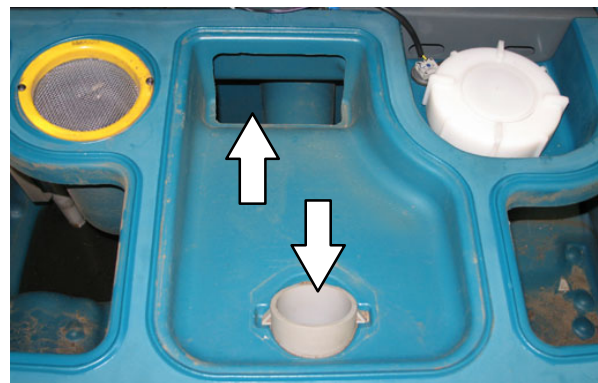

N.B.: Reinig de tanks NIET met stoom. Door overmatige hitte kunnen de tanks en andere onderdelen beschadigd raken.

5. Haal het rooster van het afzuigstelsel uit de vuilwatertank en maak het rooster schoon.

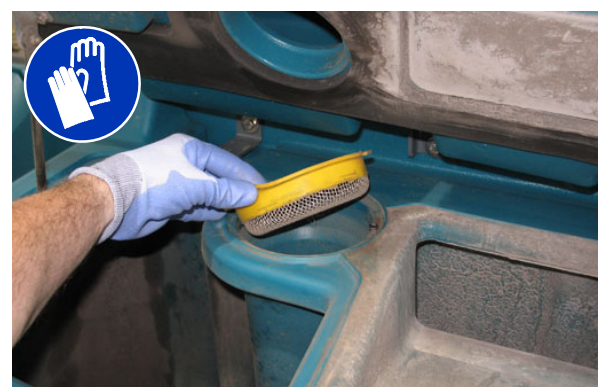

BEDIENING

6. Spoel de drijvende sensor schoon.

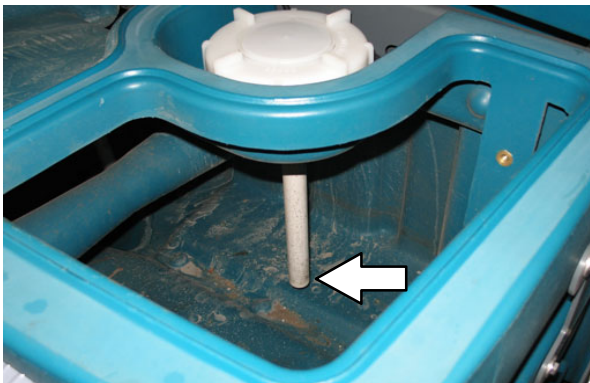

7. ES-machines: Spoel het ES-filter schoon. Verwijder zo nodig het ES-filter uit de vuilwatertank.

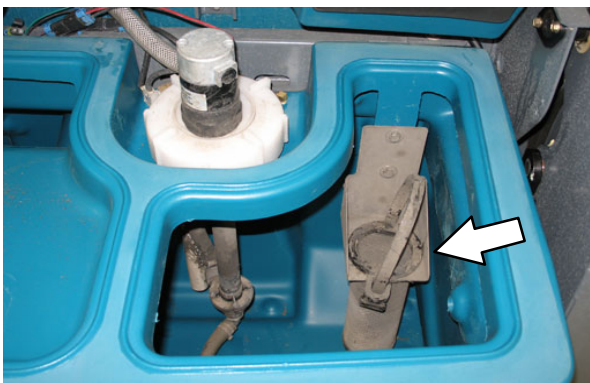

8. Spoel vuil en afval naar de afvoer van de vuilwatertank. Leeg vervolgens de vuilwatertank.

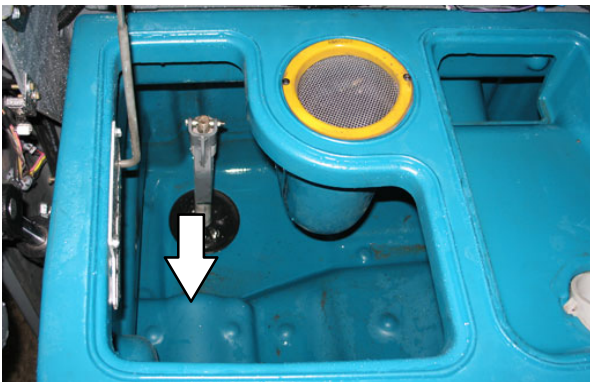

9. Zet de Variable Drain Valve van de vuilwatertank dicht.

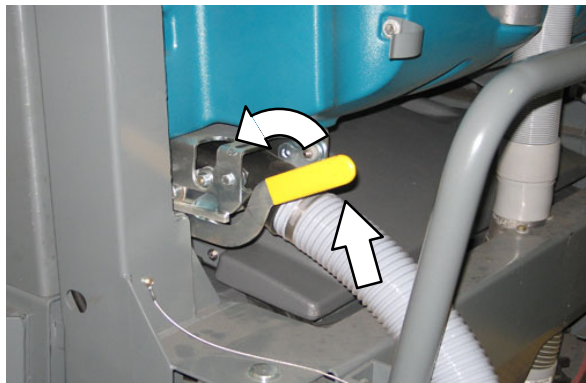

10. Monteer de afvoerslang van de vuilwatertank weer op de achterkant van de vuilwatertank en sluit het deksel van de vuilwatertank.

VUILWATERTANK LEGEN MET DE AFTAPSTOP

Gebruik de aftapstop om de vuilwatertank leeg te maken als de tank maar langzaam leegloopt of als de aftapslang verstopt is.

1. Parkeer de machine zo dat het grotere aftappunt in de vuilwatertank boven de vuilwaterafvoer hangt. Schakel de parkeerrem in.
2. Zet de vuilvergaarbak omhoog en doe de pen van vergaarbaksteun in de laagste stand om te voorkomen dat het vergaarbakfilter nat wordt.

WAARSCHUWING: Als de vuilvergaarbak omhoog staat, kan deze ongewild naar beneden komen. Zet de pen van de vuilvergaarbaksteun vast.

WAARSCHUWING: Til het scharnierpunt van de hefarm omhoog. Blijf uit de buurt van de hefarmen van de vuilvergaarbak.



VOOR DE VEILIGHEID: Parkeer de machine op een vlakke ondergrond, schakel de parkeerrem in, zet de machine uit en haal de sleutel uit het contact voordat u de machine achterlaat of er onderhoud aan pleegt.

3. Til de hendel op van aftaptank en verwijder de aftapstop van de tank.

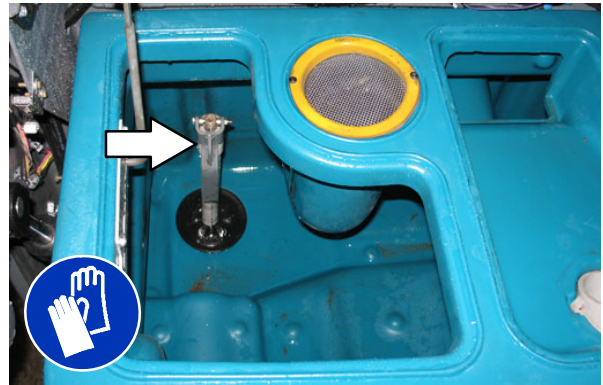

4. Zet de Variable Drain Valve van de vuilwatertank open.

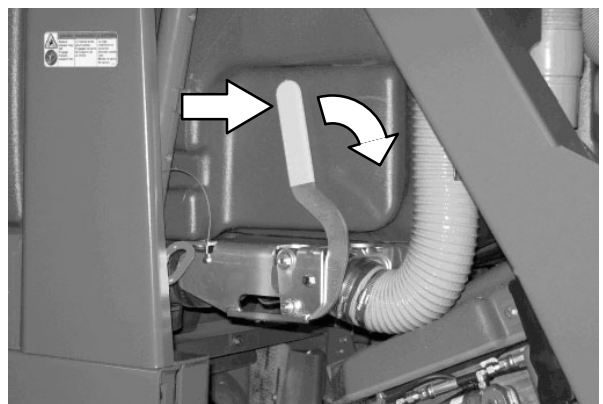

5. Verwijder de aftapslang van de vuilwatertank van de achterkant van de vuilwatertank en spoel vervolgens vuil en afval van de slang de tank in.



BEDIENING

6. Spoel vuil en afval de open afvoer uit.

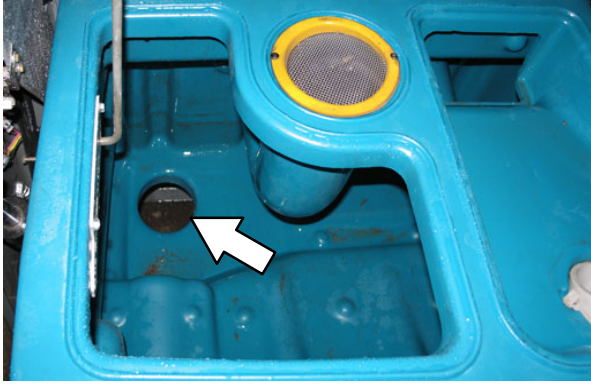

7. Maak het afvoergat schoon en stop er daarna weer de afvoerstop in. Druk de hendel naar beneden om aan te draaien. Zorg ervoor dat de stop helemaal goed zit voordat u hem vastmaakt.

N.B.: Draai, indien nodig, aan de hendel om de afvoerstop zo af te stellen dat hij net past.



8. Zet de Variable Drain Valve van de vuilwatertank dicht.

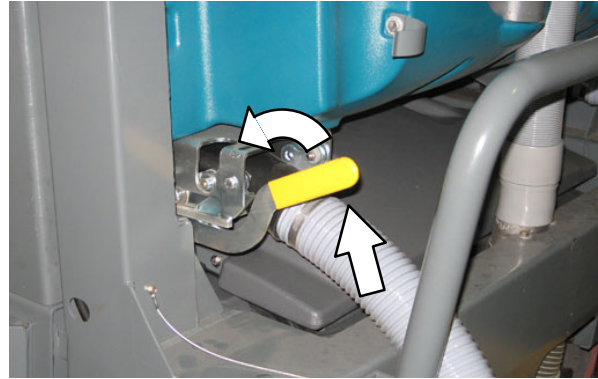

9. Monteer de afvoerslang van de vuilwatertank weer op de achterkant van de vuilwatertank.
10. Verwijder de pen van de vuilvergaarbaksteun en stop hem in de opslagbuis. Laat vervolgens de vuilvergaarbak zakken.
11. Sluit het deksel van de vuilwatertank.

SCHOONWATERTANK LEGEN EN SCHOONMAKEN

De schoonwatertanks op machines zonder ES behoeven geen regelmatig onderhoud. Als zich bezinksel heeft vastgezet op de bodem van de tank, kunt u de tank met een krachtige warmwaterstraal schoonspoelen.

Maak de buitenkant van de schoonwatertank schoon met vinylreinigingsmiddel.

De schoonwatertank op machines met de ES-optie moet dagelijks geleegd en schoongemaakt worden.

VOOR DE VEILIGHEID: Parkeer de machine op een vlakke ondergrond, schakel de parkeerrem in, zet de machine uit en haal de sleutel uit het contact voordat u de machine achterlaat of er onderhoud aan pleegt.

1. Open het deksel van de schoonwatertank.



2. Leg het uiteinde van de aftapslang van de schoonwatertank naast het afvoerputje in de vloer.

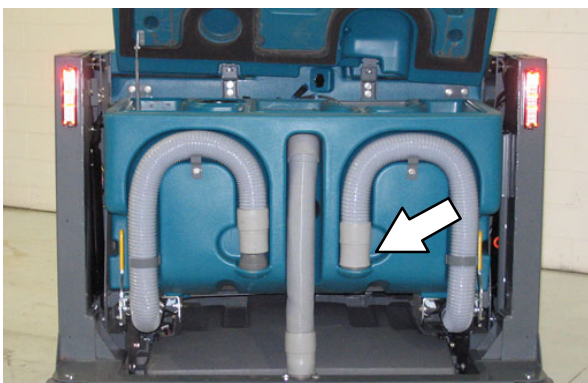

3. Zet de Variable Drain Valve van de schoonwatertank open.

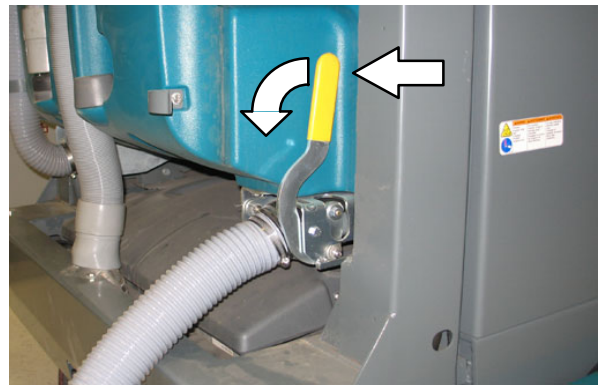

4. Spoel de schoonwatertank uit. Spoel vuil en afval naar de afvoer van de schoonwatertank.

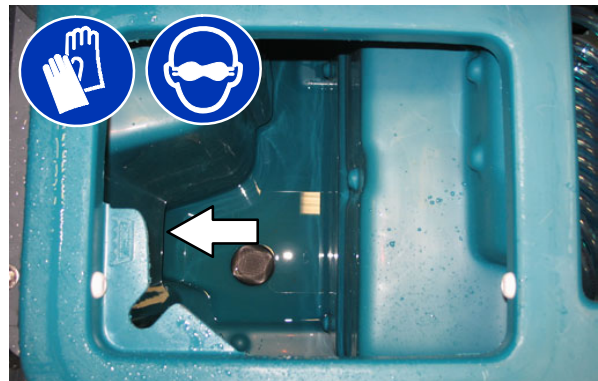

5. Spoel de drijvende sensor en het roosterfilter schoon. Leeg vervolgens de schoonwatertank.

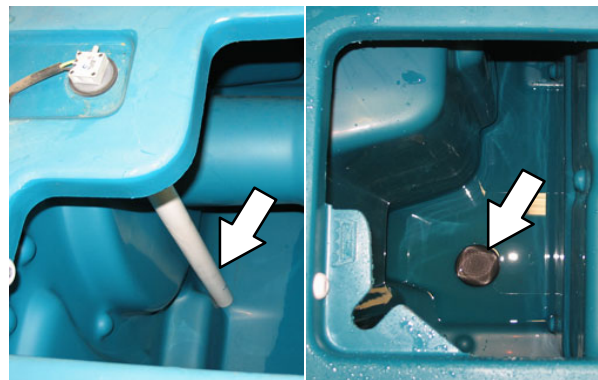

6. Zet de Variable Drain Valve van de schoonwatertank dicht.

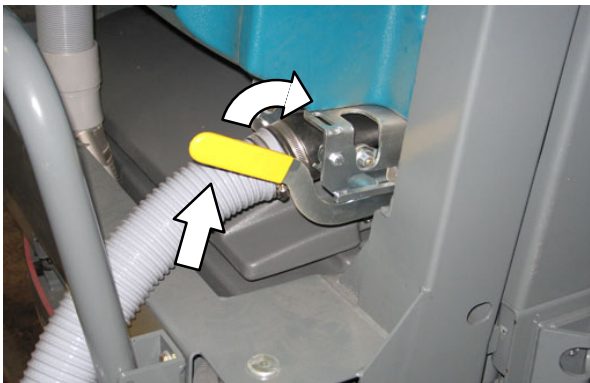

7. Monteer de afvoerslang van de schoonwatertank weer op de achterkant van de vuilwatertank.
8. Sluit het deksel van de schoonwatertank.

STORINGEN/WAARSCHUWINGEN

De gebruiker krijgt een storings-/waarschuwing melding als er een mechanisch/elektronisch probleem met de machine is.

Zet de machine uit en neem de oorzaak van de storing weg te nemen en de storings-/waarschuwing lampjes te resetten. Het storingslampje wordt gereset wanneer de machine wordt herstart.

Bekijk de tabel met storingsmeldingen om de oorzaak of oorzaken van een storing en de bijbehorende oplossingen te zien.

NB: Wanneer de machine wordt ingeschakeld zonder dat de motor draait, zullen de controlelampjes 'lage motoroliedruk', 'lage dynamospanning' en 'controleer de motor' gaan branden. Dit is normaal gedrag.

STORINGS-/WAARSCHUWINGSLAMPJES - STANDAARDPANEEL

Er zitten twee visuele indicatoren op de machine: een rood lampje en een LCD-scherm.

Als zich een storing voordoet, knippert het rode lampje voortdurend.

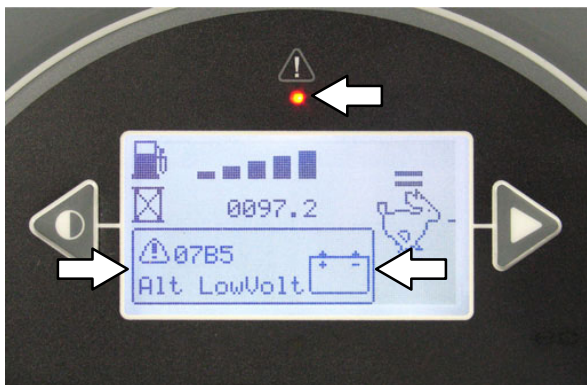



De LCD geeft een storingscode aan. Als zich meerdere storings tegelijkertijd voordoen, worden de storingscodes om en om aangegeven.

STORINGS-/WAARSCHUWINGSLAMPJES - PRO-PANEEL

De knop voor storings-/waarschuwing lampjes zal blijven knipperen ten teken dat er een storing/waarschuwing is. De multi-gekleurde achtergrond zal wijzigen naar een zwarte achtergrond.





 Druk op de knipperende *rode* storingsindicator om de fouten te bekijken. Er verschijnt storings-/waarschuwingsscherm.

 Druk op de knipperende *gele* storingsindicator om de waarschuwingen te bekijken. Er verschijnt storings-/waarschuwingsscherm.

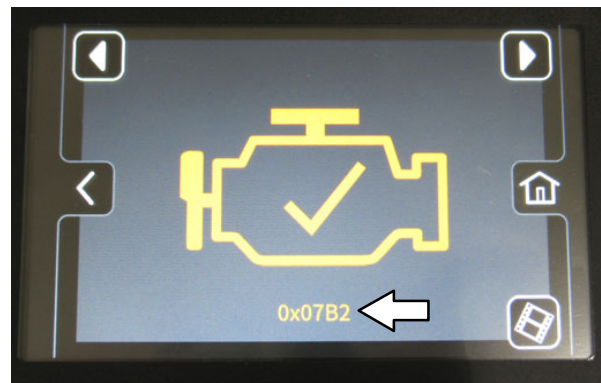
De storings-/waarschuwingstekst zal onder het pictogram op het midden van het scherm verschijnen.



 Druk op de *pijl naar rechts* om door de storings/waarschuwingen te bladeren.

 Druk op de *pijl naar links* om terug te bladeren door de storings/waarschuwingen.

 Druk op de *homeknop* om terug te gaan naar het hoofdbedieningsscherm.

 Druk op de *terugknop* om terug te gaan naar het vorige scherm.

BEDIENING

Storing scodenummer	Storingscode Standaardpaneel	Storingscode Pro-Panel	Oorzaak/oorzaken	Oplossing
0x0010	Storing Parkeerrem	Storing Parkeerrem	De parkeerrem is aangetrokken	Haal de parkeerrem los
0x0701	Storing ECH2O-spoelen is vereist	Storing ECH2O-spoelen is vereist	ec-H2O-systeem is verstopt met verontreinigingen	Spoel het ec-H2O-systeem
0x0781	Storing Schoonmaakmiddel leeg	Storing Schoonmaakmiddel leeg	De schoonmaakmiddeltank is leeg	Vul de schoonmaakmiddeltank
0x0790	Storing Oplossingstank leeg	Storing Oplossingstank leeg	De oplossingstank is leeg	Vul de oplossingstank
0x0791	Storing Vuilwatertank vol	Storing Vuilwatertank vol	Vuilwatertank is vol	Leeg de vuilwatertank
0x07A0	Storing Filter verstopt	Storing Filter verstopt	Hydraulisch filter is verstopt	Zet de machine uit. Neem contact op met de onderhoudsdienst van TENNANT
0x07A1	Storing Brand in vuilvergaarbak	Storing Brand in vuilvergaarbak	Brand in de vuilvergaarbak	Zet de machine uit Blus vuur Roep zo nodig de hulp in van personeel voor noodgevallen
0x07A2	Storing Vuilvergaarbak niet in juiste positie	Storing Vuilvergaarbak niet in juiste positie	Vuilvergaarbak is niet geheel naar beneden gezet	Zet vuilvergaarbak helemaal omlaag
0x07A3	Storing Schudder verstopt	Storing Schudder verstopt	Filterschudder is verstopt	Verwijder het filter van de vuilvergaarbak en reinig of vervang dit
0x07A4	Storing Bestuurdersstoel leeg	Storing Bestuurdersstoel leeg	Gebruiker zit niet in bestuurdersstoel terwijl motor loopt	Machine werkt alleen als gebruik in bestuurdersstoel zit
0x07B0	Storing Hoge temperatuur motor	Storing Hoge temperatuur motor	Oververhitte motor	Voeg koelmiddel toe aan het koelsysteem
0x07B1	Storing Hoge temperatuur hydraulisch systeem	Storing Hoge temperatuur hydraulisch systeem	Temperatuur van de hydraulische vloeistof is te hoog	Zet de machine uit. Neem contact op met de onderhoudsdienst van TENNANT
0x07B2	Storing Indicator motorstoring	Storing Indicator motorstoring	Storing aan motor	Zet de machine uit. Neem contact op met de onderhoudsdienst van TENNANT
0x07B3	Storing Brandstof bijna op	Storing Brandstof bijna op	Brandstoftank bijna leeg	Vul de brandstoftank (benzine) Vervang de brandstoftank (LPG)
0x07B4	Storing Lage oliedruk in motor	Storing Lage oliedruk in motor	Oliepeil mogelijk laag	Voeg indien nodig motorolie toe
0x07B5	Storing Laag voltage dynamo van motor	Storing Laag voltage dynamo van motor	Onvoldoende stroomtoevoer aan motor	Zet de machine uit. Neem contact op met de onderhoudsdienst van TENNANT

**OPMERKING: Neem contact op met een servicemedewerker van Tennant voor alle andere storingscodes.*

OPTIES

SPROEISTUK (OPTIONEEL)

Met het sproeistuk kunt u de machine en de omgeving van de machine schoonmaken. De schoonwatertank voorziet in de watertoevoer voor het sproeistuk. Met het sproeistuk wordt een staaf meegeleverd.

NB: Vermijd water op elektrische onderdelen als u het sproeistuk gebruikt om de machine schoon te maken.

LET OP: Voordat u de machine verlaat of er onderhoud aan pleegt, parkeert u de machine op een vlakke ondergrond, trekt u de handrem aan en schakelt u de machine uit.

1. Draai de contactsleutel in de aan-stand (zonder de machine te starten).

NB: U kunt het sproeistuk gebruiken terwijl de motor loopt, maar wij raden aan de motor uit te zetten wanneer u het sproeistuk gebruikt.

2. Druk op de bovenkant van de sproeistukschakelaar om de watertoevoer in te schakelen. Als het sproeistuk aan is, gaat het indicatielampje op de schakelaar branden.



3. Haal het sproeistuk uit het opberggebied en maak desgewenst schoon.

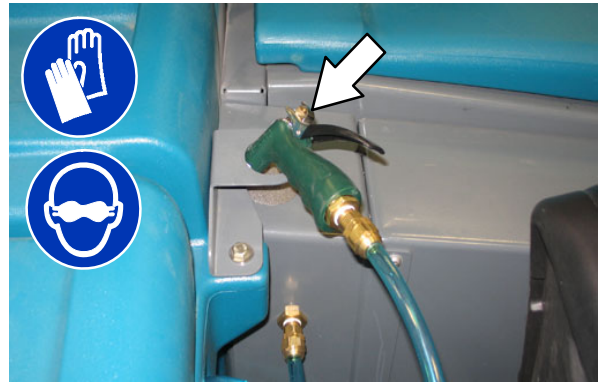

LET OP: Draag een veiligheidsbril wanneer u met water of lucht onder hoge druk werkt.

4. Maakt u een gebied schoon waar u moeilijk bij kunt, monteer dan de staaf op het sproeistuk.

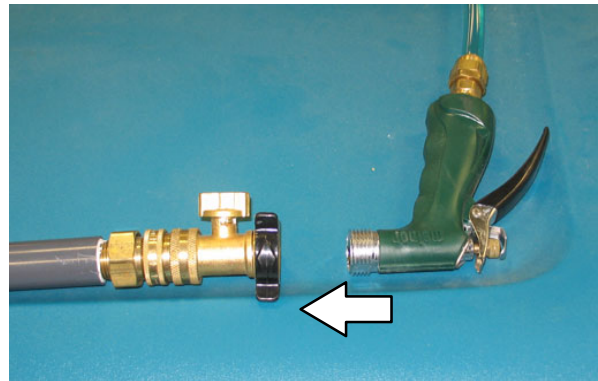

5. Draai aan de aan/uit-knop om de staaf aan te zetten.

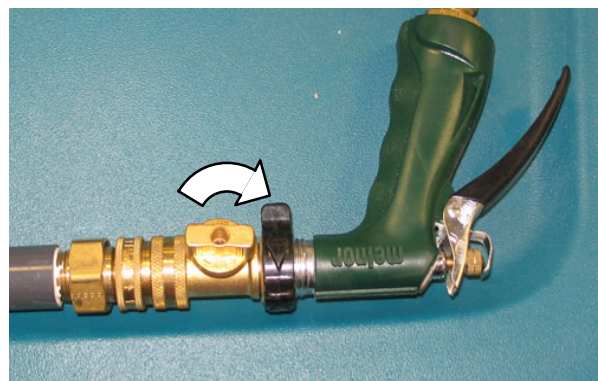

6. Bent u klaar met schoonmaken, stop het sproeistuk en de staaf weer terug op hun opbergplek.
7. Druk op de onderkant van de sproeistukschakelaar om de watertoevoer uit te schakelen.

REINIGINGSMIDDELDOSERING (OPTIONEEL)

De *schakelaar voor reinigingsmiddeldosering* zorgt voor een continue verhoogde doorstroming van het reinigingsmiddel voor plaatsen met buitengewoon veel vuil of vuilophoping. De reinigingsmiddeltank levert het reinigingsmiddel voor de schakelaar voor reinigingsmiddeldosering.

Vul de reinigingsmiddeltank met het juiste reinigingsmiddel.

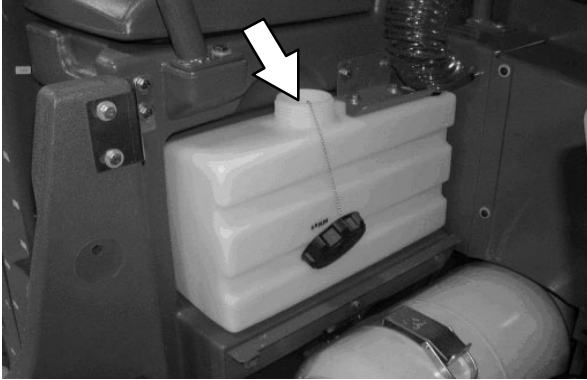

Druk, tijdens het schrobben, op de bovenkant van de schakelaar om de stroom reinigingsmiddel te verhogen. Druk op de onderkant van de schakelaar voor een nog grotere doorstroming van het reinigingsmiddel. Het lampje op de schakelaar geeft aan welke instelling ingeschakeld is.



NB: Deze schakelaar kan worden geconfigureerd voor verschillende stroomsnelheden. Neem contact op met de onderhoudsdienst van Tennant om de standaard stroomsnelheden te wijzigen.

HANDZUIGER (OPTIONEEL)

LET OP: Voordat u de machine achterlaat of er onderhoud aan pleegt, parkeert u de machine op een vlakke ondergrond, schakelt u de parkeerrem in, zet u de machine uit en haalt u de sleutel uit het contact.

1. Pak het mondstuk en de slang van de handzuiger uit de opbergzak.



2. Maak de zuigslang vast aan de handzuiger.



3. Monteer het mondstuk op de handzuiger
4. Start de machine.

WAARSCHUWING: De motor stoot giftige uitlaatgassen uit. Deze gassen kunnen leiden tot ernstige ademhalingsproblemen of verstikking. Zorg voor voldoende ventilatie. Informeer bij de desbetreffende instelling naar de maximale waarde waaraan u mag worden blootgesteld. Zorg ervoor dat de motor altijd goed is afgesteld.

5. Controleer of de 1-STEP-knop aan staat.
6. Druk op de knop voor vacuümventilator/wisser om de vacuümventilator in te schakelen.

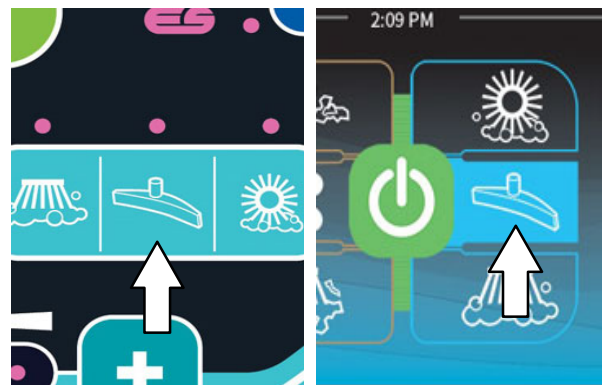

Standaardpaneel

Pro-Panel

OPMERKING: De wisser gaat naar beneden.

7. Maak het vuil en het afval schoon.



8. Druk op de knop voor schrobzuigventilator/wisser om de zuiger uit te zetten als u klaar bent met schoonmaken. Het indicatielampje boven de knop gaat uit.
9. Zet de machine uit.
10. Demonteer de handzuiger en berg deze weer op in de opbergzak.
11. Maak de afzuigslang weer vast aan de hefarm van de vuilvergaarbak.

HOGEDRUKREINIGER (OPTIONEEL)

De hogedrukreiniger wordt gebruikt voor intensieve reiniging. Gebruik geen reinigingsmiddel in de schoonwatertank wanneer de hogedrukreiniger wordt gebruikt omdat dit schade aan de hogedrukreiniger kan veroorzaken.

Met de hogedrukreiniger kunt u de machine en de omgeving van de machine schoonmaken.

NB: Vermijd water op elektrische onderdelen als u de hogedrukreiniger gebruikt om de machine schoon te maken.

LET OP: Voordat u de machine verlaat of er onderhoud aan pleegt, parkeert u de machine op een vlakke ondergrond, trekt u de handrem aan en schakelt u de machine uit.

LET OP: Draag een veiligheidsbril en oorbeschermers wanneer u met water of lucht onder hoge druk werkt.

1. Zet de motor uit en schakel de parkeerrem in.

NB: De hogedrukreiniger werkt alleen als de parkeerrem is ingeschakeld.

2. Open de voorafdekking.

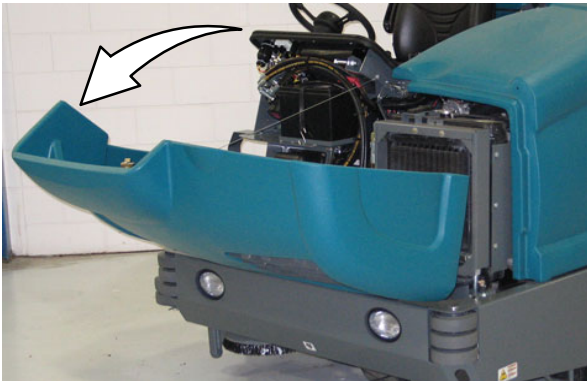

3. Maak de slang vast aan de het systeem van de hogedrukreiniger.

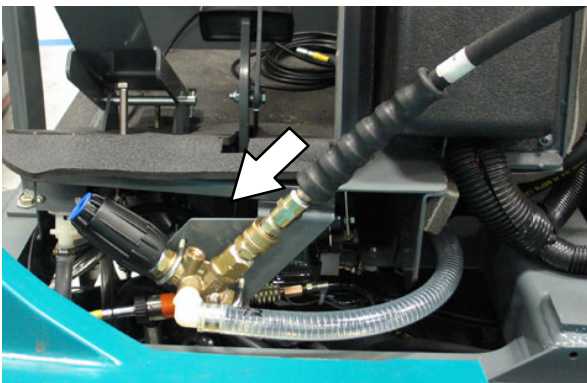

4. Maak het andere eind van de slang vast aan de handzuiger.

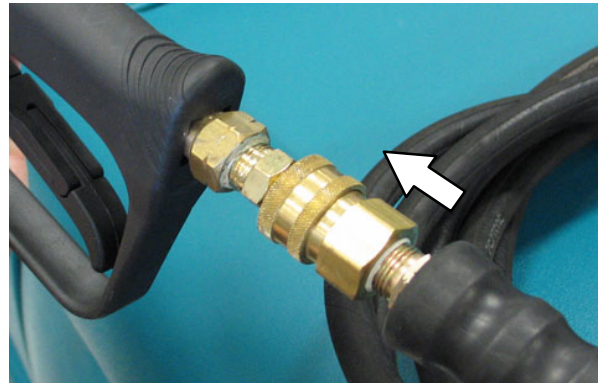

5. Zet de zuigmond aan de handzuiger in de gewenste stand.

Trek de zuigmond naar buiten voor de stand **Lage** druk en duw de zuigmond in voor de stand **Hoge** druk. Draai de zuigmond voor de stand **Stroom** of **Ventilator**.



6. Start de machine.



WAARSCHUWING: De motor stoot giftige uitlaatgassen uit. Deze gassen kunnen leiden tot ernstige ademhalingsproblemen of verstikking. Zorg voor voldoende ventilatie. Informeer bij de desbetreffende instelling naar de maximale waarde waaraan u mag worden blootgesteld. Zorg ervoor dat de motor altijd goed is afgesteld.

7. Controleer of de *knop 1-STAP schrobben* uit staat.

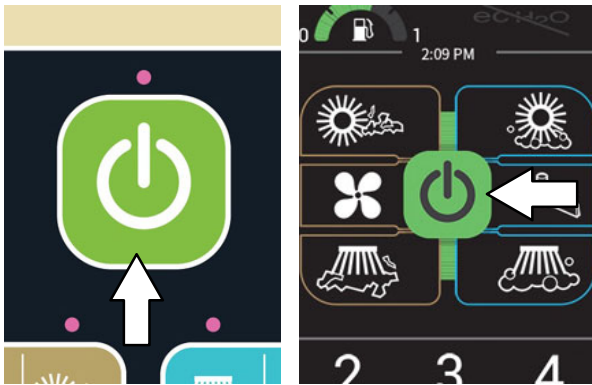

Standaardpaneel

Pro-Panel

8. Druk opnieuw op de *knop voor motortoerental* om het motortoerental te verlagen.

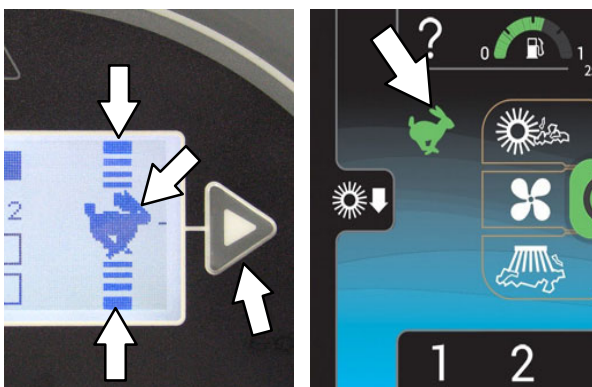

Standaardpaneel

Pro-Panel

9. Druk het bovenste deel van de *schakelaar voor hogedrukreiniger* in.



10. Pas zo nodig de druk aan. Draai de knop met de klok mee om de druk groter te maken. Draai de knop tegen de klok in voor minder druk.

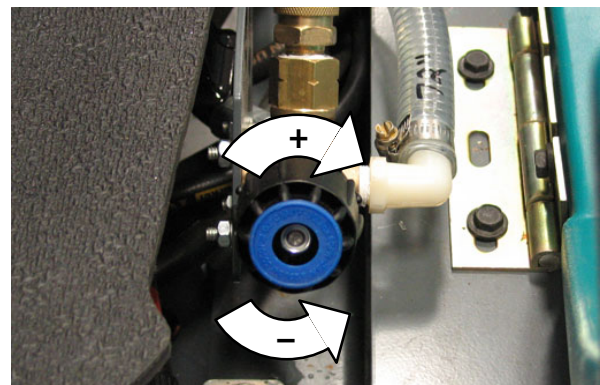

NB: Pas de druk eerst aan bij handzuiger en dan pas bij het systeem.

11. Druk de pal in om met schoonmaken te beginnen.

WAARSCHUWING: besproei geen mensen of dieren. Dat kan ernstig letsel veroorzaken. Draag oogbescherming. Houd de sproeier met beide handen vast.



12. Laat de pal los als u klaar bent.
13. Druk opnieuw op de *knop voor motortoerental* om het motortoerental te verlagen.
14. Druk op de onderkant van de *schakelaar voor hogedrukreiniger* om de reiniger uit te schakelen.
15. Richt de stang van de hogedrukreiniger in een veilige richting en druk de hendel in om de druk van het systeem te ontlasten.
16. Zet de machine uit.
17. Haal de slang en de handzuiger uit elkaar en berg deze in de juiste opbergplaatsen.
18. Sluit de voorafdekking.

PROBLEMEN MET DE MACHINE OPLOSSEN

Probleem	Oorzaak	Oplossing
Waterspoor – slechte of geen wateropname	Schrobafzuigventilator uit	Zet afzuigventilator aan
	Versleten vloerwisserbladen	Draai om of vervang de wisserbladen
	Vloerwisser verkeerd afgesteld	Stel de vloerwisser goed af
	Geen schoonmaakmiddel in de schoonwatertank waardoor de wisser klappert	Voeg schoonmaakmiddel toe aan de schoonwatertank
	Afzuigslang verstopt	Zuigslang schoonspuiten.
	Ventilatierooster vuil	Reinig ventilatierooster
	Afdichtingen van het deksel van de vuilwatertank zijn versleten	Vervang de afdichtingen
	Er zit vuil op de wisser	Verwijder het vuil
	Zuigslang naar vloerwisser of vuilwatertank afgekoppeld of beschadigd	Maak de zuigslang vast of vervang deze
	Deksel van de vuilwatertank sluit niet volledig	Zoek naar verstoppingen en zorg ervoor dat het deksel goed dicht zit
Afzuigventilator gaat niet aan	Knop Afzuigventilator/wisser uitgezet	Knop Afzuigventilator/wisser aanzetten
	Vuilwatertank vol	Leeg de vuilwatertank
	Vuilwatertank gevuld met schuim	Leeg de vuilwatertank
		Gebruik minder reinigingsmiddel/ of gebruik schuimonderdrukkend middel
Sensor van vuilwatertank is smerig of zit vast	Sensor schoonmaken of vervangen	
Weinig of geen vloeistoftoevoer naar de vloer (gewone schrobinstelling)	Schoonwatertank leeg	Vul de schoonwatertank
	Vloeistoftoevoer staat uit	Zet de vloeistoftoevoer aan
	Vloeistoftoevoerleidingen verstopt	Spoel vloeistoftoevoerleidingen door
Overdagige stofverspreiding.	Afdichtflappen van de borstels en stofafdichtingen zijn versleten, kapot of niet goed afgesteld.	Vervang de borstelafdichtflappen en borstelafdichtingen, of stel ze goed af.
	Stoffilter van de vuilvergaarbak is verstopt.	Schud en/of vervang het stoffilter.
	Afdichting van de veegafzuigventilator is beschadigd	Vervang de afdichting van de veegafzuigventilator
	Veegafzuigventilator is defect	Bel onderhoudsdienst Tennant
	Thermo Sentry is gesprongen	Laat de Thermo Sentry afkoelen
De machine veegt slecht.	Versleten borstelharen	Vervang de borstels
	Borsteldruk te licht afgesteld	Meer borsteldruk
	De hoofdborstels zijn niet goed afgesteld	Stel de borstels opnieuw af
	Vuil in het aandrijfmechanisme van de hoofdborstel	Verwijder het vuil uit het aandrijfmechanisme van de hoofdborstel
	Aandrijving van hoofd- en/of zijborstel defect	Bel onderhoudsdienst Tennant

Probleem	Oorzaak	Oplossing
De machine veegt slecht.	Vuilvergaarbak is vol	Leeg de vuilvergaarbak
	De afdichtranden van de vuilvergaarbak zijn versleten of beschadigd	Vervang de afdichtranden
	Geen goede hoofdborstels	Bel onderhoudsdienst Tennant
De machine schrobt slecht	Knop <i>1-STEP schrobben</i> niet aan	Druk de knop <i>1-STEP schrobben</i> in
	Onjuist reinigingsmiddel of verkeerde borstels	Bel onderhoudsdienst Tennant
	Schoonwatertank leeg	Vul de schoonwatertank
	Aangekoekt vuil op de hoofdborstels.	Verwijder het vuil
	Hoofdborstels versleten	Vervang de borstels
	Borsteldruk te licht afgesteld	Meer borsteldruk
Het FaST-systeem werkt niet.	FaST-knop niet ingedrukt	Druk de FaST-knop in
	De FaST PAK-toevoerslang en/of -aansluiting is verstopt	Laat de aansluiting en/of de slang weken in warm water en reinig deze.
	De FaST-PAK verpakking is leeg of niet aangesloten	Vervang de FaST-PAK verpakking en/of sluit de toevoerslang aan
	Het FaST-systeem is niet gevoed.	Laat het FaST-systeem een paar minuten werken zodat de oplossing zich door het hele systeem kan verdelen.
	Filterrooster is verstopt.	Leeg de schoonwatertank, verwijder en reinig het filterrooster.
	Doorgebrande zekering	Bel onderhoudsdienst Tennant
	Defecte vloeistofpomp	Bel onderhoudsdienst Tennant
Het ES-systeem werkt niet	Knop <i>ES</i> is niet ingedrukt	Druk op knop <i>ES</i> .
	ES-sensor in tank vuil	Maak de sensor schoon
	ES-pompfilter is verstopt.	ES-filter schoonmaken
	Te weinig water in vuilwatertank	Vul de vuilwatertank tot ongeveer de helft
	Te weinig water in schoonwatertank	Vul de schoonwatertank
Veeg- en schrobfuncties gaan niet aan	Vuilvergaarbak staat omhoog	Laat vuilvergaarbak helemaal zakken
	Brand in de vuilvergaarbak	Zet de machine uit. Blus vuur. Roep zo nodig de hulp in van personeel voor noodgevallen.
	Vuilwatertank vol	Druk op de knop <i>Schrobzuigventilator/wisser</i> om een minuut lang extra water op te zuigen. Leeg de vuilwatertank. ES-modellen: schakel het ES-systeem in om dit te voorkomen.

ONDERHOUD

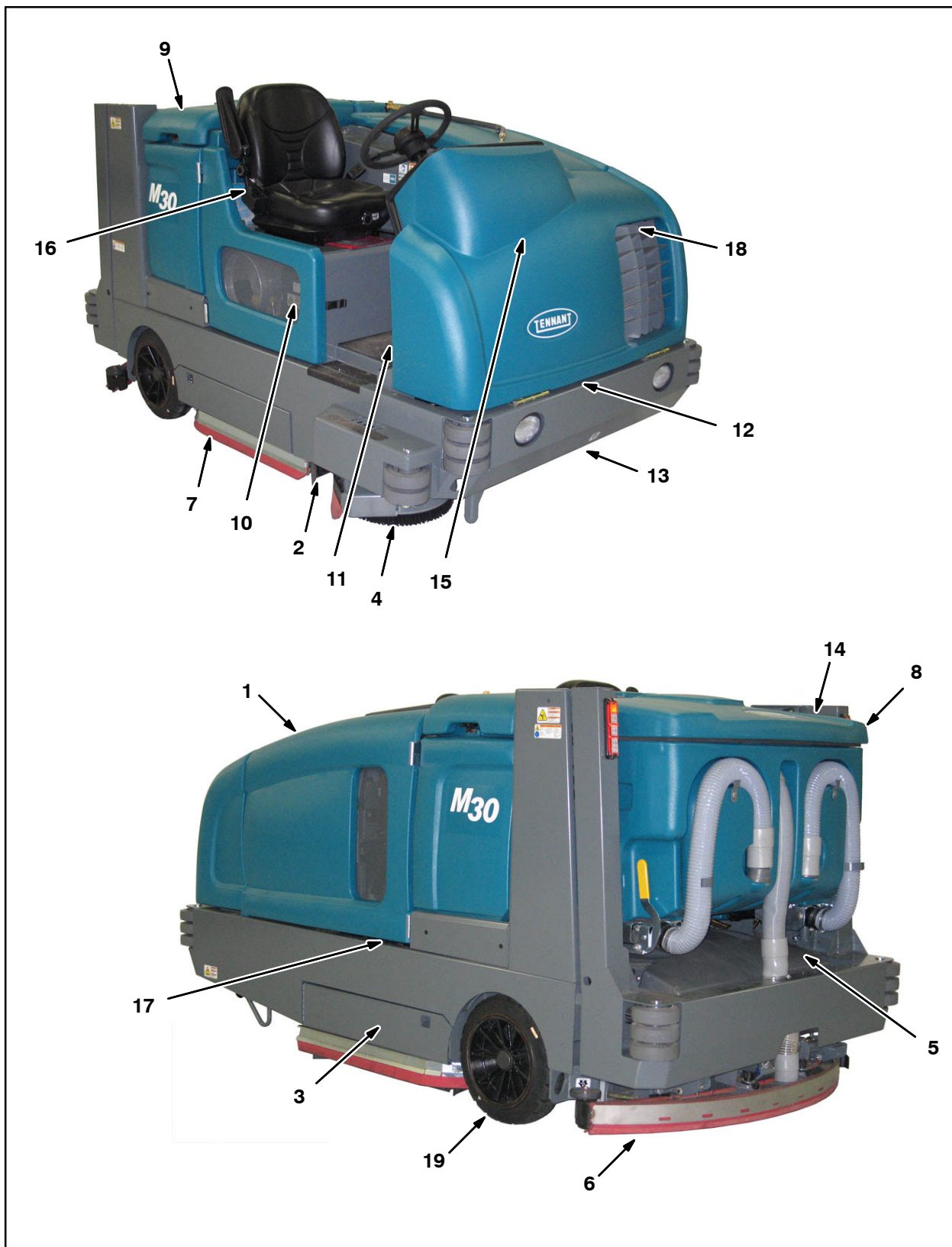

ONDERHOUDSSHEMA

In onderstaande tabel staat de *verantwoordelijke persoon* voor elke procedure vermeld.

O = Operator

T = Opgeleid personeel

Frequentie	Verantwoordelijke persoon	Nr.	Omschrijving	Procedure	Olie/vloeistof	Aantal plaatsen
Dagelijks	O	1	Motor	Controleer het oliepeil	MO	1
				Controleer koelwaterpeil in reservoir	WG	1
	O	10	Hydraulisch reservoir	Vloeistofpeil controleren	HYDO	1
	O	8, 9	Tankdekselsloten	Controleren op beschadigingen of slijtage	-	3
	O	3	Hoofdborstels	Controleer op beschadigingen en slijtage	-	2
	O	4	Zijborstel (optioneel)	Controleer op beschadigingen en slijtage	-	1
				Controleer het wisserblad op slijtage en beschadigingen	-	1
	O	6	Achterwisserblad	Controleer op beschadigingen en slijtage	-	1
				Controleer de buigingsgraad	-	1
	O	7	Zijwisserbladen	Controleer op beschadigingen en slijtage	-	2
	O	8	Vuilwatertank	Schoonmaken	-	1
	O	8	Vuilwatertank, ES-stand (optioneel)	ES-filter schoonmaken	-	1
	O	9	Schoonwatertank, ES-stand (optioneel)	Schoonmaken	-	1
	O	5	Vuilvergaarbak	Maak vuilvergaarbak, vuilrooster en slang schoon	-	1
20 uur	O	5	Stoffilter van de vuilvergaarbak	Op beschadigingen controleren, schoonmaken en zo nodig vervangen	-	1

OLIE/VLOEISTOF

EO Motorolie, 5W – 30 SAE – SM of hoger.

HYDO . Hoogwaardige hydraulische vloeistof – **TennantTrue** of gelijkwaardig

WG . . . Water met permanent antivries (ethyleenglycol), –34 C

SPL . . . Speciale smeerolie, Lubriplate EMB smeervet (Tennant artikelnummer 01433–1)

N.B.: In erg stoffige omstandigheden kan het nodig zijn om de onderhoudsprocedures vaker uit te voeren.

ONDERHOUD

Frequentie	Verantwoordelijke persoon	Nr.	Omschrijving	Procedure	Olie/vloeistof	Aantal plaatsen
50 uur	O	16	FaST – filterrooster	Schoonmaken	–	1
	O	16	ec-H2O –filterrooster (S/N 008000–010000)	Schoonmaken	–	1
	O	3	Hoofdborstels	Verwissel de voorste met de achterste.	–	2
	O	3	Hoofdborstels	Controleer het borstelpatroon	–	2
	T	13	Voorwiel	Wielmoeren aandraaien (alleen na de eerste 50 bedrijfsuren)	–	1
	T	15	Accu	Aansluitingen accuka-bels reinigen en aandraaien (alleen na de eerste 50 bedrijfsuren)	–	1
	O	1	Motor	Riemsparing controleren	–	1
100 uur	T	18	Radiateur	Buitenkant reinigen	–	1
	T	18	Hydraulische-vloeistofkoeling	Buitenkant reinigen	–	1
	T	1	Motor	Olie en filterelement vervangen	MO	1
				De opgehoopte olie van de LPG-verdamper aftappen	–	1
	O	13, 19	Banden	Controleren op beschadigingen	–	3
	T	6	Zwenkwielen achterwisser	Smeren	SPL	2
	T	6	Achterwisser	Controleer bodemcontact	–	1
	O	2	Afdichtflap schrobkop	Controleren op beschadigingen of slijtage	–	1
200 uur	T	12	Voorwielophanging	Smeren	SPL	2
	T	1, 17	Cardanasbuizen	Smeren	SPL	4
	T	12	Stuurcilinder	Smeren	SPL	1
	T	1, 18	Slangen en klemmen van de radiateur	Controleren op slijtage; bevestiging controleren	–	2
	T	11	Rempedaal	Afstelling controleren	–	1
	T	14	Scharnierpunten hefarmen van de vuilvergaarbak	Smeren	SPL	2
	T	5	Scharnierpunten klep vuilvergaarbak	Smeren	SPL	2
	T	18	Veerslot hefarmen van de vuilvergaarbak	Schoonmaken en smeren	SPL	1
400 uur	T	1	Motor	Vervang het luchtfilter	–	1
				Brandstoffilter vervangen	–	1
	T	19	Achterwiellagers	Controleren, smeren en afstellen	SPL	2

OLIE/VLOEISTOF

EO Motorolie, 5W – 30 SAE – SM of hoger.

HYDO . Hoogwaardige hydraulische vloeistof – **TennantTrue** of gelijkwaardig

WG . . . Water met permanent antivries (ethyleenglycol), –34 C

SPL . . . Speciale smeeroilie, Lubriplate EMB smeervet (Tennant artikelnummer 01433–1)

N.B.: In erg stoffige omstandigheden kan het nodig zijn om de onderhoudsprocedures vaker uit te voeren.

Frequentie	Verantwoordelijke persoon	Nr.	Omschrijving	Procedure	Olie/vloeistof	Aantal plaatsen
800 uur	T	10	Hydraulisch-vloeistofreservoir	Zeef vervangen		1
	T	-	Hydraulische slangen	Controleer op beschadiging en slijtage	-	Algemeen
	T	1, 18	Koelsysteem	Spoelen	WG	2
	T	13	Aandrijfmotor	Asmoer aandraaien	-	1
	T	13	Voorwiel	Wielmoeren aandraaien	-	1
	T	15	Batterij	Aansluitingen accukabels reinigen en aandraaien	-	1
1000 uur	T	16	Filters FaST-systeem	Vervangen	-	2
	T	1	Motor, Mitsubishi	Bougies vervangen	-	4
	T	1	Motor	PCV-systeem controleren	-	1
	T	1, 18	Radiateurslangen	Nakijken op scheurtjes of slijtage	-	2
1200 uur	T	10	Hydraulisch-vloeistofreservoir	*Vloeistoffilter vervangen	-	1
2400 uur	T	10	Hydraulisch-vloeistofreservoir	*Vervang de hydraulische vloeistof	HYDO	1
				*Zeef vervangen		
5000 uur	T	1	Motor, Mitsubishi	Riemen nokkenas en stabilisator vervangen	-	2

OLIE/VLOEISTOF

EO Motorolie, 5W – 30 SAE – SM of hoger.

HYDO . Hoogwaardige hydraulische vloeistof – **TennantTrue** of gelijkwaardig

WG . . . Water met permanent antivries (ethyleenglycol), –34 C

SPL . . . Speciale smeeroilie, Lubriplate EMB smeervet (Tennant artikelnummer 01433-1)

N.B.: In erg stoffige omstandigheden kan het nodig zijn om de onderhoudsprocedures vaker uit te voeren.

ONDERHOUD

GELE AANRAAKPUNTEN

Deze machine heeft gele aanraakpunten die eenvoudig te vinden zijn voor simpele serviceonderdelen. Er is geen gereedschap nodig voor deze onderhoudswerkzaamheden.

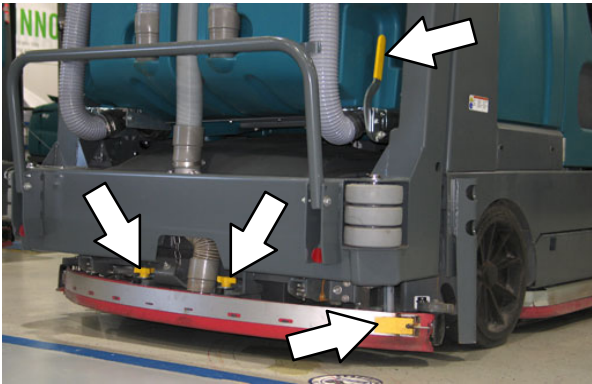

SMERING

MOTOROLIE

Controleer elke dag het motoroliepeil. Ververs de motorolie en vervang het oliefilter steeds na honderd bedrijfsuren.

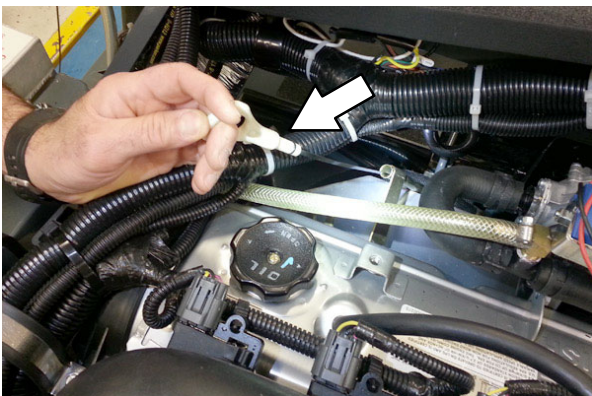

Vul motorolie bij totdat het oliepeil zich tussen de markeringen op de peilstok bevindt. Zorg ervoor dat het motoroliepeil NIET boven de bovenste markering komt.

De motorolie-inhoud voor **Mitsubishi-motoren** bedraagt 4,7 liter met oliefilter.

ZWENKWIELLAGERS WISSER

De zwenkwiellagers van de wisser moeten telkens na honderd bedrijfsuren worden gesmeerd.

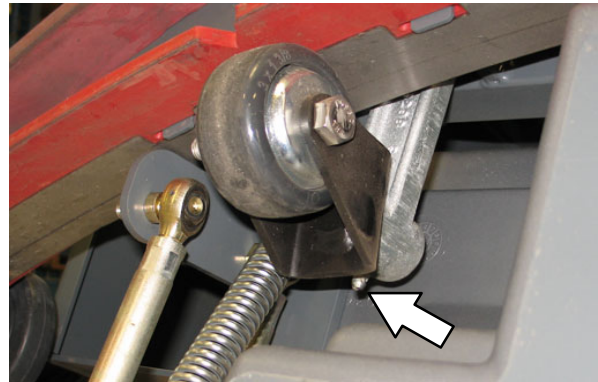

LAGERS VOORWIELOPHANGING

Smeer na elke tweehonderd bedrijfsuren de lagers van de achterwielophanging. Allebei de smeernippels van de voorwielophanging zitten onder de steunplaat van het frame.



LAGERS STUURCILINDER

Smeer de stuercilinder telkens na tweehonderd bedrijfsuren. De lagers van de stuercilinder zitten naast de voorwielophanging.



ACHTERWIELLAGERS

Controleer de afdichting van de achterwiellagers op beschadiging. Monteer de afdichting opnieuw op beschadiging. Monteer de afdichting opnieuw en stel deze af na elke 400 bedrijfsuren. Gebruik daarvoor Lubriplate EMB smeervet (Tennant artikelnummer 01433-1).

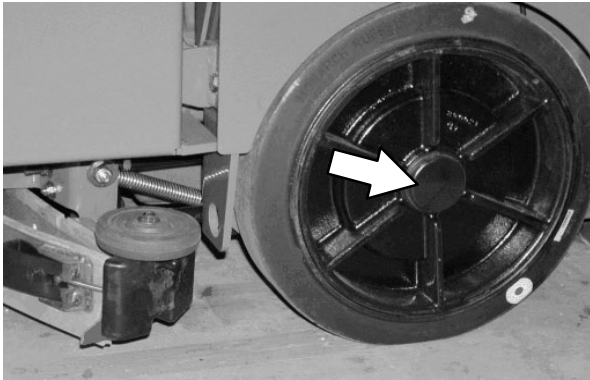

VEERSLOT HEFARMEN

Het veerslot en de stop van de hefarmen moeten telkens na tweehonderd bedrijfsuren worden schoongemaakt en gesmeerd.

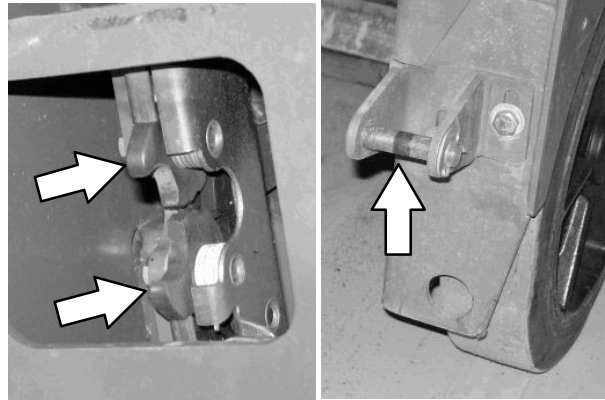

SCHARNIERPUNTEN OP HEFARMEN VAN VUILVERGAARBAK

De scharnierpunten hefarmen van de vuilvergaarbak moeten telkens na tweehonderd bedrijfsuren worden gesmeerd.



CARDANASBUIZEN

Smeer de cardanasbuizen telkens na tweehonderd bedrijfsuren. De smeernippels van de cardanasbuizen aan de bedieningskant van de machine zitten onder de brandstoftank.

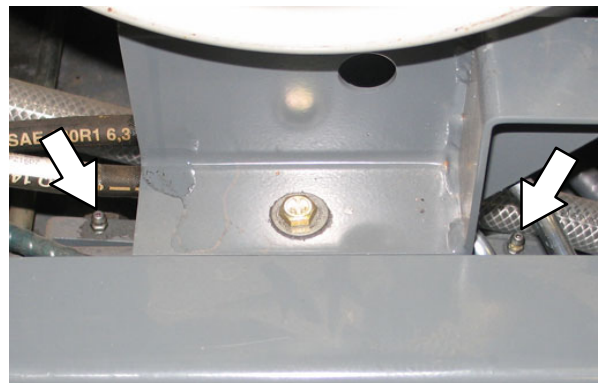

SCHARNIERPUNTEN KLEP VUILVERGAARBAK

De scharnierpunten van de klep van de vuilvergaarbak moeten telkens na tweehonderd bedrijfsuren worden gesmeerd.

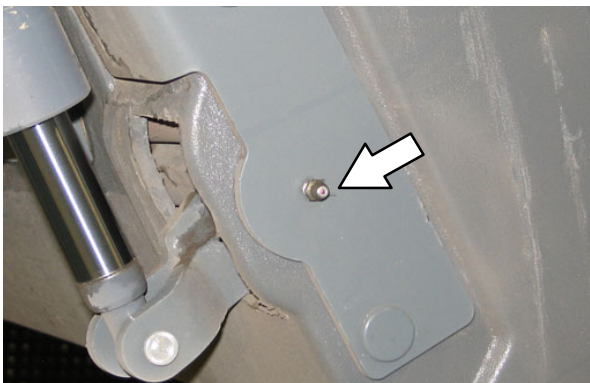

De smeernippels van de cardanasbuizen aan de andere kant van de machine zitten onder de aandrijfpomp.

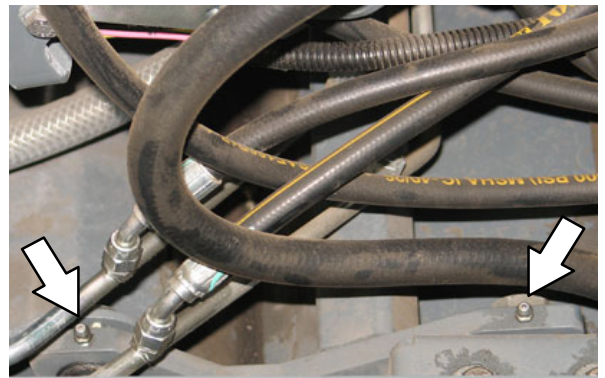

HYDRAULICA

VOOR DE VEILIGHEID: Parkeer de machine op een vlakke ondergrond, schakel de parkeerrem in, zet de machine uit en haal de sleutel uit het contact voordat u de machine achterlaat of er onderhoud aan pleegt.

Controleer elke dag het peil van de hydraulische vloeistof bij bedrijfstemperatuur. Het peil van de hydraulische vloeistof moet zich tussen de twee lijnen bevinden op de meter van de hydraulische vloeistof. De vuilvergaarbak moet omlaag staan wanneer u het peil van de hydraulische vloeistof controleert.

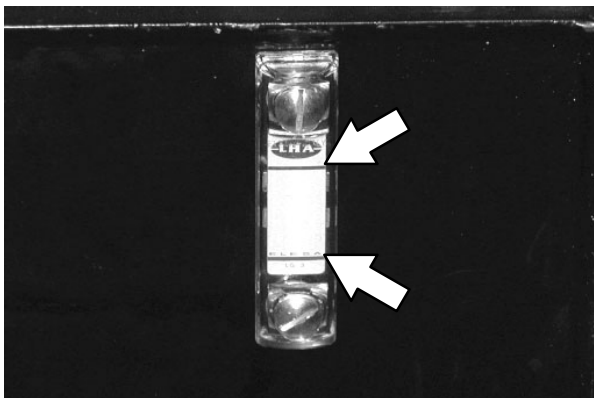

PAS OP! Doe niet teveel hydraulische vloeistof in het reservoir, maar gebruik de machine ook niet als het reservoir te weinig vloeistof bevat. Het hydraulisch systeem van de machine kan anders worden beschadigd.

Tap na elke 2400 bedrijfsuren het reservoir met hydraulische vloeistof af en vul dit vervolgens met nieuwe hoogwaardige hydraulische vloeistof **Tennant True**.

⚠ WAARSCHUWING: Gevaar van brandwonden. Heet oppervlak. NIET aanraken.

Vervang de vuldop telkens na achthonderd bedrijfsuren. Smeer de pakking van de vuldop met een laagje hydraulische vloeistof voordat u de dop op het reservoir doet.

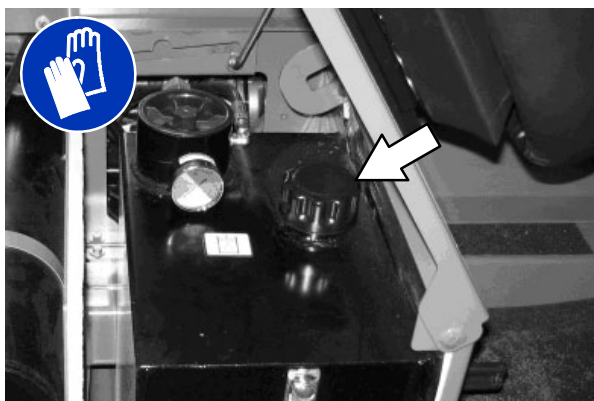

Doe na elke achthonderd bedrijfsuren nieuwe hydraulische vloeistof in het reservoir met hydraulische vloeistof of als de meter van het reservoir voor hydraulische vloeistof in de gele/rode zone staat bij een temperatuur van de hydraulische vloeistof in het reservoir van ongeveer 32° C.

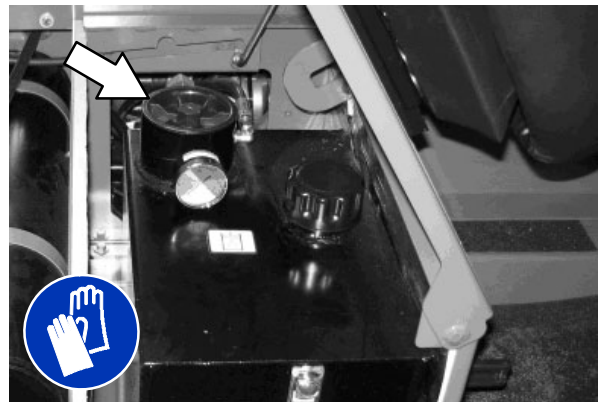

Vervang de zeef van de hydraulische vloeistof na elke achthonderd bedrijfsuren.

HYDRAULISCHE VLOEISTOF

Er zijn drie soorten vloeistof verkrijgbaar voor verschillende omgevingstemperaturen.

TennantTrue hoogwaardige hydraulische vloeistof (voor een langere levensduur)			
Onderdeelnnummer	Capaciteit	Viscositeit –index (VI) ISO-klasse	Omgevingstemperatuur
1057710	3,8 liter (1 gallon)	ISO 100 VI 126 of hoger	19 °C (65 °F) of hoger
1057711	19 liter (5 gallon)		
99321	20 liter	ISO 68 VI 155 of hoger	7 tot 43 °C (45 tot 110 °F)
1057707	3,8 liter (1 gallon)	ISO 32 VI 163 of hoger	16 °C (60 °F) of lager
1057708	19 liter		

Als u een plaatselijk beschikbare hydraulische vloeistof gebruikt, moet deze dezelfde specificaties hebben als de hydraulische vloeistof van Tennant. Als u een vervangende vloeistof gebruikt, kunnen de hydraulische onderdelen voortijdig stuk gaan.

PAS OP! De hydraulische onderdelen worden van binnen gesmeerd via de hydraulische vloeistof van het systeem. Als vuil of andere verontreinigingen het hydraulisch systeem binnendringen, werkt de machine niet meer goed, slijt veel sneller en raakt beschadigd.

HYDRAULISCHE SLANGEN

Controleer na elke achthonderd bedrijfsuren of de hydraulische slangen versleten of beschadigd zijn.

LET OP: Gebruik tijdens het onderhoud aan de machine een stuk karton om een eventuele lekkage van hydraulische vloeistof onder druk op te sporen.

Vloeistof onder grote druk die uit een heel klein gaatje ontsnapt, is vaak nagenoeg onzichtbaar maar kan tot zware verwondingen leiden.

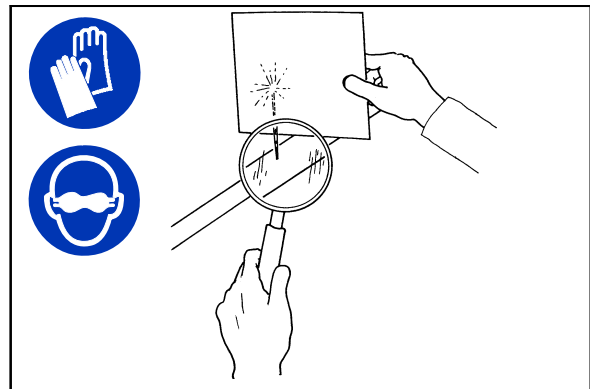

00002

Raadpleeg direct een arts als u door een straal hydraulische vloeistof gewond bent geraakt. Als u zich niet onmiddellijk medisch laat behandelen, kan dit een ernstige infectie of reactie tot gevolg hebben.

Als u een lek ontdekt, neem dan contact op met uw onderhoudsmonteur of voorman.

MOTOR

VOOR DE VEILIGHEID: Parkeer de machine op een vlakke ondergrond, schakel de parkeerrem in, zet de machine uit en haal de sleutel uit het contact voordat u de machine achterlaat of er onderhoud aan pleegt.

KOELSYSTEEM

VOOR DE VEILIGHEID: Vermijd contact met hete motorkoelvloeistof wanneer u onderhoud pleegt aan de machine. Verwijder de dop van de radiator bij het onderhoud niet als de motor heet is. Laat de motor afkoelen.

Controleer dagelijks het peil van het koelwater in het reservoir. Bij een koude motor moet het peil van het koelwater moet tussen de markeringen staan. Raadpleeg de fabrikant van het koelmiddel voor instructies over het mengsel van water en koelmiddel.

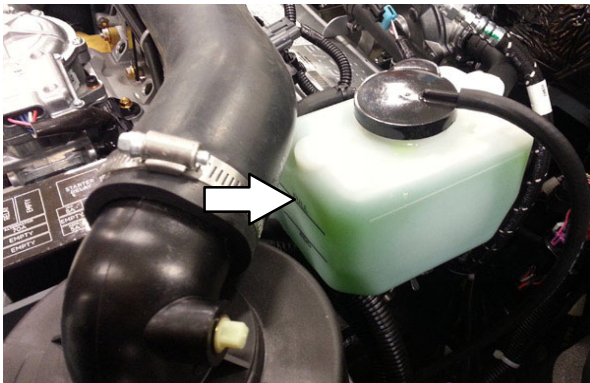

Spoel de radiator en het koelsysteem telkens na honderd bedrijfsuren.

Het koelsysteem moet geheel gevuld zijn met koelmiddel om te voorkomen dat de motor oververhit raakt.

Het koelsysteem moet geheel gevuld zijn met koelmiddel om te voorkomen dat de motor oververhit raakt. Open de aftapkranen om het systeem te ontluchten wanneer u het koelsysteem bijvult.

Kijk de radiateurslangen na op scheurtjes en slijtage telkens na 1000 bedrijfsuren.

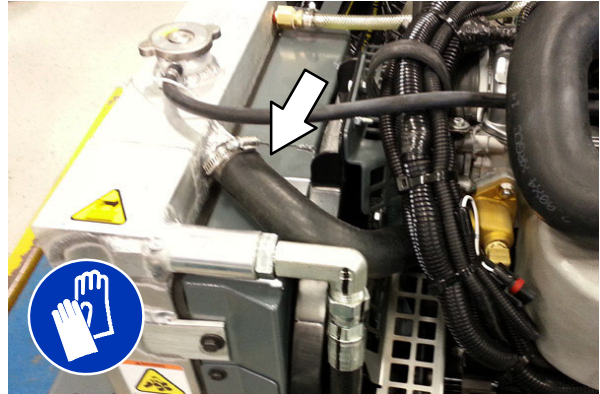

Kijk na elke honderd bedrijfsuren of de buitenkant van de radiator en de hydraulische koelribben vuil zijn. Blaas of spoel al het stof door de grille en de radiatorribben in de tegenovergestelde richting van de normale luchtstroom. Let op dat u de koelribben niet verbuigt tijdens het reinigen. Maak de radiator grondig schoon, zodat het stof niet op de koelribben vastkoekt. Laat de radiator en de koelribben afkoelen voor het schoonmaken om te voorkomen dat er scheurtjes ontstaan.

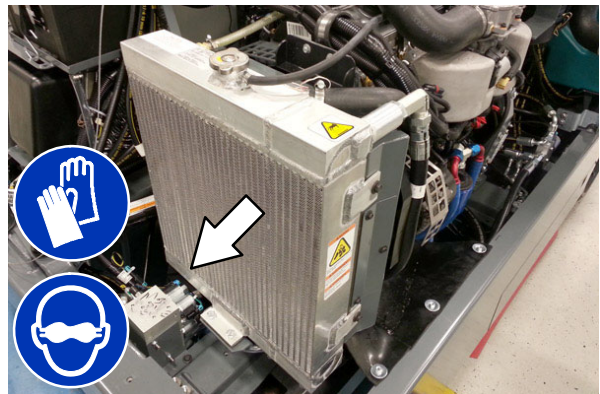

LUCHTFILTER

Vervang het luchtfilter telkens na vierhonderd bedrijfsuren.

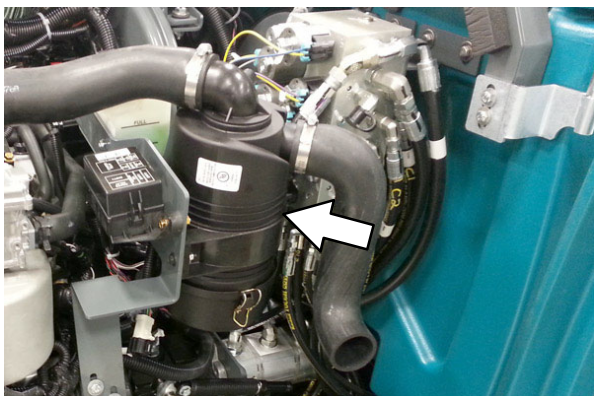
**BRANDSTOFFILTER (LPG)**

Vervang het LPG-brandstoffilter telkens na vierhonderd bedrijfsuren.

Haal de brandstofuitschakelklep uit elkaar om bij het LPG-brandstoffilter te komen.

LET OP: Als u de machine onderhoudt, dient u vonken en open vuur bij het brandstofsysteem vandaan te houden. Zorg voor een goede ventilatie.

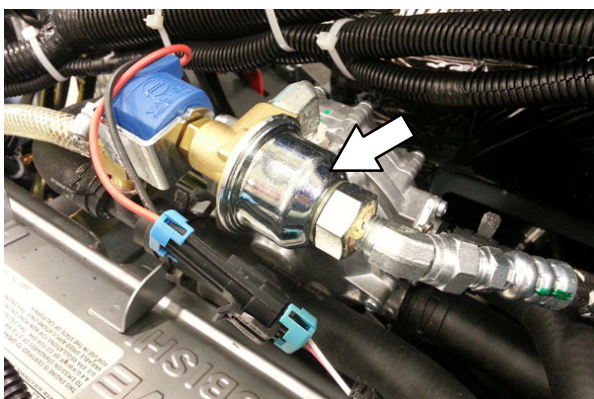
**LPG-VERDAMPER**

In de LPG-verdamper opgehoopte olie telkens na 100 bedrijfsuren aftappen.

LET OP: Als u de machine onderhoudt, dient u vonken en open vuur bij het brandstofsysteem vandaan te houden. Zorg voor een goede ventilatie.

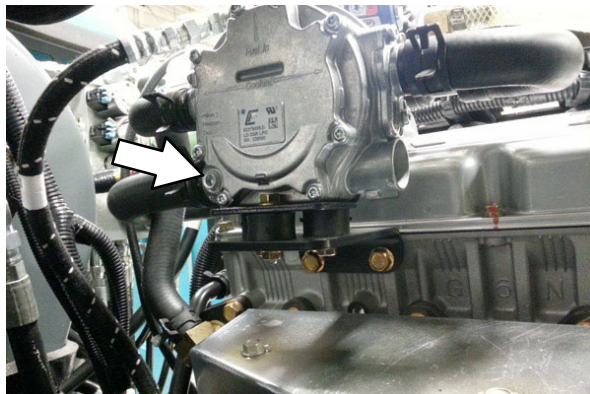
**BRANDSTOFFILTER (BENZINE)**

Vervang het brandstoffilter voor benzine telkens na achthonderd bedrijfsuren.

LET OP: Als u de machine onderhoudt, dient u vonken en open vuur bij het brandstofsysteem vandaan te houden. Zorg voor een goede ventilatie.

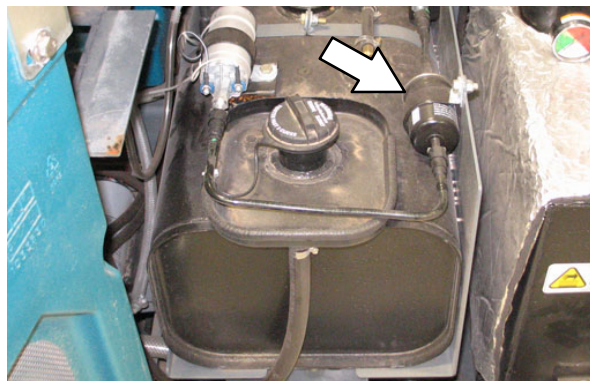

ONDERHOUD

MOTORRIEM

Controleer de riemspanning telkens na 50 bedrijfsuren. Pas de spanning zo nodig aan. De riem heeft de juiste spanning als deze 13 mm (0.50 in.) uitwijkt wanneer er een kracht van 4 tot 5 kg (8 tot 10 lb) op het middelste punt van de langste spanwijdte wordt uitgeoefend.

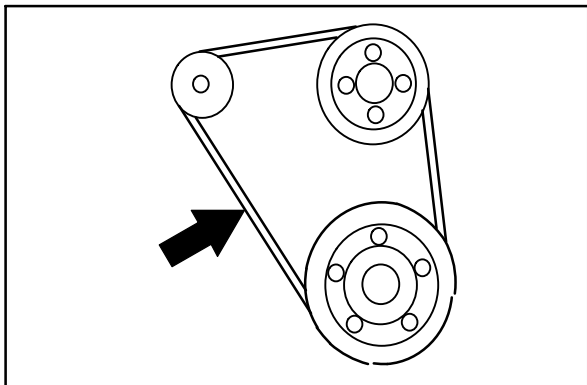

WAARSCHUWING: Bewegende riem en draaiende ventilator. Houd afstand.

PCV-SYSTEEM

Telkens na 1000 bedrijfsuren moet u het PVC-systeem controleren.

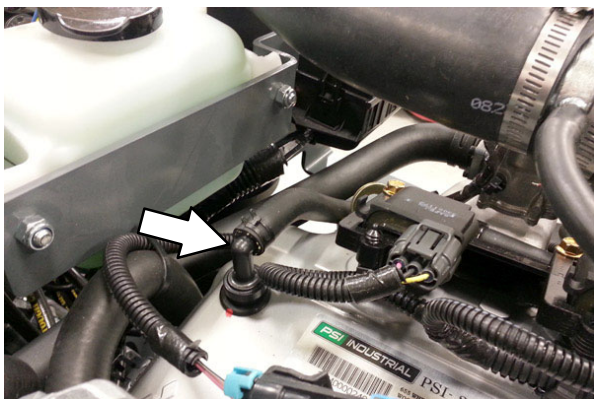

BOUGIES - MITSUBISHI-MOTOREN

Vervang de bougies telkens na 1000 bedrijfsuren.

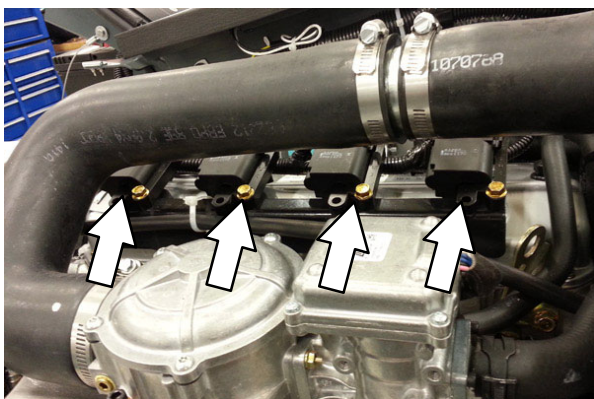

RIEMEN NOKKENAS EN STABILISATOR MITSUBISHI-MOTOREN

De riemen van de nokkenas en stabilisator telkens na 5000 bedrijfsuren vervangen.

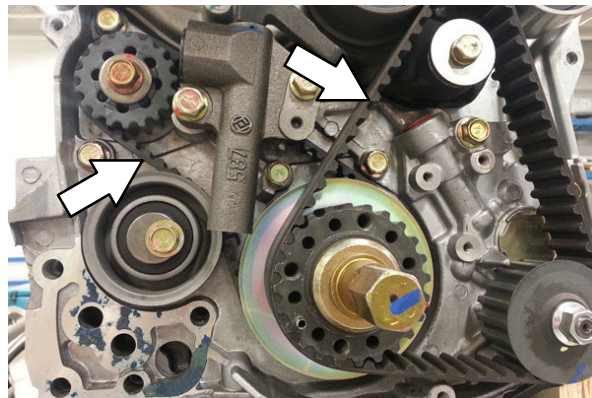

ACCU

Reinig de poolklemmen en draai deze vast na de eerste vijftig bedrijfsuren en vervolgens na elke achthonderd bedrijfsuren. U hoeft geen water toe te voegen of de ontluchtingsventielen te verwijderen.

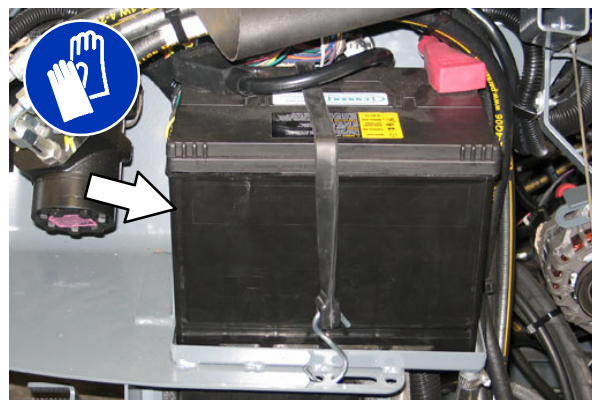

LET OP: Vermijd contact met accuzuur wanneer u onderhoud pleegt aan de machine.

ZEKERINGEN EN RELAIS

ZEKERINGEN EN RELAIS RELAIS-PANEEL

Een zekering is een eenmalige veiligheidsvoorziening om de kabelboom te beschermen door de stroomtoevoer te stoppen wanneer een van de stroomcircuits overbelast raakt. Relais schakelen de elektrische stroom aan en uit die gaat naar de elektrische systemen van de machine. Verwijder het deksel van het relaispaneel om bij de zekeringen de relais te komen.

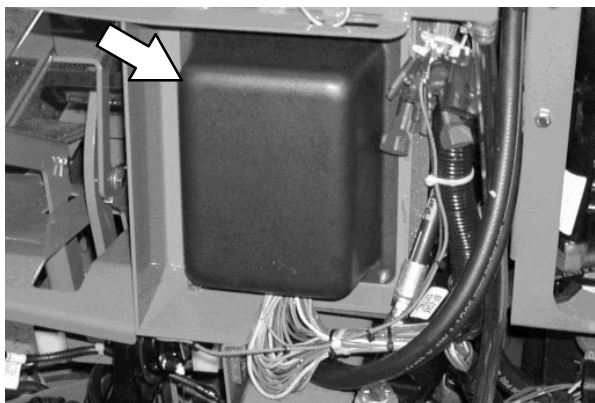

N.B.: Vervang een doorgebrande zekering altijd door een zekering met een gelijke ampèrewaarde. Er zitten extra 15 Amp-zekeringen in de lade van het relaispaneel op het relaispaneel.

Zie het onderstaande schema om te zien waar de zekeringen en de relais zitten op het relaispaneel. Het relais M10 voor het optionele sproeistuk zit achter de accu.

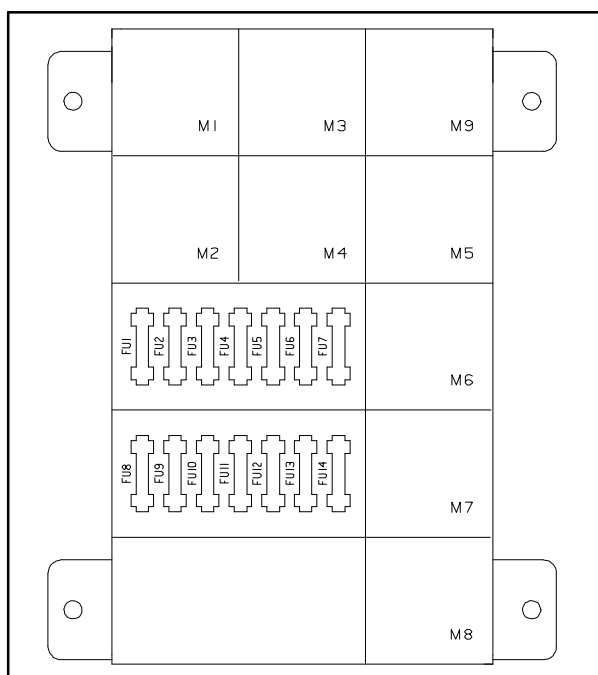

Zie de onderstaande tabel voor de beschermde zekeringen en stroomkringen.

Zekering	Toelaatbaar vermogen	Beveiligd circuit
FU1	15 A	Hulprelais/motorbedieningen
FU2	15 A	Klopper
FU3	15 A	Claxon
FU4	15 A	Cabine wisser/ontdooien (optioneel)
FU5	15 A	Schrobzuiger/ hoofdborstel/vloerwisser omlaag/ vuilvergaarbak omhoog
FU6	15 A	Inschakelen/zijborstel/veegzuiger
FU7	15 A	Oplossing/vuilvergaarbakvergrendeling en -deur/automatisch vullen/achteruit/klopper
FU8	15 A	ES/FaST/reinigingsmiddel/ vuilvergaarbak neer/handsproeier
FU9	15 A	Verlichting
FU10	15 A	Cabineventilatoren (optioneel)
FU11	15 A	Niet gebruikt: Opties
FU12	15 A	Sproeistukpomp
FU13	15 A	Niet gebruikt (S/N 008000-010000)
FU13	15 A	Vloeistofpomp (S/N 010001-)
FU14	15 A	Niet gebruikt

-	20 A	ec-H2O (near ignition switch)
---	------	-------------------------------

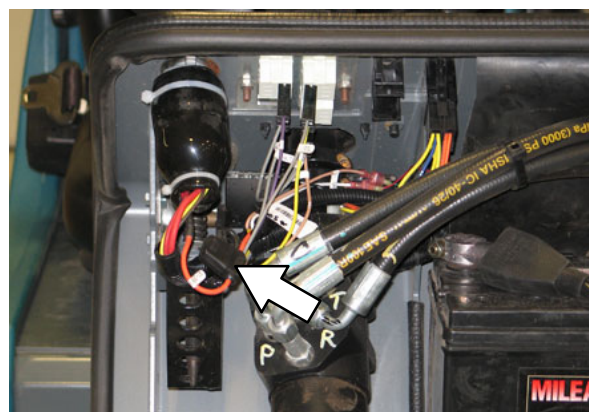

Zie de onderstaande tabel voor de geregelde relais en stroomkringen.

Relais	Toelaatbaar vermogen	Stroomkring geregeld
M1	12 VDC, 40 A	Hulp 1
M2	12 VDC, 40 A	Hulp 2
M3	12 VDC, 40 A	Klopper
M4	12 VDC, 40 A	Achteruit
M5	12 VDC, 40 A	Claxon
M6	12 VDC, 40 A	Uitschakelen
M7	12 VDC, 40 A	Startmotor
M8	12 VDC, 40 A	Reserve 3
M9	12 VDC, 40 A	Reserve

ZEKERINGEN EN RELAIS MOTORKABELBOOM

De *zekeringen* en *relais* van de motorkabelboom bevinden zich in het zekeringenkastje in het motorcompartiment. Raadpleeg de informatie op het klepje van het zekeringenkastje om de zekeringen en relais van de motorkabelboom te lokaliseren.

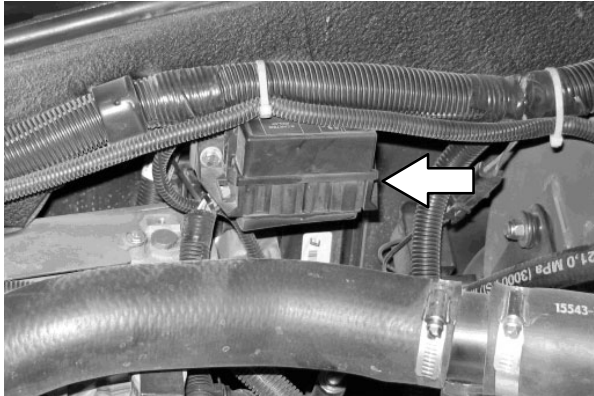

N.B.: Vervang een doorgebrande zekering altijd door een zekering met een gelijke ampèrewaarde.

OPTIONELE RELAIS

Het optionele sproeistuk of drukrelais bevindt zich achter de accu. Het optionele FaST-schrobsysteemrelais bevindt zich achter de stoel.

Relais	Toelaatbare stroomsterkte	Stroomkring geregeld
-	12 VDC. 40 A	Handsproeier
-	12 VDC. 40 A	Drukreiniger
-	12 VDC. 40 A	FaST

STROOMONDERBREKERS (ec-H2O)

De stroomonderbrekers beveiligen de stroomcircuits tegen overbelasting; ze kunnen steeds opnieuw worden ingesteld. Wanneer een circuit overbelast raakt, wordt de stroomtoevoer onderbroken. Als een stroomonderbreker iwerking is gezet, laat deze eerst afkoelen en druk vervolgens op de reset--knop om de stroomonderbreker manueel te resetten.

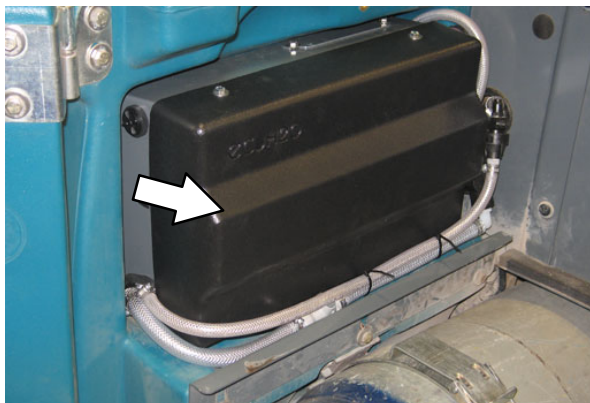

STOFFILTER VAN VUILVERGAARBAK SCHOONMAKEN

Klop het filter uit voordat u de vergaarbak leegt en aan het einde van iedere ploegendienst. Na telkens twintig bedrijfsuren moet u het filter controleren en schoonmaken. Vervang beschadigde stoffilters.

N.B.: In erg stoffige omstandigheden kan het nodig zijn om het stoffilter vaker te vervangen.

Reinig het stoffilter op een van de volgende manieren:

KLOPPEN – Druk de *knop* voor de filterklopper in.

UITKLOPPEN – Klop het filter zachtjes uit op een vlakke ondergrond. Houd daarbij de vuile kant naar beneden. **Zorg ervoor dat u de randen van het filter niet beschadigt.** Het filter sluit niet goed af in de filterhouder als de randen zijn beschadigd.

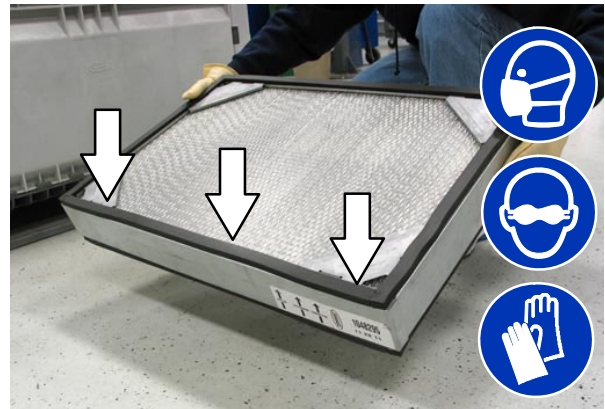

LUCHT – Bij gebruik van perslucht is degelijke oogbescherming noodzakelijk. Blaas lucht door het stoffilter in tegenovergestelde richting van de pijlen. Gebruik nooit meer dan 690 kPa aan luchtdruk en zorg ervoor dat de afstand tot het filter nooit minder dan 50 mm bedraagt. Als u deze methode gebruikt, kunt u het filter in de machine laten zitten.

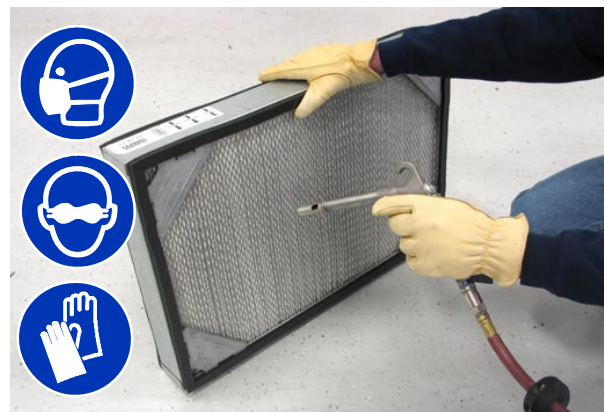

WATER – Reinig het synthetische filter onder lage druk met een tuinslang, door het stoffilter, in tegenovergestelde richting van de pijlen.



*N.B.: Hebt u water gebruikt om het stoffilter te reinigen, dan moet het filter volledig droog zijn voordat u het terugplaatst in de machine. **Plaats geen** nat stoffilter terug.*

THERMO SENTRY

De Thermo Sentry registreert de temperatuur van de lucht die uit de vuilvergaarbak omhoog trekt. Als er brand is in de vergaarbak, legt de Thermo Sentry de luchtstroom van het afzuigstelsel stil. De Thermo Sentry wordt automatisch opnieuw ingesteld als hij is afgekoeld.

HOOFDBORSTELS

VOOR DE VEILIGHEID: Parkeer de machine op een vlakke ondergrond, schakel de parkeerrem in, zet de machine uit en haal de sleutel uit het contact voordat u de machine achterlaat of er onderhoud aan pleegt.

Controleer elke dag of de hoofdborstels versleten of beschadigd zijn en niet meer goed afgesteld. Verwijder touw of draad dat om de borstels is gewikkeld.

Vervang de borstels wanneer deze niet meer effectief schoonmaken.

Verwissel om de 50 bedrijfsuren de voorste borstels met de achterste om de levensduur van de borstels te verlengen en voor het beste schrobresultaat.

N.B.: Zorg dat u de schrobborstels allebei tegelijkertijd vervangt. Anders maakt een schrobborstel misschien beter schoon dan de ander.

HOOFDBORSTELS VERVANGEN OF OMDRAAIEN

U kunt bij de voorste borstel aan de linkerkant van de machine en bij de achterste borstel aan de rechterkant van de machine.

1. Zet de schrobkop omhoog.
2. Open de buitenste toegangsdeuren tot de borstels.



ONDERHOUD

3. Open de binnenste toegangsdeuren tot de borstels.



4. Verwijder de tussenplaten van de borstels.

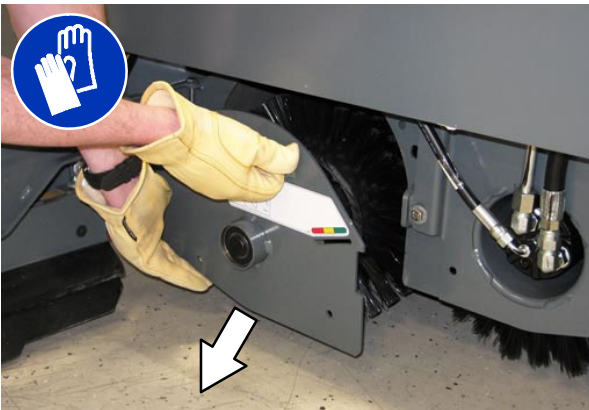

5. Trek de borstels onder de schrobkop vandaan.



6. Monteer de nieuwe of verwisselde borstels door deze aan het eind naar beneden te duwen terwijl u ze op de aandrijfmotornaven schuift.



7. Verwisselt u gebruikte borstels, verwissel dan alleen van voren naar achteren. Niet gewoon verwisselen.

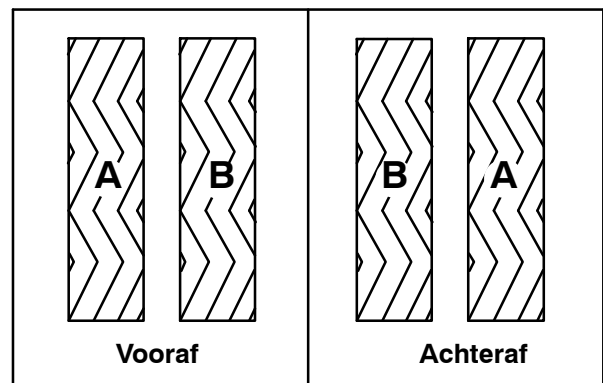

8. Zet de tussenplaten van de borstels terug.
9. Sluit de binnenste en de buitenste toegangsdeuren tot de borstels.
10. Controleer het borstelpatroon en stel dit zo nodig bij nadat u de borstels hebt verwisseld. Zie **CONTROLLEREN EN AFSTELLEN VAN HET BORSTELPATROON**.

HET PATROON VAN DE HOOFDBORSTEL CONTROLEREN

1. Strooi wat talkpoeder of een ander poeder dat niet gemakkelijk wordt weggeblazen op een gladde, vlakke vloer.

N.B.: wanneer u geen talkpoeder of een vergelijkbaar poeder hebt, kunt u de borstel gedurende twee minuten laten draaien. Er blijft dan een boenspoor op de vloer achter.

2. Zet de schrobkop omhoog en plaats vervolgens de borstels boven het poeder.
3. Schakel de parkeerrem in.
4. Druk op de knop **1-STEP**-schrobfunctie om de schrobknop te laten zakken. Stel de borsteldruk in op de laagste stand en laat de borstels voor 15 tot 20 seconden werken. Houd de schrobkop op een plaats in het poeder.
5. Zet de schrobkop omhoog, zet de machine van de parkeerrem en rijd de machine weg van het poeder.

VOOR DE VEILIGHEID: Parkeer de machine op een vlakke ondergrond, schakel de parkeerrem in, zet de machine uit en haal de sleutel uit het contact voordat u de machine achterlaat of er onderhoud aan pleegt.

6. Bekijk de vorm van de borstelpatronen. Is de breedte van het patroon overal over de lengte van het borstelpatroon hetzelfde is voor beide borstels, dan hoeft u niets af te stellen.

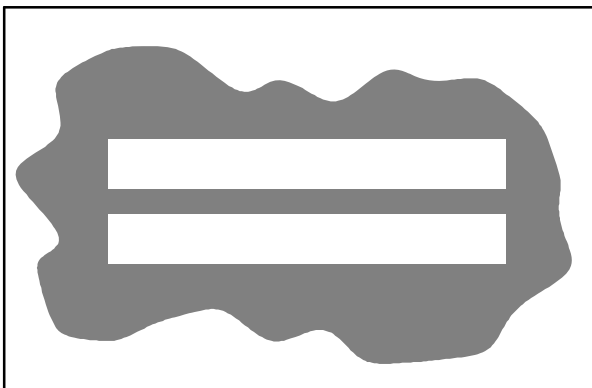

10355

7. Lopen de borstelpatronen taps toe zie dan het deel **AFSTELLEN VAN HET TAPS TOELOPEN VAN DE HOOFDBORSTEL** in deze handleiding.

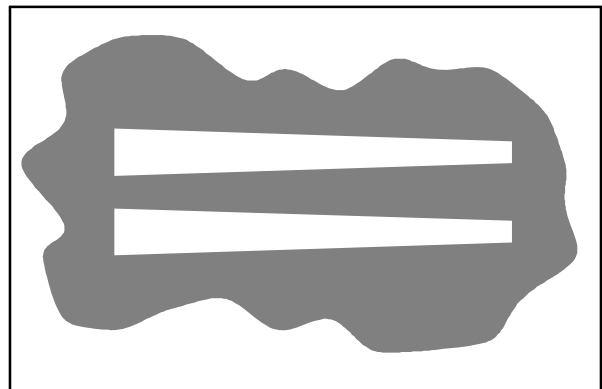

10652

8. Het patroon moet 50 tot 75 mm breed zijn terwijl de borstels omlaag staan. en beide patronen moeten even breed zijn. Zijn de borstels niet even breed, zie dan het deel **AFSTELLEN VAN DE BREEDTE VAN DE HOOFDBORSTEL** in deze handleiding.

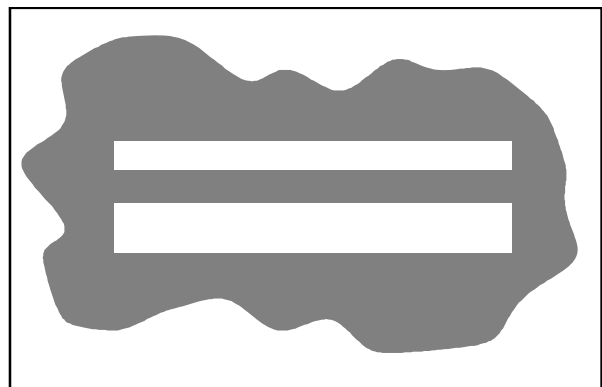

10653

TAPS TOELOPEN VAN DE HOOFDBORSTEL AFSTELLEN

1. Maak de vier bevestigingsbouten los op de behuizing van de borstelaandrijving.

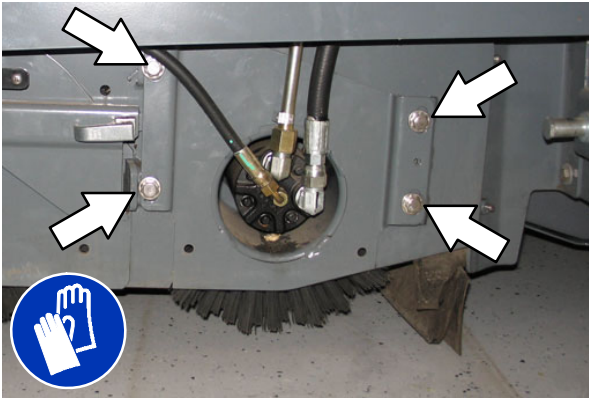

2. Beweeg de behuizing van de borstelaandrijving omhoog om het patroon aan die kant van de schrobkop te versmallen of naar beneden om het patroon aan die kant van de schrobkop te verbreden.
3. Draai de bevestigingsschroeven vast.
4. Controleer het patroon opnieuw. Stel indien nodig af.

AFSTELLEN VAN DE BREEDTE VAN DE HOOFDBORSTEL

1. Stel de lengte van de parallelarmen af aan beide kanten van het schrobkop. Maak de parallelarmen langer om het patroon van de achterborstel te verbreden. Maak de parallelarmen korter om het patroon van de voorborstel te verbreden. Draai bij het afstellen de moer op iedere parallelarm een gelijk aantal keren.

N.B.: Twee volledige slagen van de afstelbout van de parallelarmen veranderen het borstelpatroon ongeveer 25 mm.

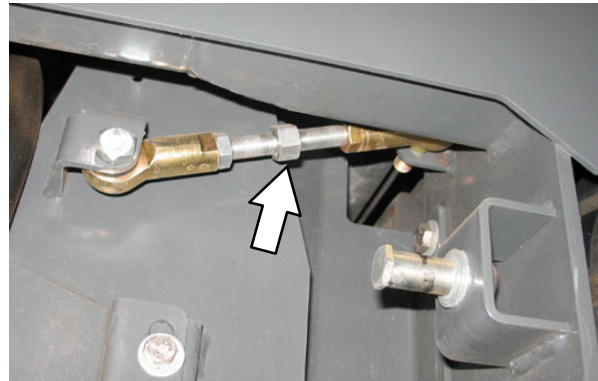

2. Controleer het patroon opnieuw. Stel indien nodig af.

ZIJBORSTEL (OPTIONEEL)

VOOR DE VEILIGHEID: Parkeer de machine op een vlakke ondergrond, schakel de parkeerrem in, zet de machine uit en haal de sleutel uit het contact voordat u de machine achterlaat of er onderhoud aan pleegt.

Controleer dagelijks of de zijborstel niet beschadigd of versleten is. Als zich draad of touw om de zijborstel of de aandrijfas van de zijborstel heeft gewikkeld, moet u dit direct verwijderen.

ZIJBORSTEL VERVANGEN

Vervang de pads wanneer deze niet meer effectief schoonmaken. Vervang de borstels wanneer deze niet meer effectief schoonmaken of wanneer de borstelharen tot aan de gele lijn afgesleten zijn.

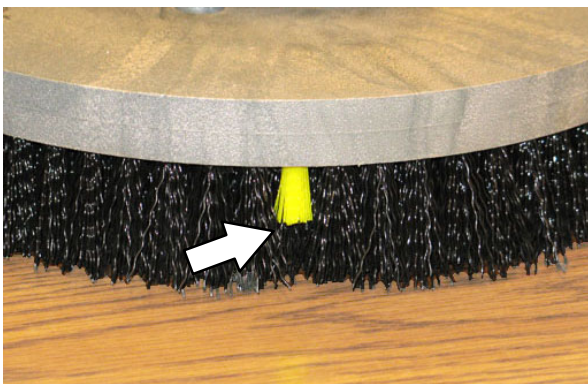

1. Zet de zijborstel zo nodig omhoog.
2. Draai de borstel tot dat u de veerhendels kunt zien door het toegangsgat in de zijborsteleenheid.
3. Druk de veerhendels in en laat de zijborstel op de grond vallen.

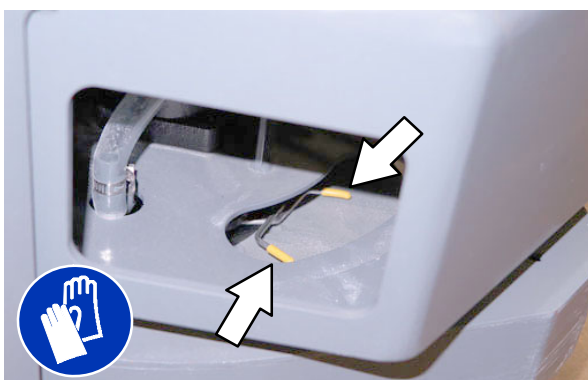

4. Verwijder de zijborstel van onder zijborsteleenheid.

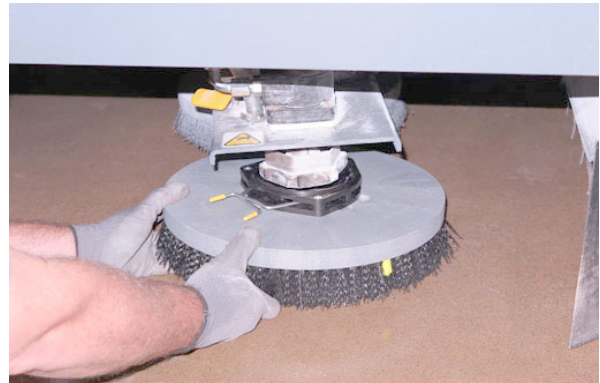

5. Plaats de borstelveer open op de nieuwe borstel, om installatie gemakkelijker te maken.

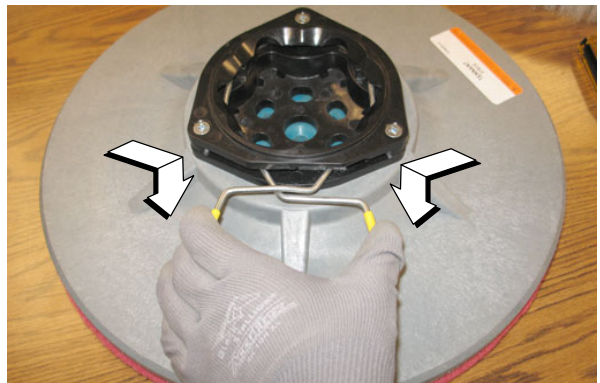

6. Doe de nieuwe zijborstel onder de zijborsteleenheid en til de zijborstel op tegen de aandrijfas van de zijborstel totdat de borstel vergrendelt op de aandrijfas.

FaST-SYSTEEM

FaST-PAK VERVANGEN

VOOR DE VEILIGHEID: Parkeer de machine op een vlakke ondergrond, schakel de parkeerrem in, zet de machine uit en haal de sleutel uit het contact voordat u de machine achterlaat of er onderhoud aan pleegt.

1. Toegangszijdeur openen.
2. Schuif de stoel helemaal naar voren.
3. Druk op de knop van de aansluiting van de FaST-toevoerslang, en trek vervolgens het FaST-PAK uit het compartiment en gooi dit pak weg.

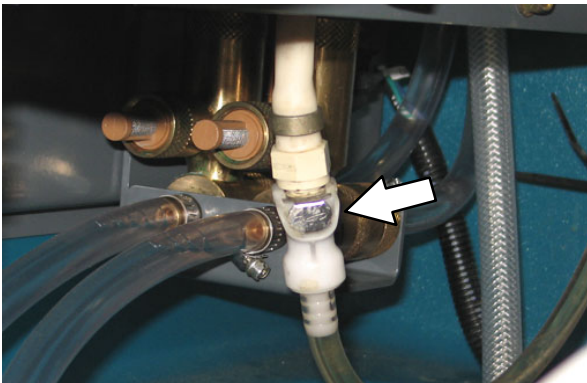

4. Verwijder de geperforeerde randen van het FaST-PAK. Laat de zak in het pak zitten. Trek de slangaansluiting aan de onderzijde van de zak naar buiten en verwijder de dop van de aansluiting.

N.B.: Het FaST-PAK vloerreinigingsconcentraat is speciaal ontwikkeld voor gebruik met het FaST-systeem voor het schrobben van vloeren. Gebruik NOOIT een vervangmiddel. Andere reinigingsmiddelen zouden het FaST-systeem kunnen beschadigen.

5. Schuif het FaST-PAK in de FaST-PAK beugel.
6. Maak de FaST-toevoerslang vast aan de FaST-PAK slangaansluiting.
7. Schrob een paar minuten met het FaST-systeem om het reinigingsmiddel maximaal te laten schuimen.

**AANSLUITING VAN DE
FaST-TOEVOERSLANG SCHOONMAKEN**

Laat de aansluiting in warm water weken als u vastgekoekte resten reinigingsmiddel ziet. Als er geen FaST-PAK is geïnstalleerd, moet u de toevoerslang aan de opslagstop koppelen. Zo voorkomt u dat de slang verstopt raakt.

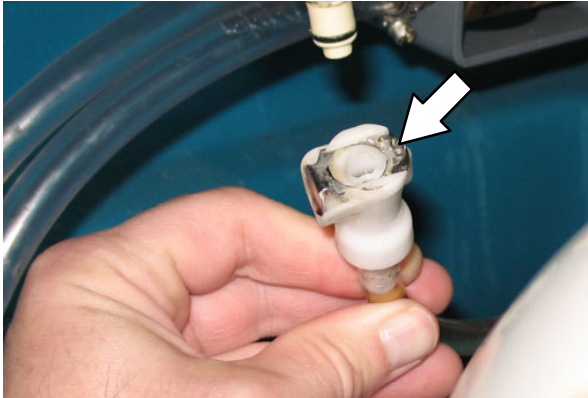

**FILTERROOSTER VAN HET FaST-SYSTEEM
SCHOONMAKEN**

Het filterrooster van het FaST-systeem filtert het water dat vanuit de schoonwatertank in het FaST-systeem vloeit.

Demonteer de houder van het filterrooster steeds na 50 bedrijfsuur en maak het filterrooster schoon. Leeg de schoonwatertank voordat u het filter verwijdert.

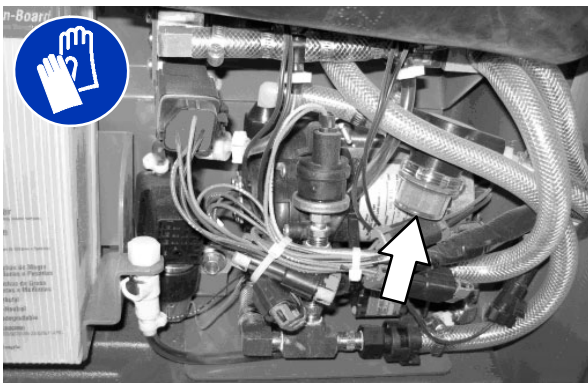

FILTERS FaST-SYSTEEM VERVANGEN

Vervang de filters van het FaST-systeem telkens na 1000 bedrijfsuren. Leeg de schoonwatertank voordat u de filters vervangt.

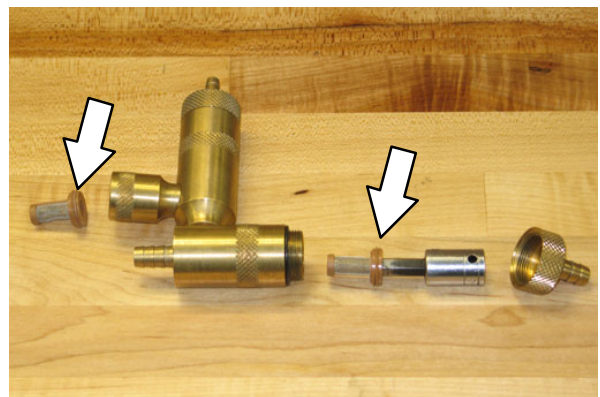
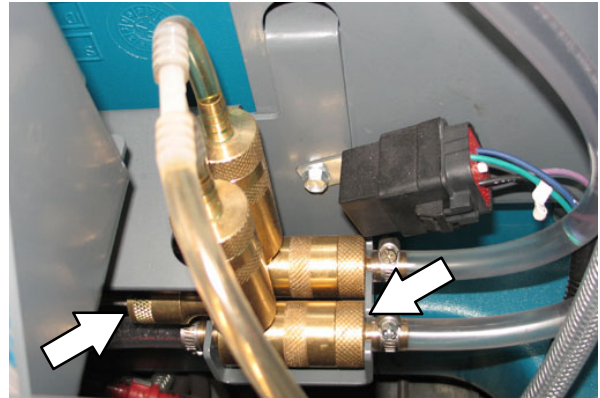

SPOELPROCEDURE VOOR DE *ec-H2O*-MODULE

Deze procedure hoeft alleen te worden uitgevoerd als het alarm afgaat en het indicatielampje van het *ec-H2O*-systeem rood begint te knipperen.

SPOELPROCEDURES voor de *ec-H2O*-module (S/N 008000-010000)

VOOR DE VEILIGHEID: Parkeer de machine op een vlakke ondergrond, schakel de parkeerrem in en zet de machine uit voordat u de machine achterlaat of er onderhoud aan pleegt.

1. Haal beide spoelslangen uit de opbergzak achter de bestuurdersstoel.
2. Open de afdekking van de bestuurdersstoel.
3. Koppel de inlaatslang van het *ec-H2O*-systeem los van de vloeistoftoevoerslang en koppel de inlaatspoelslang (grijze koppeling) aan de inlaatslang van het *ec-H2O*-systeem.



4. Koppel de uitlaatslang van het *ec-H2O*-systeem los van de slang naar de schrobkop en koppel de uitlaatspoelslang (zwarte koppeling) aan de uitlaatslang van het *ec-H2O*-systeem.



5. Hang het uiteinde van de inlaatslang van het *ec-H2O*-systeem in een bak met 19 liter witte azijn of rijstazijn. Hang het uiteinde van de uitlaatslang in een lege emmer.



6. Draai de contactsleutel in de Aan-stand zonder de machine te starten.
7. Druk **de spoelschakelaar van de *ec-H2O*-module** kort in om de spoelcyclus te starten.

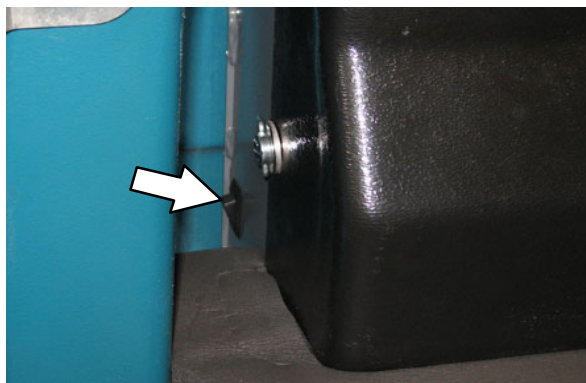

OPMERKING: De module schakelt vanzelf uit als de spoelcyclus is voltooid (ongeveer zeven minuten). Om het indicatielampje en het alarm te resetten, moet de module de volledige cyclus van zeven minuten voltooien.

8. Na afloop van de spoelcyclus van zeven minuten neemt u de hevelslang uit de bak met azijn en hangt u deze in een bak met schoon, koud water. Druk vervolgens nogmaals op de spoelschakelaar om eventuele resterende azijn uit de module te verwijderen. Na één tot twee minuten drukt u de spoelschakelaar in om de module uit te schakelen.
9. Koppel de spoelslangen los van de in- en uitlaatslang van het *ec-H₂O*-systeem en berg de spoelslangen weer op in de opbergzak.
10. Koppel de inlaat- en uitlaatslang van het *ec-H₂O*-systeem weer vast. Als het indicatielampje van het *ec-H₂O*-systeem nog steeds knippert, herhaalt u de spoelprocedure. Als het probleem zich blijft voordoen, moet u contact opnemen met een erkend Servicecenter.
11. Sluit de afdekking van de bestuurdersstoel.

SPOELPROCEDURES voor de ec-H2O-module (S/N U01500-)

VOOR DE VEILIGHEID: Voordat u de machine verlaat of er onderhoud aan pleegt, parkeert u de machine op een vlakke ondergrond, trekt u de handrem aan en schakelt u de machine uit.

1. Leeg de schoonwatertank.
2. Haal de uitlaatspoelslang (zwarte koppeling) uit de opbergzak die zich achter de bestuurdersstoel bevindt.
3. Open de afdekking van de bestuurdersstoel.
4. Koppel de uitlaatslang van het ec-H2O-systeem los van de slang naar de schrobkop en koppel de uitlaatspoelslang (zwarte koppeling) aan de uitlaatslang van het ec-H2O-systeem.



5. Hang de uitlaatslang in een lege emmer.



6. Giet 5 gallon (19 liter) witte azijn of rijstazijn in de lege schoonwatertank.
7. Draai de contactsleutel naar de Aan-stand zonder de machine te starten.

8. Druk de spoelschakelaar van de ec-H2O-module kort in om de spoelcyclus te starten.

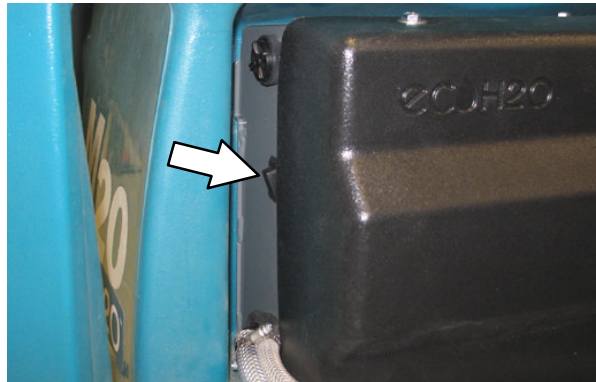

NB: De module schakelt vanzelf uit als de spoelcyclus is voltooid (ongeveer zeven minuten). Om het indicatielampje en het alarm te resetten, moet de module de volledige cyclus van 7 minuten voltooien.

9. Na de spoelcyclus van 7 minuten moet u alle azijn uit de schoonwatertank laten lopen en afspoelen. Giet 3 gallon (11 liter) koud, schoon water in de schoonwatertank. Druk vervolgens nogmaals op de spoelschakelaar om eventuele azijnresten uit de module te verwijderen. Na 1-2 minuten drukt u de spoelschakelaar in om de module uit te schakelen.
10. Koppel de spoelslang los van de uitlaatslang van het ec-H2O-systeem en berg de spoelslang weer op in de opbergzak.
11. Sluit de ec-H2O-uitlaatslang weer aan. Als het indicatielampje van het ec-H2O-systeem nog steeds knippert, moet u de spoelprocedure herhalen. Als het probleem zich blijft voordoen, moet u contact opnemen met een erkend Servicecenter.

12. Duw de in- en uitlaatslang tussen de ec-H₂O-module en de beugel.

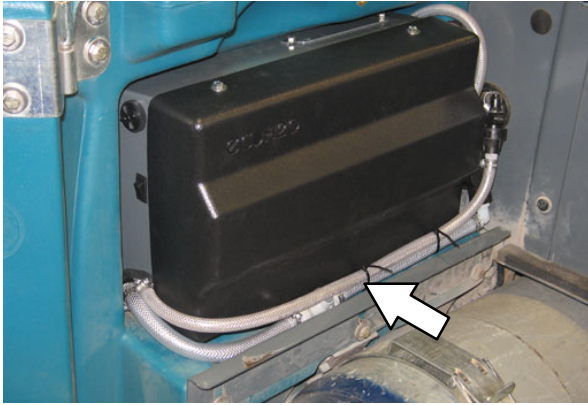

OPMERKING: De uitlaatslang en de inlaatslang moeten zich tussen de ec-H₂O-module en de beugel bevinden om te voorkomen dat ze ingedrukt of beschadigd raken wanneer de afdekking van de bestuurdersstoel wordt gesloten.

13. Sluit de afdekking van de bestuurdersstoel.

HET ec-H₂O-FILTERROOSTER REINIGEN
(S/N 008000-010000)

Verwijder en reinig het ec-H₂O-filterrooster na elke 50 bedrijfsuren.

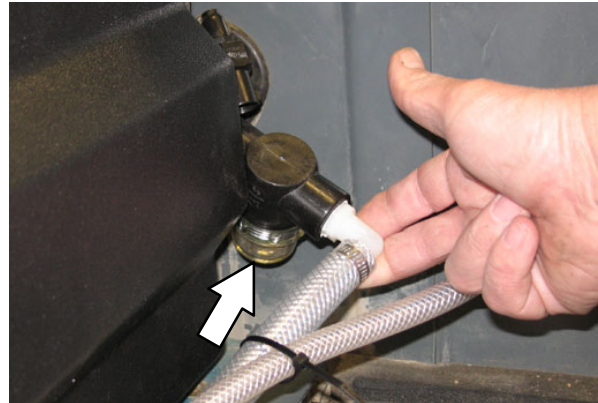

WISSERBLADEN

VOOR DE VEILIGHEID: Parkeer de machine op een vlakke ondergrond, schakel de parkeerrem in, zet de machine uit en haal de sleutel uit het contact voordat u de machine achterlaat of er onderhoud aan pleegt.

Controleer dagelijks of de wisserbladen niet beschadigd of versleten zijn. Wanneer de bladen verslijten, draait u de bladen achterstevoren of ondersteboven zodat er een nieuwe wisrand komt. Vervang de bladen als alle randen zijn versleten.

Controleer dagelijks de buigingsgraad van de wisserbladen. Controleer de bladen ook voordat u een ander type oppervlak gaat schrobben. Controleer de afstelling van het achterste wisserblad telkens na honderd bedrijfsuren.

ACHTERWISSERBLADEN VERVANGEN (OF OMDRAAIEN)

1. Laat de schrobkop zakken.
2. Maak de zuigslang los van de achtervloerwissereenheid.

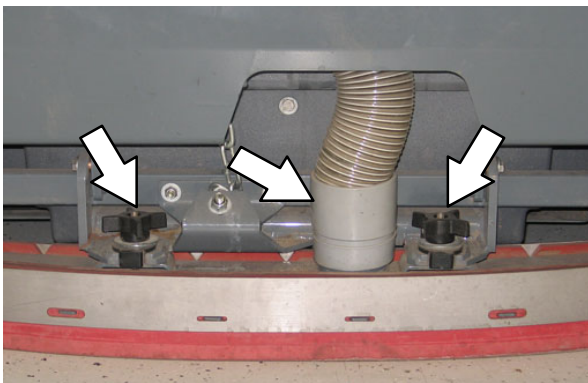

3. Maak beide montageknoppen los van de achterwissereenheid.
4. Zet de machine aan, breng de schrobkop omhoog en zet de machine uit.
5. Verwijder de achtervloerwissereenheid van de machine.

6. Maak de springveer los van de band die de achtervloerwisser vasthoudt, en open de band.

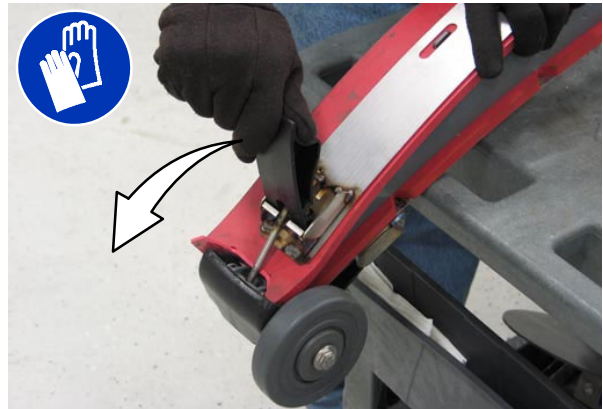

7. Verwijder de achtervloerwisser.



8. Installeer het nieuwe achterwischerblad of draai het huidige blad om. Controleer of de nokken van de wissereenheid goed in de gaten van het wisserblad zitten.



9. Installeer opnieuw de band die de achternvloerwischer vasthoudt waarbij u de nokken op een lijn brengt met de gaten.



10. Draai de springveer vast van de band die de achterwischer vasthoudt.

11. Maak de springveer los van de band die de voorvloerwischer vasthoudt, en open de band.



12. Verwijder de voorvloerwischer.



13. Installeer het nieuwe voorste wisserblad of draai het huidige blad om. Controleer of de nokken van de wissereenheid goed in de gaten van het wisserblad zitten.



14. Installeer opnieuw de band die de voorvloerwisser vasthoudt waarbij u de nokken op een lijn brengt met de gaten.



15. Draai de springveer vast van de band die de voorwisser vasthoudt.
16. Monteer de achtervloerwissereenheid weer op de machine.
17. Controleer de achtervloerwisser en stel dit zo nodig bij. Zie de delen van deze handleiding *BUIGINGSGRAAD VAN DE VLOERWISSER AFSTELLEN* en *BODEMCONTACT VAN DE ACHTERWISSER AFSTELLEN*.

ZIJWISSERBLADEN VERVANGEN OF OMDRAAIEN

1. Zet de schrobkop zo nodig omhoog.

LET OP: Voordat u de machine verlaat of er onderhoud aan pleegt: parkeer de machine op een vlakke ondergrond, schakel de parkeerrem in, zet de motor uit en neem het sleuteltje uit het contact.

2. Open de buitenste toegangsdeuren tot de borstels.
3. Maak de grendel op de sluitband van de zijwisser los van de zijwissereenheid.

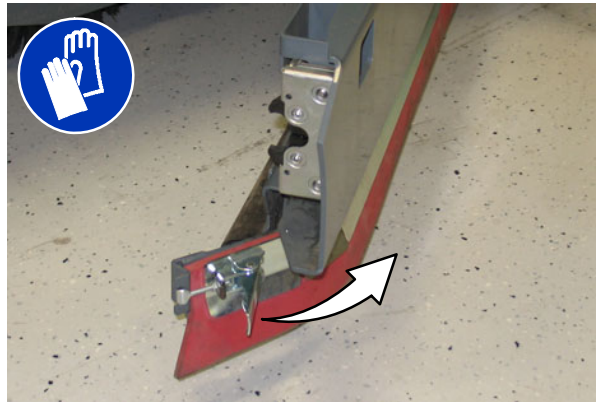

4. Verwijder de sluitband van de zijwissereenheid.

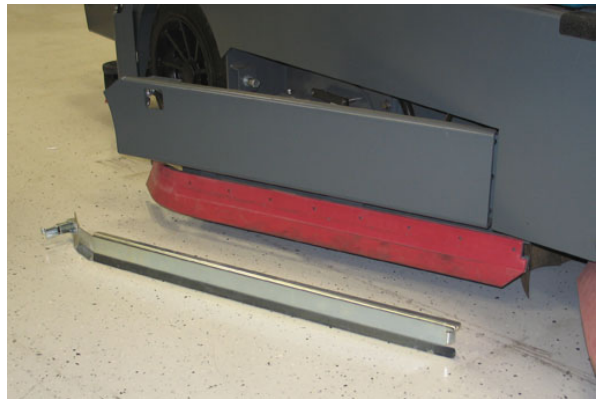

5. Verwijder het zijwisperblad. Als de buitenrand van het wisserblad niet is versleten, verwissel het wisserblad dan met het blad van de andere kant van de machine. Gooi het wisserblad weg als beide kanten zijn versleten.

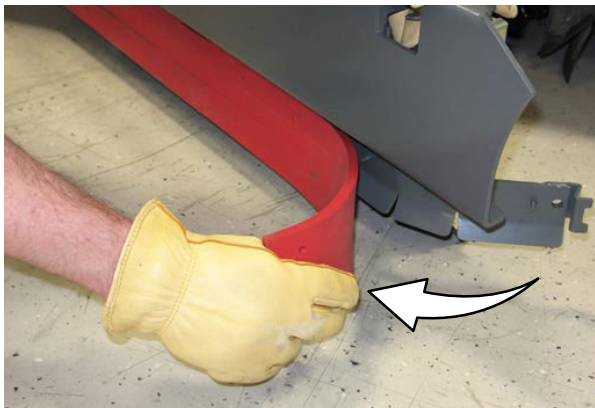

6. Monteer de nieuwe of verwisselde wisserbladen.



7. Maak de sluitband van de zijwisper weer vast aan de zijwissereenheid.

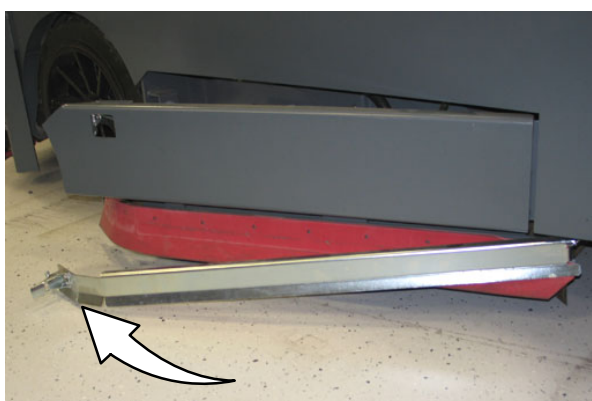

8. Maak de vergrendeling vast aan de sluitband van de zijwissereenheid.

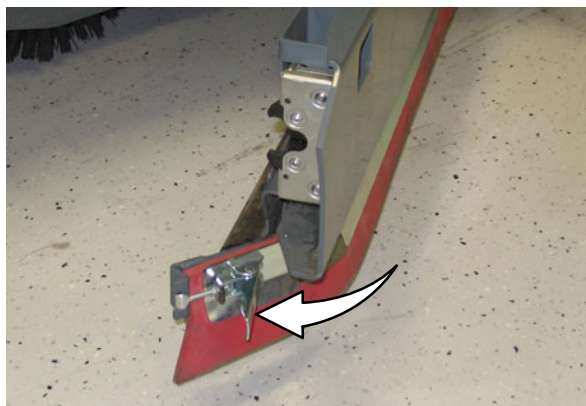

9. Sluit de buitenste toegangsdeuren tot de borstels.

WISSER ZIJBORSTEL VERVANGEN OF BIJSTELLEN (OPTIE)

VOOR DE VEILIGHEID: Parkeer de machine op een vlakke ondergrond, schakel de parkeerrem in, zet de machine uit en haal de sleutel uit het contact voordat u de machine achterlaat of er onderhoud aan pleegt.

Controleer dagelijks of het wisserblad van de zijborstel niet is beschadigd of versleten. Als de voorzijde van het blad is gescheurd of tot de helft van de normale dikte is afgesleten, moet u het blad vervangen.

1. Laat de schrobkop zakken.
2. Trek de pennen eruit en verwijder de wisserbumper.

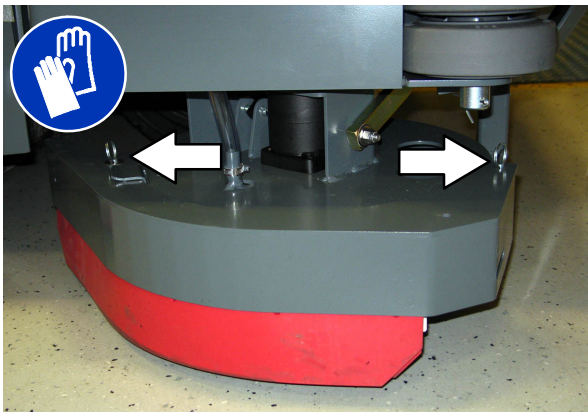

3. Open de springveer van de bevestigingsband.

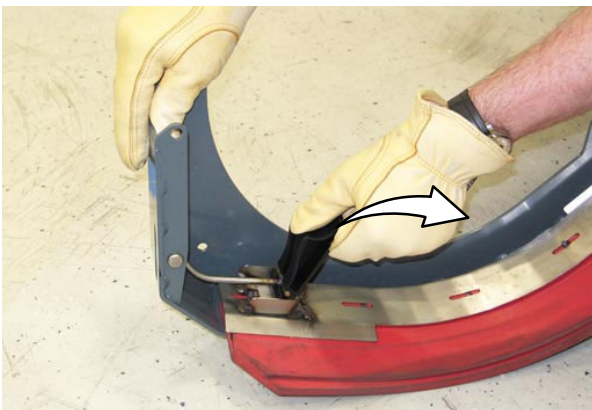

4. Neem de wissers, de afstandhouder en de houder van de wisserbumper af.

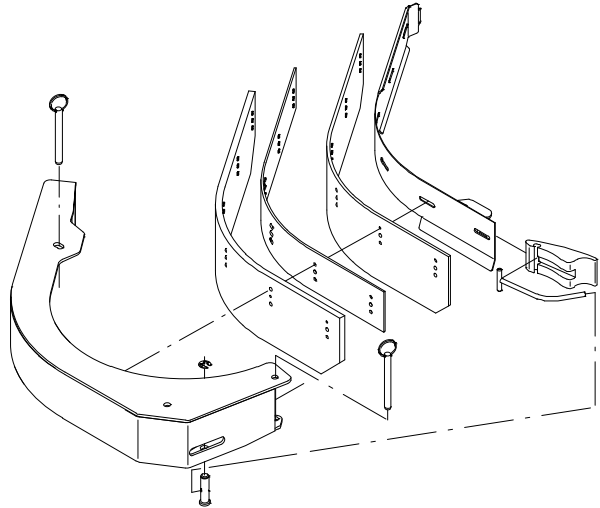

OPMERKING: De wisserbladen van de zijborstel zijn voorzien van verschillende gaten voor het verstellen van de hoogte.

5. Plaats de wissers, de afstandhouder en de houder terug op de wisserbumper. Dit doet u door de hiervoor bestemde gaten in lijn te brengen met de pennen op de bumper.

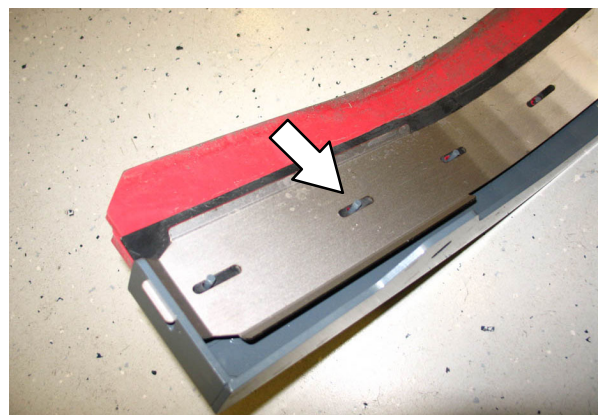

6. Sluit de springveer van de bevestigingsband.
7. Plaats de wisserbumper terug en breng de pennen aan.

BODEMCONTACT VAN DE ACHTERWISSER AFSTELLEN

Door het bodemcontact van de vloerwisser af te stellen zorgt u ervoor dat het wisserblad over de hele lengte evenveel contact maakt met de ondergrond die wordt geschrobd. Stel dit af op een vlakke ondergrond.

1. Laat de vloerwisser zakken en rijd de machine een paar meter naar voren.

VOOR DE VEILIGHEID: Parkeer de machine op een vlakke ondergrond, schakel de parkeerrem in, zet de machine uit en haal de sleutel uit het contact voordat u de machine achterlaat of er onderhoud aan pleegt.

2. Bekijk de buigingsgraad van de wisser over de volle lengte van het wisserblad.
3. Als de buigingsgraad niet over de volle lengte van het blad gelijk is, stelt u deze bij door aan de stelknop voor de vloerwisser te draaien.

Maak de zuigslang **NIET LOS** van het wisserframe wanneer u het bodemcontact bijstelt.

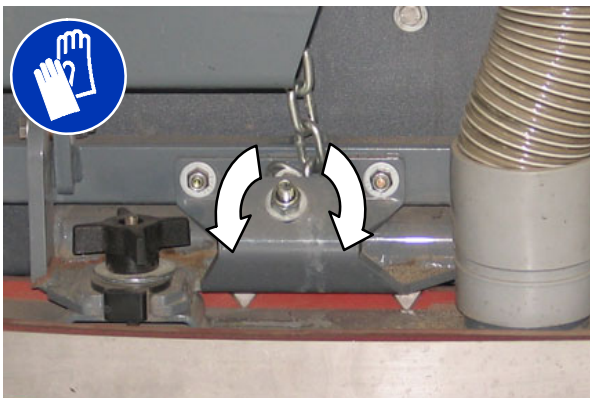

4. Draai de stelknop van de vloerwisser tegen de klok in om de buigingsgraad aan de uiteinden van het wisserblad te verkleinen.

Draai de afstelknop van de vloerwisser met de klok mee om de afbuiging aan de uiteinden van de vloerwisser te vergroten.

5. Rijd de machine naar voren met de vloerwisser omlaag zodat u de buigingsgraad van het wisserblad opnieuw kunt controleren na het bijstellen.
6. Stel zo nodig de buigingsgraad van de vloerwisser nog een keer bij.

BUIGINGSGRAAD VAN HET ACHTERWISSERBLAD AFSTELLEN

De buigingsgraad geeft aan in hoeverre het wisserblad moet buigen als de machine naar voren rijdt. De buigingsgraad is optimaal wanneer de vloerwisser de vloer droog wist met de kleinst mogelijke buigingsgraad.

N.B.: Controleer of het bodemcontact van de vloerwisser is afgesteld voordat u de buigingsgraad aanpast. Zie BODEMCONTACT VAN DE ACHTERWISSER AFSTELLEN.

1. Laat de vloerwisser zakken en rijd de machine een paar meter naar voren.

VOOR DE VEILIGHEID: Parkeer de machine op een vlakke ondergrond, schakel de parkeerrem in, zet de machine uit en haal de sleutel uit het contact voordat u de machine achterlaat of er onderhoud aan pleegt.

2. Bekijk de buigingsgraad of "krulling" van het wisserblad. De juiste mate van buiging bedraagt 12 mm voor het schrobben van gladde vloeren en 15 mm bij ongelijkmatige vloeren.

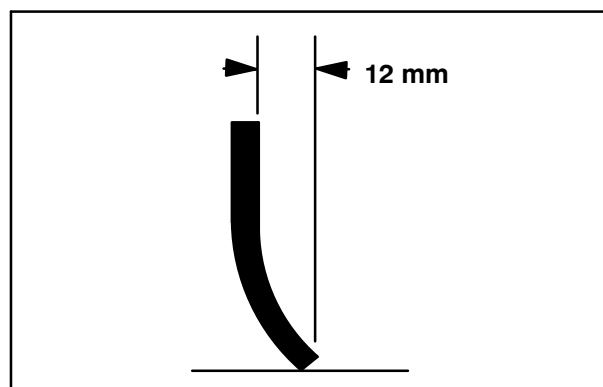

3. Als u de gehele buigingsgraad van het wisserblad wilt afstellen, draait u de stelknop tegen de richting van de klok in om de buigingsgraad te verhogen, of met de klok mee om de buigingsgraad te verlagen.

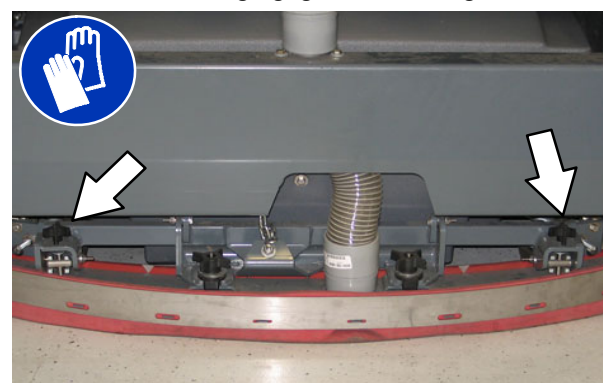

4. Rijd de machine weer naar voren zodat u de buigingsgraad van het wisserblad kunt controleren na het bijstellen.
5. Stel zo nodig de buigingsgraad van de vloerwisser nog een keer bij.

AFDICHTFLAPPEN EN AFDICHTINGEN

VOOR DE VEILIGHEID: Parkeer de machine op een vlakke ondergrond, schakel de parkeerrem in, zet de machine uit en haal de sleutel uit het contact voordat u de machine achterlaat of er onderhoud aan pleegt.

AFDICHTFLAP VAN SCHROBKOP

Controleer de afdichtflap na elke 100 bedrijfsuren op slijtage en beschadigingen.

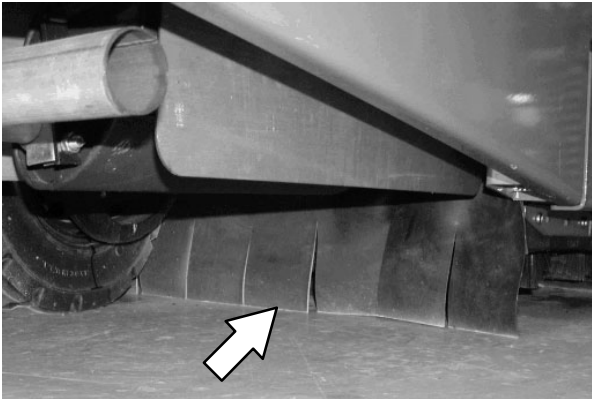

De afdichtflappen moeten 0 tot 6 mm boven de vloer hangen als de schrobkop omlaag is.

AFDICHTING VAN VUILWATERTANK

Controleer dagelijks de afdichtingen van het vuilwatertankdeksel op beschadigingen en slijtage.

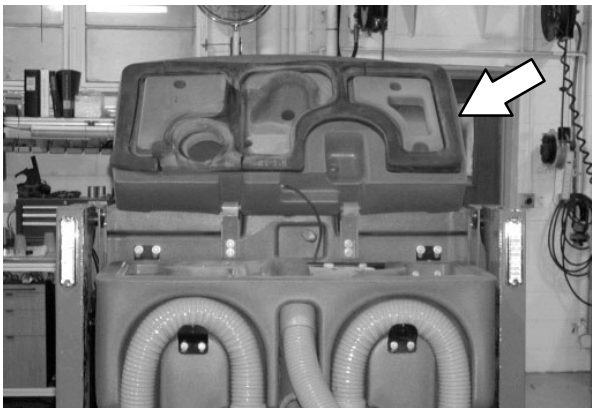

AFDICHTINGEN VAN DE SCHOONWATERTANK

Controleer dagelijks de afdichtingen van het schoonwatertankdeksel op beschadigingen en slijtage.



REMMEN EN BANDEN

REMMEN

De mechanische remmen zitten op de achterwielen. De remmen worden bediend via het voetrempedaal en de remkabels.

Controleer de afstelling van de remmen telkens na tweehonderd bedrijfsuren.

Controleer de afstelling van de remmen door de afstand te meten tussen de positie van het stationaire rempedaal en het punt waar u weerstand tegen de pedaalbeweging voelt. Deze afstand moet tussen 6 mm (0,25 inch) en 19 mm (0,75 inch) liggen. Stel de remmen zo nodig af.

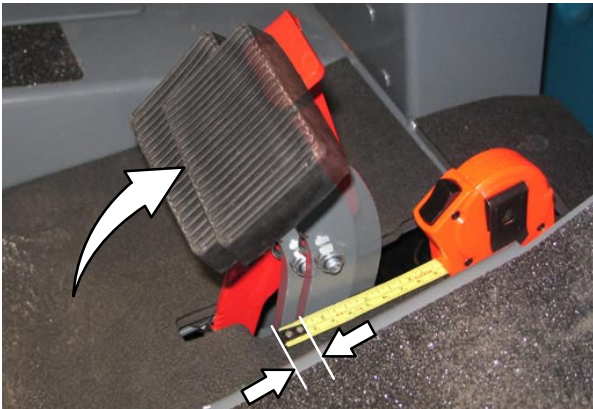

AANDRIJFMOTOR

Draai de asmoer aan naar 508 Nm gesmeerd en 644 Nm droog telkens na achthonderd bedrijfsuren.

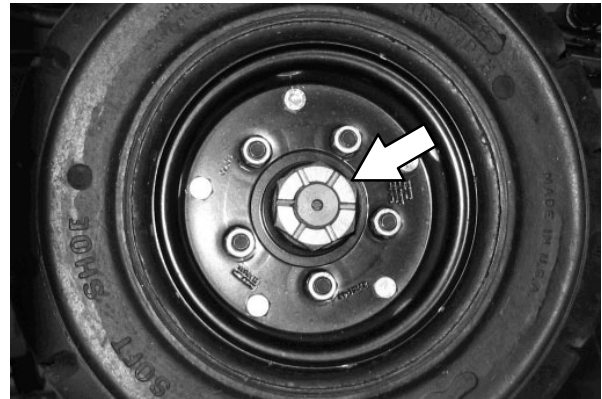

BANDEN

Controleer de banden na elke honderd bedrijfsuren op beschadigingen en slijtage.

VOORWIEL

Draai de voorwielmoeren na de eerste 50 bedrijfsuren tweemaal in het afgebeelde patroon aan tot 122–149 Nm. Herhaal dit vervolgens na elke 800 bedrijfsuren.

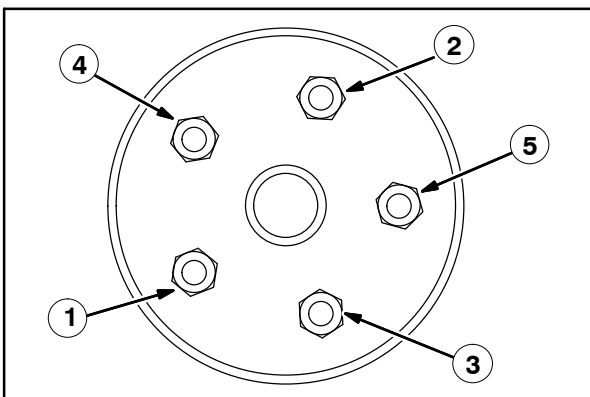

MACHINE DUWEN, SLEPEN EN VERVOEREN

MACHINE DUWEN OF SLEPEN

Indien de machine gebreken vertoont, kan de machine vanaf de voorkant of vanaf de achterkant geduwd worden. Slepen kan alleen vanaf de voorzijde gebeuren.

De aandrijfpomp is voorzien van een omloopklep om beschadiging van het hydraulische systeem te voorkomen wanneer de machine wordt geslept of geduwd. Deze omloopklep maakt het mogelijk de machine, bij gebreken, *over korte afstand* te verplaatsen met een maximale snelheid van 1,6 km/u. De machine is NIET geschikt om over een lange afstand of met hoge snelheid geduwd of geslept te worden.

PAS OP! Duw of sleep de machine niet over lange afstanden. Hierdoor kan het aandrijfsysteem beschadigd worden.

Draai de omloopklep 90° onder aan de aandrijfpomp vanaf de normale stand (in een van beide richtingen) voordat u de machine gaat duwen of slepen. Draai de omloopklep terug in de normale stand als u klaar bent met de machine duwen of slepen. **Gebruik de omloopklep niet** tijdens normaal bedrijf van de machine.

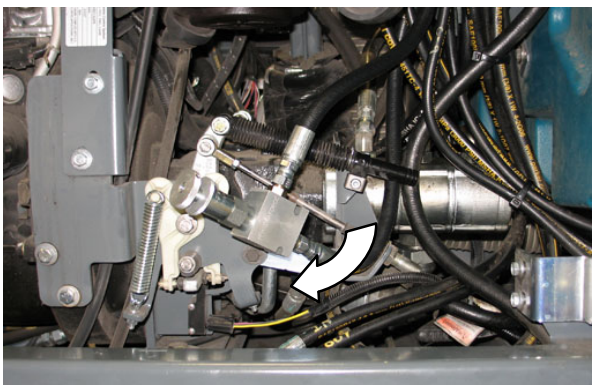
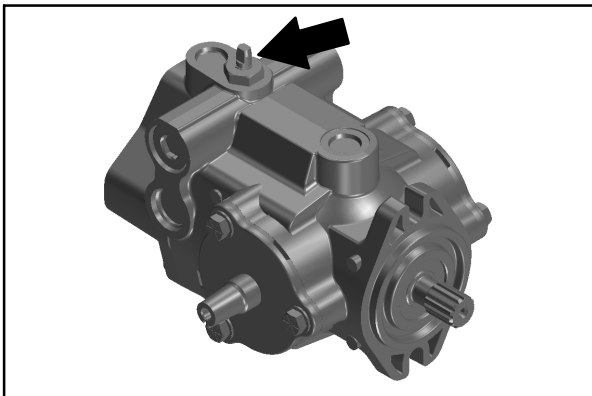

DE MACHINE VERVOEREN

1. Zet de wisser, de schrobkop en de borstels omhoog. Zet de vuilvergaarbak zo nodig omhoog voor extra laadplatformruimte.

VOOR DE VEILIGHEID: Laat de tanks leeglopen en leeg de vergaarbak voordat u de machine op een truck of trailer laadt.

OPMERKING: Het vermogen van de machine om een helling te beklimmen is afhankelijk van bandslijtage, het hellingoppervlak, de weersomstandigheden en andere factoren. Het laden van een machine op een truck of trailer is voorbehouden aan personeel dat heeft geleerd hoe een machine veilig kan worden geladen.

2. Zet de machine op een oplegger of truck. Plaats de machine dusdanig dat het machinegewicht evenredig is verdeeld en dat de machine veilig aan de oplegger of truck kan worden bevestigd.

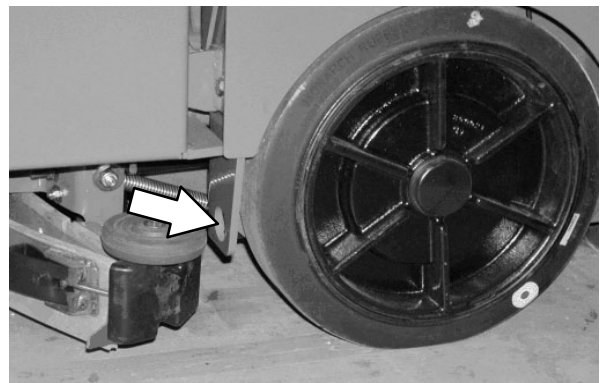

3. Trek de parkeerrem aan en zet achter elk wiel een blok om te voorkomen dat de machine gaat rijden.
4. Laat de schrobkop zakken.

VOOR DE VEILIGHEID: Laat de schrobkop en het dweilrubber zakken voordat u de machine vastbindt wanneer u de machine op of van een truck of trailer laadt.

5. Maak de transportbanden vast aan de gaten in de rechter en linker benedenhoeken aan de voorkant van de machine en aan de achterkrikbeugels achter de achterbanden.

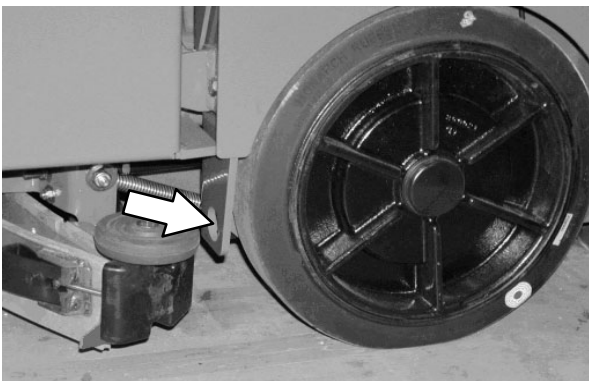
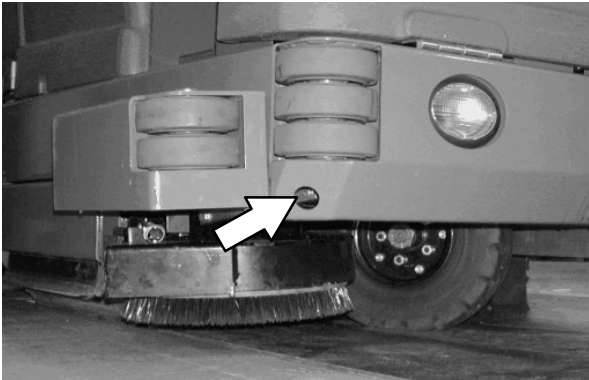

6. Geleid de transportbanden naar de andere kant van de machine en haak de banden vast aan de beugels op de vloer van de trailer of truck. Trek de transportbanden aan.

NB: Wellicht moet u eerst bevestigingsbeugels op de vloer van de trailer of truck monteren.



MACHINE OPKRIKKEN

Leeg de vuilvergaarbak, afvaltank en vloeistoftank voordat u de machine opkrikt. U kunt de machine opkrikken op de aangewezen punten. Gebruik een krik of takel met voldoende capaciteit om het gewicht van de machine te dragen. Ondersteun de machine met behulp van kriksteunen. Parkeer de machine altijd op een vlak en niet-hellend oppervlak en blokkeer de wielen voordat u de machine opkrikt.

De achterste krikpunten bevinden zich direct achter de achterwielen aan iedere kant van de machine.

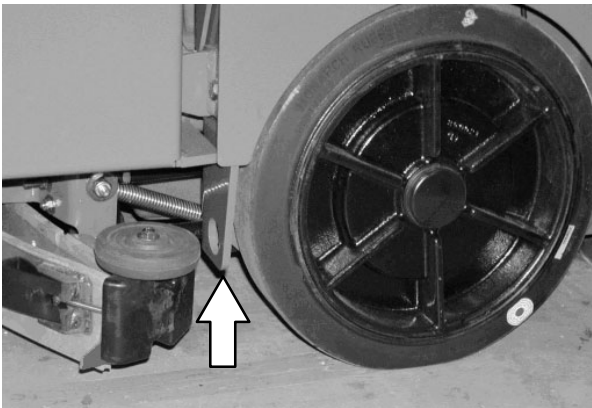

De voorste krikpunten bevinden zich op het frame direct voor de voorband.

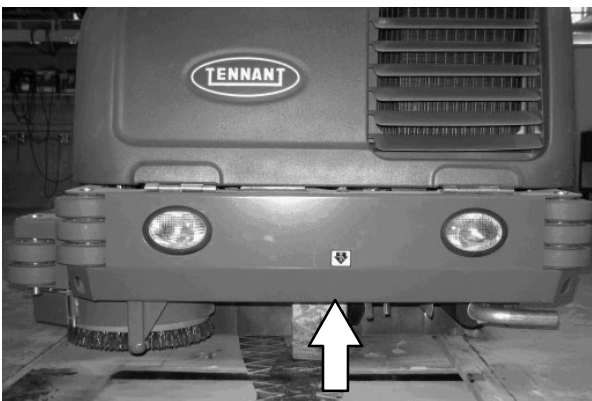

VOOR DE VEILIGHEID: Parkeer de machine op een vlakke ondergrond, schakel de parkeerrem in, zet de machine uit en haal de sleutel uit het contact voordat u de machine achterlaat of er onderhoud aan pleegt.

LET OP: Blokkeer de wielen voordat u de machine opkrikt voor onderhoudswerkzaamheden. Gebruik een krik of takel met voldoende capaciteit om het gewicht van de machine te dragen. Krik de machine alleen omhoog op de daarvoor bestemde plaatsen. Zet de machine op kriksteunen.

MACHINE STALLEN

Wanneer u de machine voor langere tijd wilt stallen, dient u de volgende maatregelen te treffen.

1. Leeg en reinig de schoonwater- en de vuilwatertanks. Open de deksels van de schoonwater- en de vuilwatertanks om de lucht te laten doorstromen.
2. Parkeer de machine op een koele, droge plaats. Stel de machine niet bloot aan regen. Berg de machine binnenshuis op.
3. Verwijder de accu's, of laad de accu's na elke drie maanden op.

BESCHERMING TEGEN BEVRIEZING (MACHINES ZONDER ec-H2O-SYSTEEM)

VOOR DE VEILIGHEID: Voordat u de machine verlaat of er onderhoud aan pleegt, parkeert u de machine op een vlakke ondergrond, trekt u de handrem aan en schakelt u de machine uit.

1. Controleer of de schoon- en de vuilwatertank leeg zijn.
2. Giet 1 gallon (3,8 liter) op propyleenglycol gebaseerde antivries/antivries voor RV's in de schoonwatertank.
3. **Uitsluitend machines met een optionele reinigingsmiddelentank:** Giet 1/2 gallon (1,9 liter) propyleenglycol gebaseerde antivries voor kampeerwagens in de schoonwatertank.

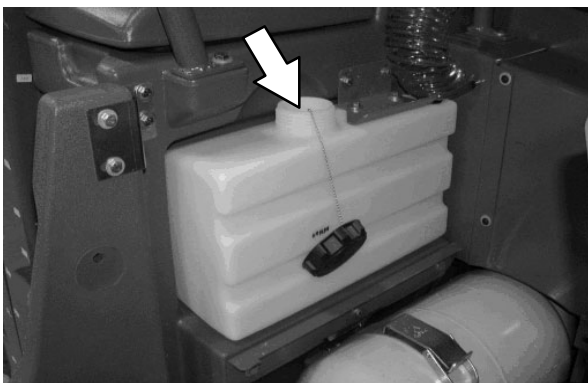

NOTA: En las máquinas equipadas con sistemas ES/dosificación de detergente (opcional) hay que llenar los tubos de la bomba con anticongelante a base de propilenglicol / vehículo recreativo (RV).

4. Draai de contactsleutel in de aan-stand (**zonder de machine te starten**).
5. Druk op de *knop hoofdschroborstel*.
6. Druk op de *1-STEP-knop*.
7. Druk een aantal keer op de knop voor het verhogen van de vloeistoftoevoer (+) totdat de schoon-waterstroom op zijn hoogste stand staat.
8. Druk het *rijpedaal* in om de RV-antivries de kans te geven zich door het hele systeem te verspreiden.

9. **Uitsluitend machines met de optionele reinigingsmiddeldosering:** Druk op de knop reinigingsmiddeldosering om de reinigingsmiddeldosering te activeren.



10. Druk op de *knop 1-STEP* om het systeem uit te schakelen.

11. **Uitsluitend machines met het optionele sproeistuk:** Schakel de pomp in en laat deze draaien totdat er RV-antivries uit het mondstuk spuit.



12. Draai de contactsleutel in de uit-stand.

13. De overgebleven RV-antivries hoeft niet uit de schoonwatertank te worden verwijderd.

NB: Er zijn speciale procedures voor het opslaan en vervoeren van machines met het ES- of het FaST-systeem tijdens vorst. Neem voor meer informatie contact op met een TENNANT-vertegenwoordiger.

BESCHERMING TEGEN BEVRIEZING (MACHINES MET ec-H₂O-SYSTEEM) (S/N 008000-010000)

LET OP: Voordat u de machine verlaat of er onderhoud aan pleegt, parkeert u de machine op een vlakke ondergrond, trekt u de handrem aan en schakelt u de machine uit.

1. Leeg de schoonwatertank en de vuilwatertank volledig.
2. Haal de inlaatspoelslang uit de opbergzak achter de bestuurdersstoel.
3. Koppel de inlaatslang van het *ec-H₂O*-systeem los van de vloeistoftoevoerslang en koppel de inlaatspoelslang (grijze koppeling) aan de inlaatslang van het *ec-H₂O*-systeem.



4. Trek de aftapslang (deze bevindt zich tussen de *ec-H₂O*-module en het bestuurderscompartiment) naar buiten, neem de dop van de slang en hang het uiteinde van de slang in een lege emmer. Leg de dop opzij.



5. Draai de contactsleutel in de Aan-stand (zonder de machine te starten).
6. Druk de spoelschakelaar van de *ec-H₂O*-module kort in. Laat gedurende ongeveer twee minuten water in de emmer stromen.

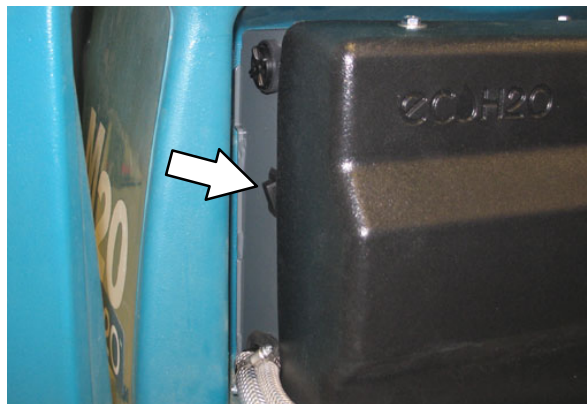

7. Druk op de spoelschakelaar van de *ec-H₂O*-module om het systeem uit te schakelen.
8. Koppel de uitlaatslang van het *ec-H₂O*-systeem los van de slang naar de schrobkop.



9. Blaas perslucht (met een druk van minder dan 344 kPa) in de uitlaatslang van het *ec-H₂O*-systeem. Ga door met het blazen van perslucht in de uitlaatslang totdat er geen water meer uit de aftapslang komt.



LET OP: Draag altijd een veiligheidsbril en oorbeschermers wanneer u werkt met water of lucht onder hoge druk .

10. Plaats de dop terug op de aftapslang en duw de slang weer tussen de *ec-H₂O*-module en het bestuurderscompartiment.
11. Koppel de inlaatslang van het *ec-H₂O*-systeem weer aan de vloeistoftoevoerslang. Koppel de uitlaatslang van het *ec-H₂O*-systeem weer aan de slang naar de schrobkop.
12. Duw de in- en uitlaatslang tussen de *ec-H₂O*-module en de beugel.

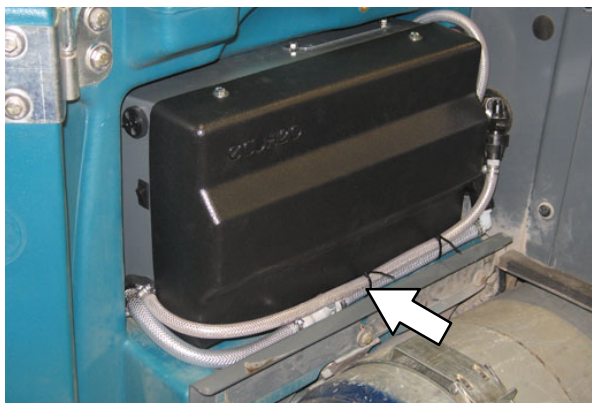

13. Berg de inlaatspoelslang weer op in de opbergzak achter de bestuurdersstoel.

BESCHERMING TEGEN BEVRIEZING (MACHINES MET ec-H2O-SYSTEEM) (S/N 010001-)

VOOR DE VEILIGHEID: Voordat u de machine verlaat of er onderhoud aan pleegt, parkeert u de machine op een vlakke ondergrond, trekt u de handrem aan en schakelt u de machine uit.

1. Leeg de schoon- en de vuilwatertank volledig.
2. Giet 1/2 gallon (3,8 liter) op propyleenglycol gebaseerde antivries/antivries voor RV's in de schoonwatertank.
3. Draai de contactsleutel in de aan-stand (**zonder de machine te starten**).
4. Druk op de *knop hoofdschroborstel*.
5. Druk op de *1-STEP-knop*.
6. Druk een aantal keer op de knop voor het verhogen van de vloeistoftoevoer (+) totdat de schoon-waterstroom op zijn hoogste stand staat.
7. Druk het *rijpedaal* in om de RV-antivries de kans te geven zich door het hele systeem te verspreiden.
8. Druk op de *knop 1-STEP* om het systeem uit te schakelen.
9. **SUitsluitend machines met het optionele sproeistuk:** Schakel de pomp in en laat deze draaien totdat er RV-antivries uit het mondstuk spuit.



10. Draai de contactsleutel in de uit-stand.
11. De overgebleven RV-antivries hoeft niet uit de schoonwatertank te worden verwijderd.

BESCHERMING TEGEN BEVRIEZING (MACHINES MET HOGEDRUKREINIGER-OPTIE)

VOOR DE VEILIGHEID: Voordat u de machine verlaat of er onderhoud aan pleegt, parkeert u de machine op een vlakke ondergrond, trekt u de handrem aan en schakelt u de machine uit.

NB: Deze procedure mag alleen worden uitgevoerd nadat de rest van het vloeistofsysteem van de machine is beveiligd tegen bevriezing.

1. Zorg ervoor dat er op propyleenglycol gebaseerde antivries/antivries voor RV's in de schoonwatertank achterblijft. Voeg indien nodig meer toe.
2. Start de machine.

NB: De hogedrukreiniger werkt alleen als de handrem is ingeschakeld.

3. Controleer of de *knop 1-STEP schrobben* uit staat.
4. Druk opnieuw op de *knop voor motortoerental* om het toerental van de motor te verlagen.
5. Druk op de bovenkant van de *schakelaar van de hogedrukreiniger* om de hogedrukreiniger in te schakelen.



6. Gebruik de hogedrukreiniger een paar seconden om water uit de pomp te laten lopen. Laat de hendel nog een paar seconden los, zodat al het water uit de retourleiding kan worden afgevoerd en vul het met antivries.
7. Druk op de onderkant van de *schakelaar van de hogedrukreiniger* om de hogedrukreiniger uit te schakelen.
8. Zet de machine uit.

DE MACHINE BEDRIJFSKLAAR MAKEN NA OPSLAG

Alle antivries moet volledig uit het schrobsysteem zijn verwijderd voordat de schrobmachine kan worden ingezet.

VOOR DE VEILIGHEID: Voordat u de machine verlaat of er onderhoud aan pleegt, parkeert u de machine op een vlakke ondergrond, schakelt u de motor uit en trekt u de handrem aan.

1. Verwijder alle antivries uit de schoonwatertank.
2. Spoel de schoonwatertank uit. Raadpleeg het hoofdstuk *AFTAPPEN EN REINIGEN VAN DE SCHOONWATERTANK tijdens het WERK* voor instructies over het schoonmaken van de schoonwatertank.
3. Giet 3 gallon (11,4 liter) koud, schoon water in de schoonwatertank.
4. Uitsluitend machines die zijn uitgerust met optionele reinigingsmiddeltank: Giet 1/2 gallon (1,9 liter) koud, schoon water in de reinigingsmiddeltank.

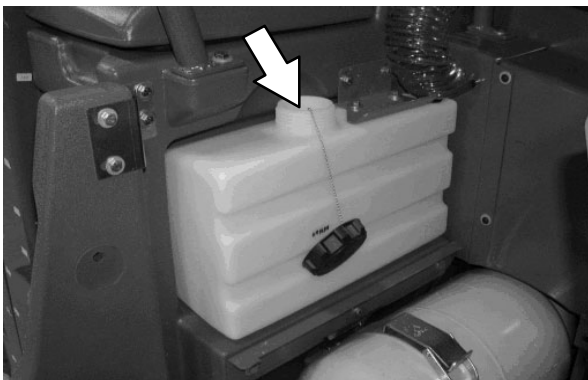

5. Start de machine.
6. Druk op de *1-STEP*-knop.
7. Druk een aantal keer op de knop voor het verhogen van de vloeistoftoevoer (+) totdat de schoon-waterstroom op zijn hoogste stand staat.
8. **Uitsluitend machines met de schakelaar voor zware omstandigheden:** Druk op de onderkant van de *knop zware omstandigheden* om het systeem voor schrobben onder zware omstandigheden in te schakelen.
9. **Uitsluitend machines met de zijschrobborstel-optie:** Druk op de *knop zijborstel* om de zijborstel in te schakelen.

10. Rij in de machine totdat al het water en antivries verwijderd is uit de tanks.

NB: Machines die zijn uitgerust met een optioneel ES-systeem zullen de antivries uit de pompleidingen moeten afvoeren.

11. Stop de machine.
12. Druk op de *knop 1-STEP* om het systeem uit te schakelen.
13. **Uitsluitend machines met de sproeistuk-optie:** Gebruik de handzuiger een paar seconden om de antivriesmiddelen uit de pomp te halen.
14. **Uitsluitend machines met hogedrukreiniger:** Druk opnieuw op de knop voor motortoerental om het toerental van de motor te verlagen.

Plaats de retourleiding naar de schoonwatertank in een emmer.

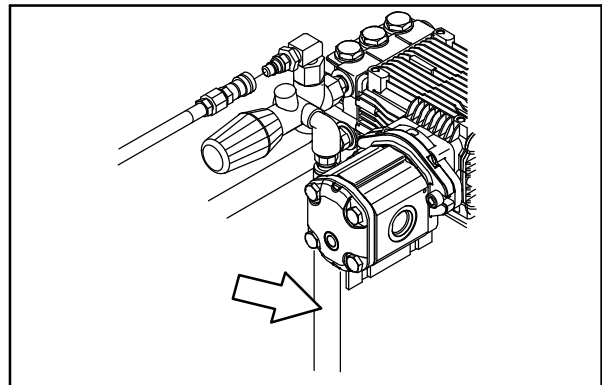

Gebruik de hogedrukreiniger een paar seconden om de antivries uit de pomp te halen. Laat de hendel nog een paar seconden los, zodat de antivries uit de retourleiding in de emmer kan worden afgevoerd. Schakel de hogedrukreiniger uit, verminder het motortoerental en plaats de retourleiding weer in de schoonwatertank.

⚠ WAARSCHUWING: Besproei geen mensen of dieren. Dat kan ernstig letsel veroorzaken. Draag oogbescherming. Houd de sproeier met beide handen vast.

15. Zet de machine uit.

HET *ec-H2O*-SYSTEEM VOORBEREIDEN (MACHINES S/N 008000–010000)

Als de machine voor een langere periode gestald is geweest zonder water in de schoonwatertank / het *ec-H2O*-systeem, moet u het *ec-H2O*-systeem voeden.

LET OP: Voordat u de machine verlaat of er onderhoud aan pleegt, parkeert u de machine op een vlakke ondergrond, trekt u de handrem aan en schakelt u de machine uit.

1. Vul de schoonwatertank met helder, koel water. Zie het gedeelte *SCHOONWATERTANK VULLEN* in deze handleiding.
2. Haal de uitlaatspoelslang (zwarte koppeling) uit de opbergzak achter de bestuurdersstoel.
3. Koppel de uitlaatslang van het *ec-H2O*-systeem los van de slang naar de schrobkop en koppel de uitlaatspoelslang aan de uitlaatslang van het *ec-H2O*-systeem.

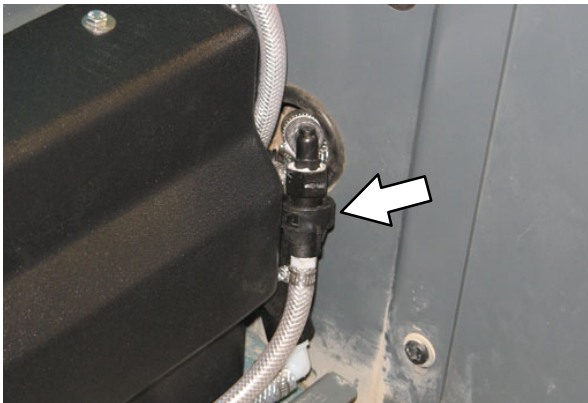

4. Hang het uiteinde van de uitlaatslang van het *ec-H2O*-systeem in een lege emmer.
5. Draai de contactsleutel in de Aan-stand (**zonder de machine te starten**).
6. Druk de spoelschakelaar van de *ec-H2O*-module kort in. Laat gedurende ongeveer twee minuten water in de emmer stromen.
7. Druk op de spoelschakelaar van de *ec-H2O*-module om het systeem uit te schakelen.
8. Koppel de uitlaatspoelslang los van de uitlaatslang van het *ec-H2O*-systeem en berg de spoelslang weer op in de opbergzak.
9. Koppel de uitlaatslang van het *ec-H2O*-systeem weer aan de slang naar de schrobkop.

SPECIFICATIES

AFMETINGEN/CAPACITEITEN VAN DE MACHINE

Onderdeel	Afmetingen/capaciteit
Lengte	2745 mm
Hoogte	1475 mm
Hoogte (met overkapping)	2135 mm
Breedte/frame (van wielje tot wielje)	1475 mm
Breedte (achterwisser)	1500 mm
Breedte (met zijborstel)	1625 mm
Reinigingsbreedte (lengte hoofdborstel)	1220 mm
Reinigingsbreedte (met schrobbende zijborstel)	1575 mm
Reinigingsbreedte (met vegende zijborstel)	1625 mm
Diameter hoofdborstel (2)	305 mm
Diameter zijborstel (borstellend)	410 mm
Diameter zijborstel (vegend)	535 mm
Capaciteit van de schoonwatertank	284 L
Capaciteit vuilwatertank	360 L
Capaciteit reinigingsmiddeltank	22.7 liter
Volume van vuilvergaarbak	198 L (7.0 ft ³)
Gewichtcapaciteit van vuilvergaarbak	295 kg
Stortheogte (variabel tot)	1525 mm
Minimale tussenruimte tot plafond bij lozen	2620 mm
Gewicht – leeg	1815 Kg
Gewicht (bedrijfsvaardig)	2449 Kg
Transporttussenruimte tot de grond	80 mm
Beschermingsklasse	IPX3

Waarden bepaald conform IEC 60335-2-72	Gegevens
Geluidsdruk niveau L_{pA}	84 dB(A)
Onzekerheidsfactor geluid K_{pA}	3.0 dB(A)
Geluidsvermogensniveau L_{WA} + onzekerheid K_{WA}	106 dB(A)
Trilling – Hand–arm	< 2.5 m/s ²
Trilling – Gehele lichaam	< 0.5 m/s ²

PRESTATIES VAN DE MACHINE

Onderdeel	Gegevens
Minimale draai in gangpaden	3.175 mm
Rijsnelheid vooruit (maximaal)	12,9 km/h
Rijsnelheid achteruit (maximaal)	4,8 km/h
Maximale helling voor rijden met de machine – leeg	10.0 °/18 %
Maximaal hellingspercentage voor schrobben met de machine	6.0 °/10 %
Maximaal hellingspercentage bij bedrijfsklaar gewicht	8.0 °/14 %
Maximale omgevingstemperatuur bij bedrijf machine	43° C (110° F)
Minimum temperatuur voor bediening van de schrobfuncties	0° C (32° F)

SPECIFICATIES

HYDRAULISCH SYSTEEM

Systeem	Capaciteit	Viscositeitsindex ISO-klasse	Omgevingstemperaturen
Hydraulisch-vloeistofreservoir	38 liter (10 gal)	ISO 100 VI 126 of hoger	19 °C (65 °F) of hoger
Hydraulisch totaal	45 liter (12 gal)	ISO 68 VI 155 of hoger	7 tot 43 °C (45 tot 110 °F)
		ISO 32 VI 163 of hoger	16 °C (60 °F) of lager

STUURINRICHTING

Type	Aandrijving
Op voorwiel bestuurd met hydraulische cilinder en roterende klep	Hydraulische hulppomp

AANDRIJVING

Motor	Type	Ontsteking	Takt	Aanzuiging	Cilinders	Boring	Slag
Mitsubishi 2.0	Zuiger	Spoel @ Contact	4	Natuurlijk	4	85 mm (3.35 in.)	88 mm (3.46 in.)
	Verplaatsing		Tennant gestuurde voeding			Bruto intermitterend vermogen volgens SAE J1995	
	2.0 L (122 cu in.)		Loodvrije benzine: 30.3 kW (40.6 hp) bij 2300 omw/min			37.8 kW (50.7 hp) bij 2800 omw/min	
			LPG: 31.6 kW (42.4 hp) bij 2300 omw/min			38.5 kW (51.6 hp) bij 2800 omw/min	
	Brandstof		Koelsysteem			Elektrisch systeem	
	Loodvrije benzine, met minimum octaangehalte van 87 Brandstoftank: 42 liter (11.2 gal)		Water/ethyleenglycol antivries			12 V nominaal	
	LPG, Brandstoftank: 15 kg (33 lb)		Totaal: 7,5 liter (2 gal) Radiateur: 3,8 liter (1 gal)			Dynamo van 75 A	
	Stationair toerental, onbelast		Geregeld toerental (snel), belast			Ontstekingsvolgorde	
	1350 ± 50 omw/min		2300 ± 50 omw/min			1-3-4-2	
	Elektrodenafstand van bougie		Klepspeling, koud			Motorolie, met filter	
1.1 mm (0.43 in)		OHC-motor (geen afstelling)			4.7 liter (5 qt) 5W30 SAE-SG/SH		

REMINRICHTING

Type	Bediening
Bedrijfsremmen	Mechanische trommelremmen (2), een per achterwiel, kabelaansturing
Handrem	Via de bedrijfsremmen, kabelaansturing

BANDEN

Plaats	Type	Maat
Voor (1)	Massief	140 mm x 460 mm
Achter (2)	Massief	90 mm x 410 mm

CONVENTIONEEL SCHROBBEN

Onderdeel	Gegevens
Vloeistofpomp (S/N 008000-010000)	Soortelijk gewicht N.v.t.
Vloeistofpomp (S/N 010001-)	12 volt gelijkstroom, 11A, 3,6 GPM (13,6 LPM) , 45 PSI (310,3 kPa) Max
Vloeistofdosering - hoofdschrobkop (S/N 008000-010000)	2.46 LPM (0.65 GPM) – Laag
	9.46 LPM (2.5 GPM) – Hoog
Vloeistofdosering - hoofdschrobkop (S/N 010001-)	2.7 LPM (0.7 GPM) – Laag
	9.1 LPM (2.4 GPM) – Hoog
Vloeistofdosering - zijborstel (S/N 008000-010000)	0.87 LPM (0.23 GPM) – Laag
	1.43 LPM (.38 GPM) – Hoog
Vloeistofdosering - zijborstel (S/N 010001-)	0.75 LPM (0.20 GPM) – Laag
	1.51 LPM (.40 GPM) – Hoog

SISTEMA ec-H2O

Onderdeel	Gegevens
Vloeistofpomp (S/N 008000-010000)	12 volt gelijkstroom, 11A, 0,7 GPM (2,6 LPM) en 1,4 GPM (5,3 LPM) stroom (2 snelheden), 75 PSI (517,1 kPa) hoge-drukuitschakeling
Vloeistofpomp (S/N 010001-)	12 Volt DC, 11A, 3.6 GPM, 45PSI Max
Vloeistofdosering - hoofdschrobkop (S/N 008000-010000)	2.65 LPM (0.7 GPM) – Laag
	5.30 LPM (1.4 GPM) – Hoog
Vloeistofdosering - hoofdschrobkop (S/N 010001-)	1.9 LPM (0.5 GPM) – Laag
	4.5 LPM (1.2 GPM) – Hoog
Vloeistofdosering - zijborstel (S/N 008000-010000)	0.79 LPM (0.21 GPM) – Laag
	0.87 LPM (.38 GPM) – Hoog
Vloeistofdosering - zijborstel (S/N 010001-)	1.13 LPM (0.30 GPM) – Laag
	1.32 LPM (.32 GPM) – Hoog

FaST-SYSTEEM

Onderdeel	Gegevens
Vloeistofpomp	12 Volt gelijkstroom, 11 A, vloeistofdosering 2,65 liter/minuut & 5,30 liter/minuut, (2 snelheden), 570 kPa hoge-drukuitschakeling
Vloeistoftoevoer in de lage stand	2,7 LPM
Vloeistoftoevoer in de hoge stand	5,4 LPM
Concentraattoevoer in de lage stand	2,6 CC/minuut
Concentraattoevoer in de hoge stand	5,2 CC/minuut

SPECIFICATIES

REINIGINGSMIDDELDOSEERSYSTEEM

Onderdeel	Gegevens
Vloeistofpomp	12 volt gelijkstroom, 125MI/Min Max, 20 PSI (137,9 kPa) Max
Vloeistofdosering	38 CC/Mín (1,3 Fl Oz/Mín) - Laag
	174 CC/Mín (5,9 Fl Oz/Mín) – Hoog

AFMETINGEN VAN DE MACHINE

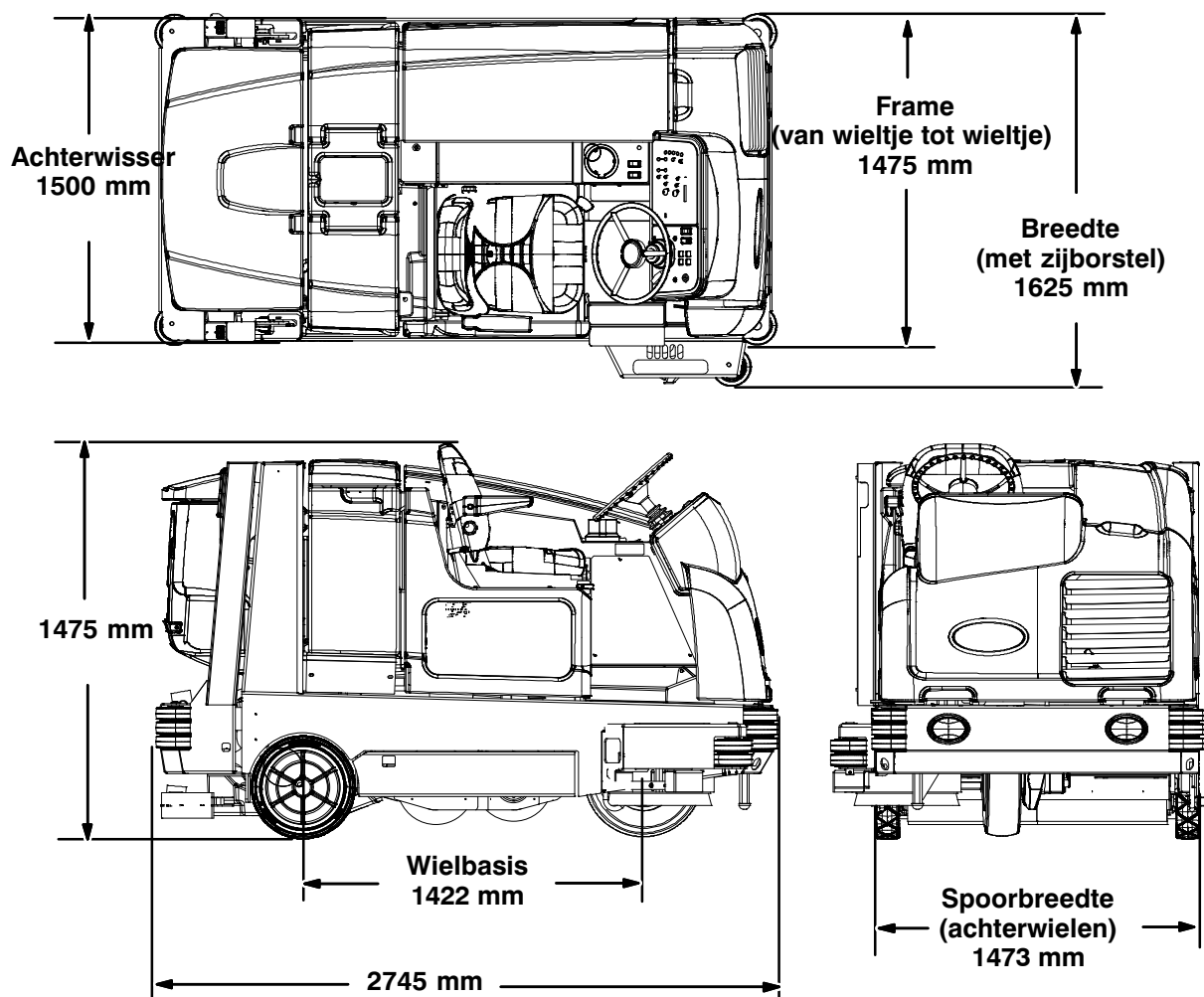

1014751

SUPERVISORCONTROLE

PRO-PANEEL SUPERVISORCONTROLE

Met de functie voor supervisor bedieningselementen kan een leidinggevende medewerker de reinigingsinstellingen van de machine programmeren voor gebruik door de operator. De vergrendelingsfunctie zorgt ervoor dat de operator de zone-instellingen niet kan wijzigen of opslaan.

Het supervisorbeheer laat de machine consistent functioneren. Dit levert herhaalbare reinigingsresultaten op, maakt de prestaties van de machine onafhankelijk van de ervaring van de operator en reduceert de trainingsbehoefte van de operator.

Er zijn twee soorten gebruikersmodi die kunnen worden bediend vanuit het startscherm voor de operator:

Operatormodus – In deze modus kan de machine worden bediend met door de supervisor ingestelde toestemmingen en beperkingen.

Supervisormodus – In deze modus kan de machine worden bediend met volledige toegang tot alle bedieningselementen. Ook kunt u in deze modus toestemmingen en beperkingen voor de operatormodus configureren.

Een nieuwe machine start standaard automatisch op in de supervisormodus, met een vooraf ingesteld standaardprofiel voor de supervisor. De in de fabriek ingestelde aanmeldcode voor de supervisor is '1234'. Deze aanmeldcode is niet nodig totdat verplicht aanmelden wordt ingeschakeld. Als u de naam en de aanmeldcode voor het standaard supervisorprofiel wilt wijzigen, volgt u de instructies in deze paragraaf. Als u de nieuw ingestelde aanmeldcode voor de supervisormodus vergeet neem dan contact op met de serviceafdeling van Tennant.

TOEGANG TOT DE SUPERVISORMODUS – ALLEEN BIJ DE EERSTE KEER

1. Zet de machine aan. Het hoofdscherm zal op de display verschijnen.

2. Druk op de hulpknop om het hulpscherm te openen.



3. Druk op de aanmeldknop.

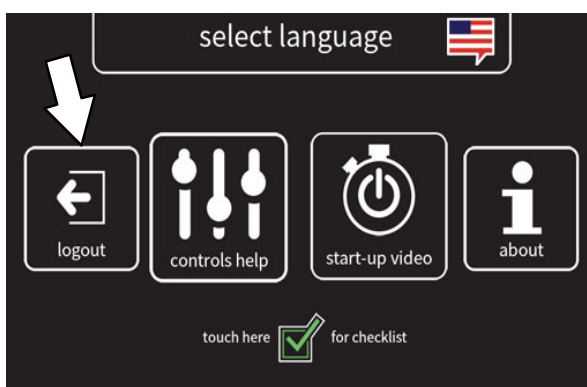

4. Gebruik het numerieke toetsenbord om de in de fabriek ingestelde supervisor aanmeldcode 1234 in te voeren in het scherm boven het toetsenbord. Druk na het invoeren van de supervisor aanmeldcode op de enter-toets.

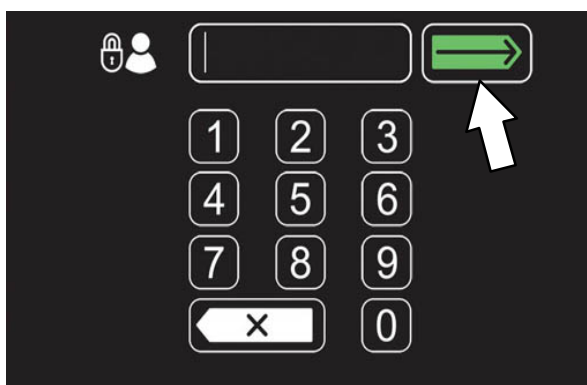

-  Druk op de backspace-knop indien nodig om een teken te verwijderen en opnieuw in te voeren.

SUPERVISOR CONTROLS

5. Het scherm voor bediening van de machine door de supervisor verschijnt. Druk op de instellingenknop voor toegang tot het scherm met supervisorinstellingen.

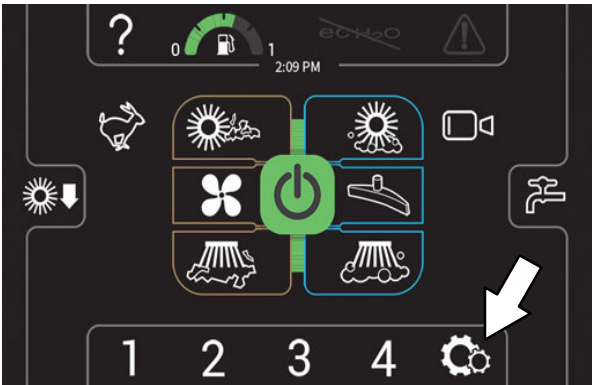

6. Verder naar *TOEVOEGEN / BEWERKEN PROFIELEN*.

ENTERING THE SUPERVISOR MODE

1. Zet de machine aan. Het aanmeldscherm verschijnt.
2. Gebruik het numerieke toetsenbord om de supervisor aanmeldcode in te voeren in het scherm boven het toetsenbord. Druk na het invoeren van de supervisor aanmeldcode op de enter-toets.

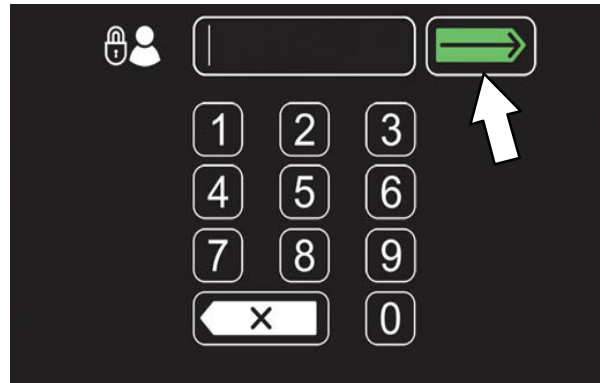

 Druk op de backspace-knop indien nodig om een teken te verwijderen en opnieuw in te voeren.

3. Het scherm voor bediening van de machine door de supervisor verschijnt. Druk op de instellingenknop voor toegang tot het scherm met supervisorinstellingen.



SUPERVISOR INSTELLING SCHERM / SCHERMICONEN

Gebruik het supervisor onderhoudsscherm om gebruikerswachtwoorden, gebruiksinstellingen en andere machine-instellingen in te stellen / te wijzigen.

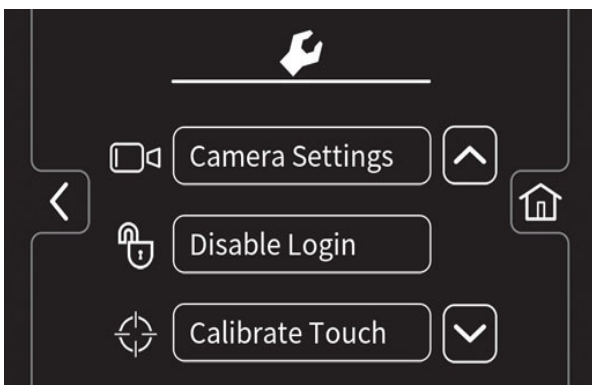
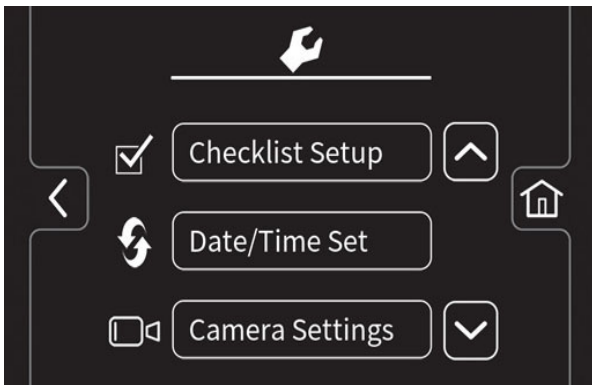
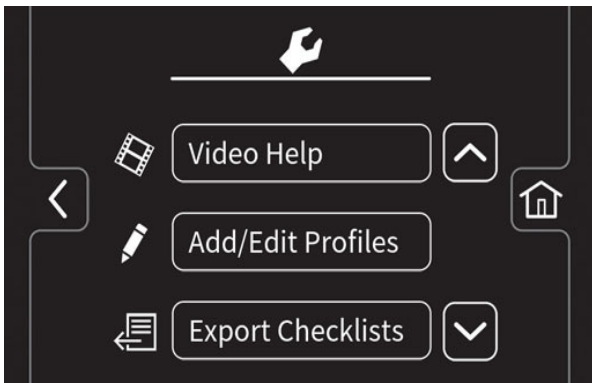

Use the below menu buttons to access the various supervisor setup menus / screens.



Druk de video hulpknop om de diverse hulpvideo's van de machine te bekijken.



Druk op de knop Profielen toevoegen/bewerken om gebruikers- en supervisorprofielen toe te voegen, te verwijderen en/of te wijzigen. Raadpleeg *TOEVOEGEN / BEWERKEN PROFIELEN*.



Druk op de knop Controlelijsten exporteren voor toegang tot het menu Controlelijsten exporteren. Raadpleeg *CONTROLELIJSTEN EXPORTEREN*.



Druk op de knop Checklijsten instellen voor toegang tot het menu Checklijsten instellen. Raadpleeg *VOORBEREIDINGSCHECKLIJST IN-/UITSCHAKELEN*.



Druk op de knop Datum/tijd instellen om de datum en tijd in te stellen op de machine. Raadpleeg *TIJD EN DATUM INSTELLEN/WIJZIGEN*.



Druk op de knop Camera-instellingen voor toegang tot het scherm met camera-instellingen. Raadpleeg *WIJZIGINGEN INSTELLINGEN ACHTERCAMERA*.



Druk op de knop Aanmelden inschakelen om voor alle gebruikersprofielen verplicht een aanmeldcode in te schakelen wanneer de machine wordt opgestart.



Druk op de knop Aanmelden uitschakelen om voor alle gebruikersprofielen de verplichte aanmeldcode uit te schakelen wanneer de machine wordt opgestart. Raadpleeg *AANMELDEN UITSCHAKELEN*



Druk op de knop Kalibreren aanraakscherm om het scherm opnieuw in te stellen als de aanraakpunten niet meer kloppen.



Druk op de pijl omhoog om door de menuonderdelen naar boven te navigeren.



Druk op de pijl omlaag om door de menuonderdelen naar beneden te navigeren.



Druk de home-knop om terug te gaan naar het hoofdscherm.



Druk de terug-knop om terug te gaan naar het vorige scherm.

TOEVOEGEN / BEWERKEN PROFIELEN

1. Zet de machine aan, meld u aan op het supervisorscherm en druk op de instellingenknop om het supervisor instellingenscherf te openen. Raadpleeg *TOEGANG TOT DE SUPERVISOR MODUS*.
2. Druk op de knop Toevoegen/Bewerken profielen voor toegang tot het scherm Toevoegen/Bewerken profielen.

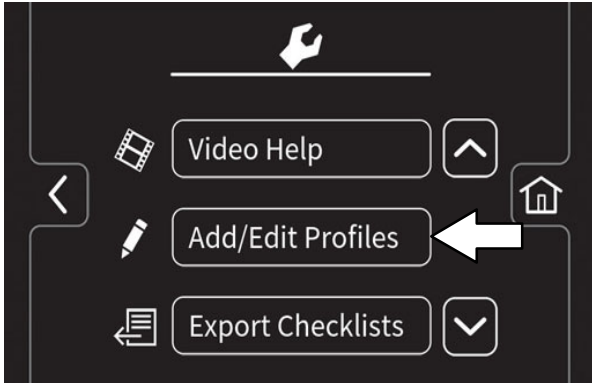

3. Druk op de knop Toevoegen profiel voor toegang tot het scherm Toevoegen profiel.

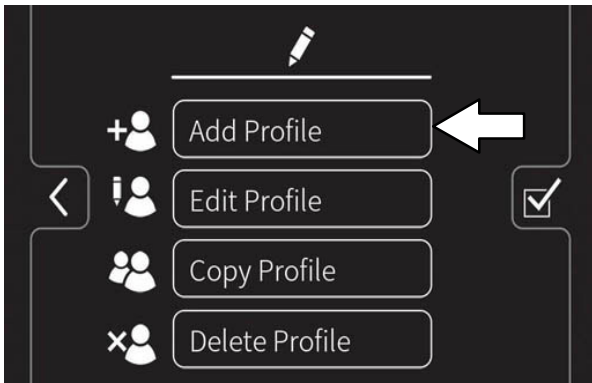

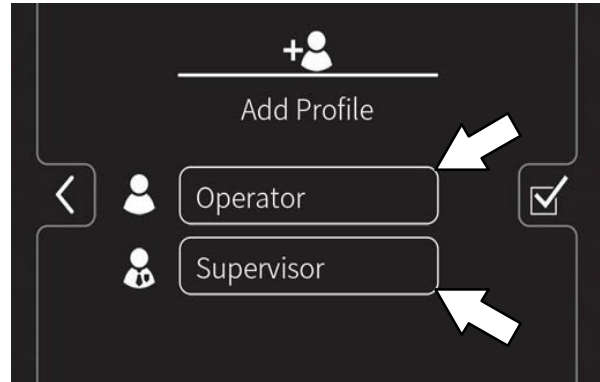

-  Druk op de knop Toevoegen profiel voor toegang tot de schermen en menu's om een nieuw profiel toe te voegen.
-  Druk op de knop Bewerk profiel om een bestaand profiel te bewerken.
-  Druk op de knop Kopieer profiel om een bestaand profiel te kopiëren.
-  Druk op de knop Verwijder profiel om een bestaand profiel te verwijderen.
-  Druk de home-knop om terug te gaan naar het hoofdscherm.
-  Druk de terug-knop om terug te gaan naar het vorige scherm.

4. Druk op de knop Gebruiker om een nieuwe gebruik toe te voegen, of Supervisor om een nieuwe supervisor toe te voegen.



NB: De standaard supervisor kan niet uit de profiel en lijst verwijderd worden.

-  Druk op de Gebruikersknop om een gebruikersprofiel toe te voegen, te bewerken, te kopiëren of te verwijderen..
-  Druk op de Supervisorknop om een supervisorprofiel toe te voegen, te bewerken, te kopiëren of te verwijderen.

5. Gebruik het toetsenbord om een nieuwe naam voor de gebruiker of supervisor in te voeren. Druk op de enter-knop.





6. Gebruik het toetsenbord om een nieuwe aanmeldcode voor de gebruiker of supervisor in te voeren. De nieuwe aanmeldcode moet minimaal 3 en maximaal 8 cijfers bevatten. Druk op de enter-knop.



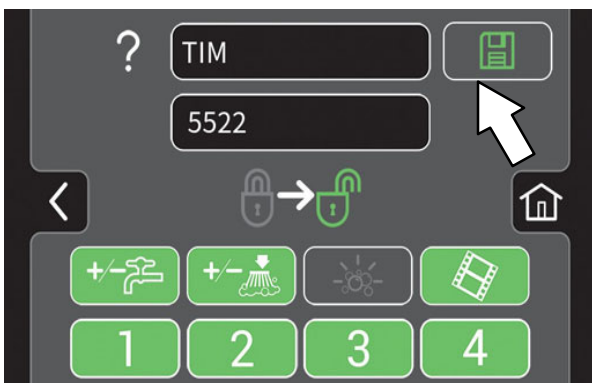

-  Druk op de backspace-knop indien nodig om een teken te verwijderen en opnieuw in te voeren.

7. Selecteer vervolgens de bedieningselementen waar de nieuwe gebruiker toegang toe heeft. Niet-vergrendelde bedieningselementen worden groen weergegeven en vergrendelde elementen zijn grijs. Druk op de knipperende knop voor opslaan om het nieuwe profiel op te slaan.

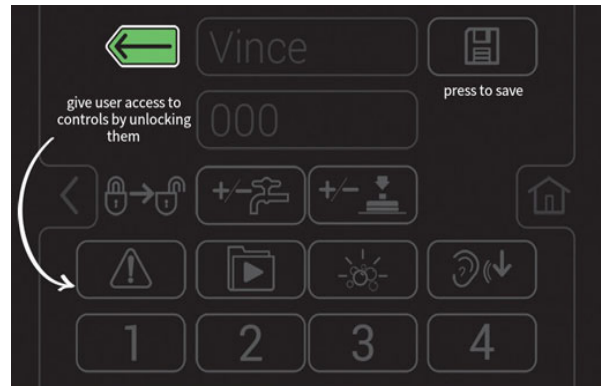

-  Druk op de hulpknop om het hulpscherm te openen.



-  Druk op de terug-knop om terug te gaan naar de pagina gebruikerstoegang.

8. Het nieuwe gebruikersprofiel wordt opgeslagen in de lijst met gebruikersprofielen. U kunt verschillende profielen voor gebruikers en/of supervisors toevoegen. Als u meer profielen wilt toevoegen of het verplicht aanmelden wilt inschakelen, tikt u op de pijl naar links.
9. Als u verplichte invoer van de aanmeldcode wilt inschakelen, drukt u op de knop 'Aanmelding inschakelen'.

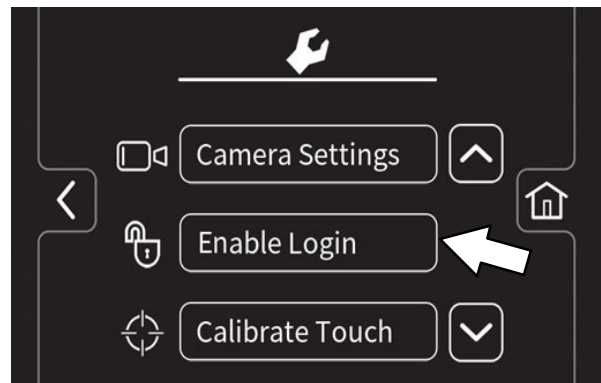

De knop Aanmelding inschakelen zal wijzigen naar Aanmelding uitschakelen. Raadpleeg **AANMELDING UITSCHAKELEN** voor instructies over hoe u de aanmelding kunt uitschakelen.

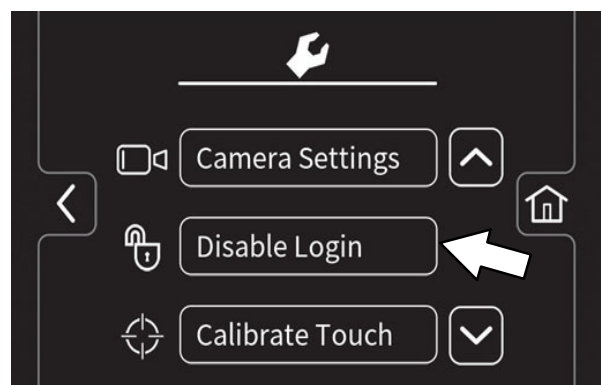

10. Wanneer de machine opstart, wordt nu het aanmeldscherm weergegeven. Als de nieuwe gebruiker de machine wil bedienen moet hij eerst de aanmeldcode invoeren..
11. Wanneer de gebruiker de machine niet meer gebruikt, wordt het aanbevolen om zich af te melden. Tik hiervoor eerst op de knop 'Hulp' en daarna op 'Afmelden'. Afmelden van de gebruiker gebeurt ook automatisch door de contactsleutel naar de uit-stand te draaien.
12. Gebruik de knoppen Bewerk profiel, Kopieer profiel en Verwijder profiel om de huidige gebruikersprofielen te beheren.

ENABLING THE LOGIN

1. Zet de machine aan, meld u aan op het supervisorscherm en druk op de instellingenknop om het supervisor instellingenschermb te openen. Raadpleeg *TOEGANG TOT DE SUPERVISOR MODUS*.
2. Druk op de knop Aanmelden inschakelen.

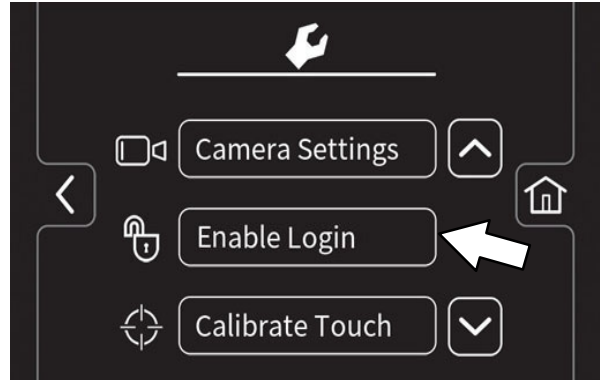

3. Druk op de Ja-knop om het scherm 'Standaardgebruiker' te openen

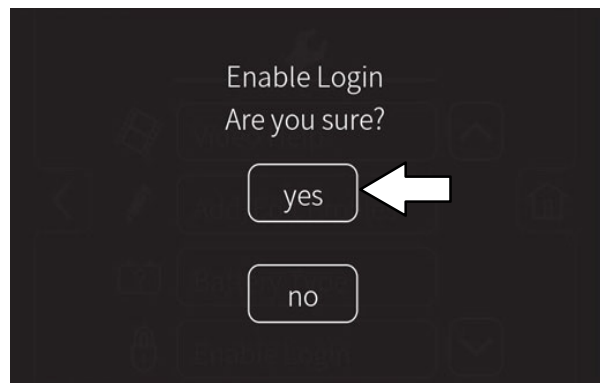

4. Druk op de Gebruikersknop of Supervisorknop om de gewenste gebruiker als standaard in te stellen.

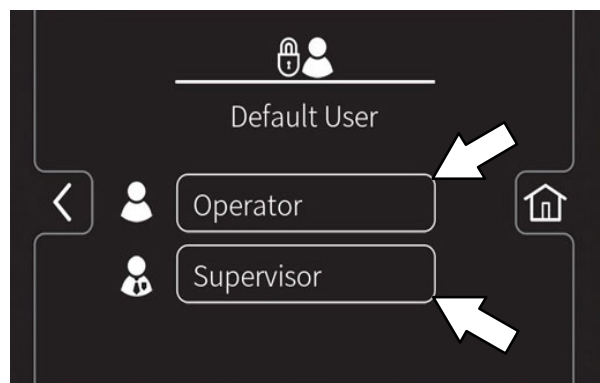

AANMELDEN UITSCHAKELEN

1. Zet de machine aan, meld u aan op het supervisorscherf en druk op de instellingenknop om het supervisor instellingenscherf te openen. Raadpleeg *TOEGANG TOT DE SUPERVISOR MODUS*.
2. Druk op de knop Aanmelden uitschakelen.

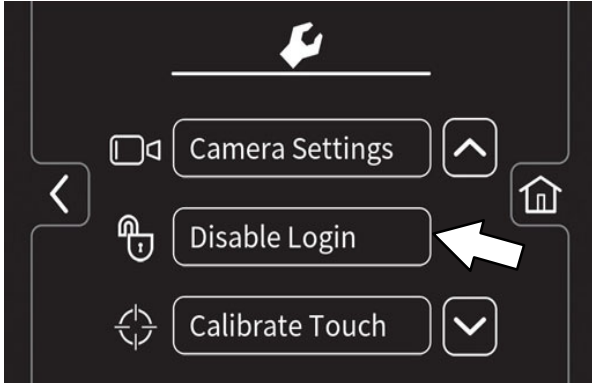

3. Druk op de Ja-knop om het scherm 'Standaardgebruiker' te openen.



4. Druk op de Gebruikersknop of Supervisorknop om de gewenste gebruiker als standaard in te stellen.

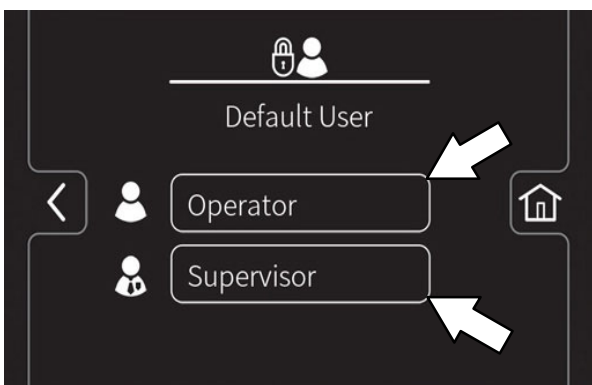

5. Selecteer een vooraf ingesteld gebruikersprofiel. Zet de machine uit om de instelling toe te passen.

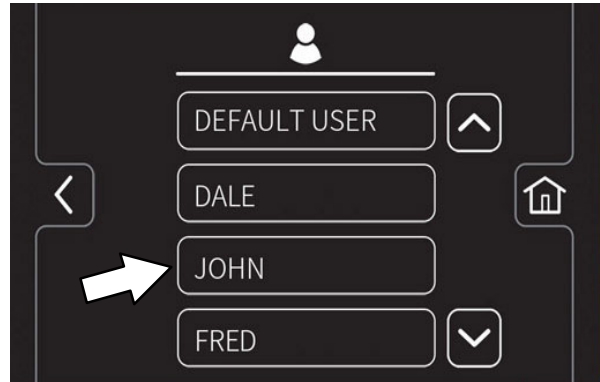

6. Na het opnieuw opstarten van de machine verschijnt er nu een aanmeldscherf voor het gebruikersprofiel als standaard.

KALIBREREN VAN HET AANRAAKSCHERM

1. Zet de machine aan, meld u aan op het hoofdscherf en druk op de instellingenknop om het supervisor instellingenscherf te openen. Raadpleeg *TOEGANG TOT DE SUPERVISOR MODUS*.
2. Druk op de knop Kalibreren aanraakscherf om het aanraakscherf opnieuw in te stellen. Als de aanraakpunten niet meer juist zijn.

CONTROLELIJSTEN EXPORTEREN

Met Controlelijsten exporteren kunt u de controlelijsten van de machine halen en op een flashdrive zetten.

1. Zet de machine aan, meld u aan op het hoofdscherm en druk op de instellingenknop om het supervisor instellingenschermb te openen. Raadpleeg *TOEGANG TOT DE SUPERVISOR MODUS*.
2. Sluit de flashdrive aan op de USB-poort.



3. Druk op de knop Controlelijsten exporteren voor toegang tot het scherm voor export.

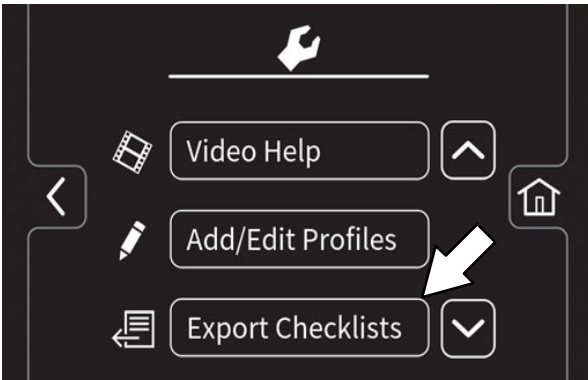

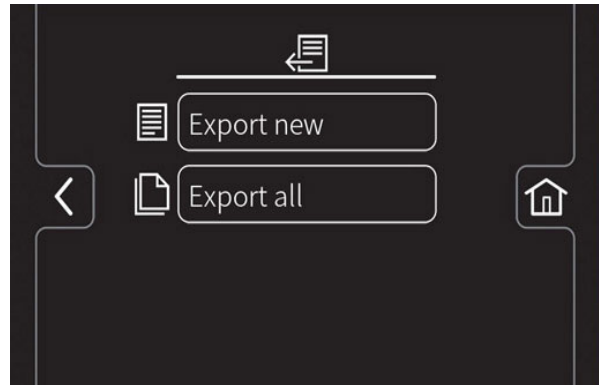

4. Exporteer de voorbereidingscontrolelijsten van de machine naar een geheugenstick.



 Druk op de knop Exporteren nieuw om de onlangs voltooide voorbereidingscontrolelijsten van de machine te exporteren.

NB: Alle checklijsten die niet eerder zijn geëxporteerd, worden gemarkeerd.

 Druk op de knop Exporteren alles om alle voltooide voorbereidingscontrolelijsten van de machine te exporteren.

 Druk de home-knop om terug te gaan naar het hoofdscherm.

 Druk de terug-knop om terug te gaan naar het vorige scherm.

5. Verwijder de flashdrive uit de USB-poort en zet de machine uit.

INSTELLINGEN CONTROLELIJST

Met Controlelijst setup kunt u de controlelijst opstellen / wijzigen om te voldoen aan de gebruikseisen van de machine..

1. Zet de machine aan, meld u aan op het hoofdscherm en druk op de instellingenknop om het supervisor instellingen scherm te openen. Raadpleeg *TOEGANG TOT DE SUPERVISOR MODUS*.
2. Druk op de knop Controlelijst setup voor toegang tot het scherm Setup voorbereidingscontrolelijst.

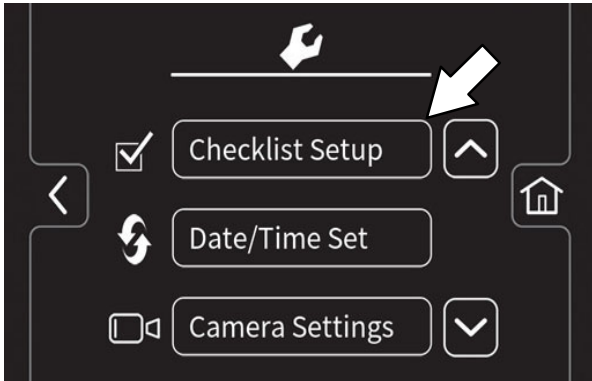

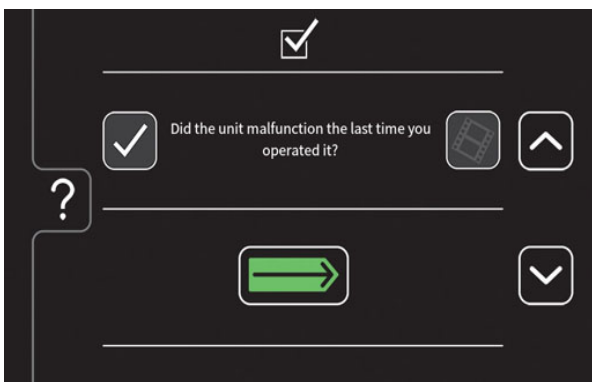
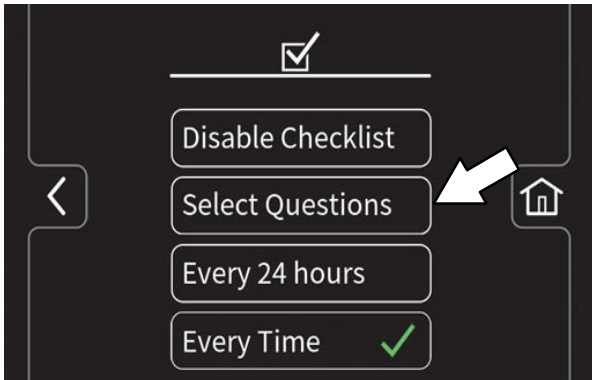

3. Druk op de knop Selecteer vragen voor toegang tot het scherm Hoofdljst voorbereidingscontrolelijst.





-  Druk op de pijl omlaag om door de voorbereidingscontrolelijsten naar beneden te lopen.

-  Druk op de pijl omhoog om door de voorbereidingscontrolelijsten naar boven te lopen.

-  Druk op de knop Checkbox om een nieuw item aan de controlelijst toe te voegen.

-  Druk op de videohulpknop om een video te bekijken die te maken heeft met het item in de voorbereidingscontrolelijst.

-  Druk op de enter-knop om de geselecteerde controlelijstitems aan de voorbereidingscontrolelijst toe te voegen..

-  Druk op de knop help voor toegang tot het scherm Hulp bij voorbereidingscontrolelijst.

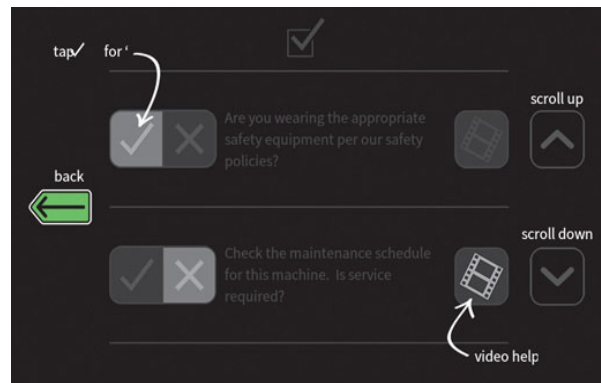

-  Druk op de terug-knop om terug te keren naar het scherm Hoofdljst voorbereidingscontrolelijst

4. Druk op de knop Elke 24 uur of Elke keer om de periode in te stellen waarbinnen de gebruiker de voorbereidingscontrolelijst moet afwerken. Er verschijnt een vinkje bij de gekozen interval.

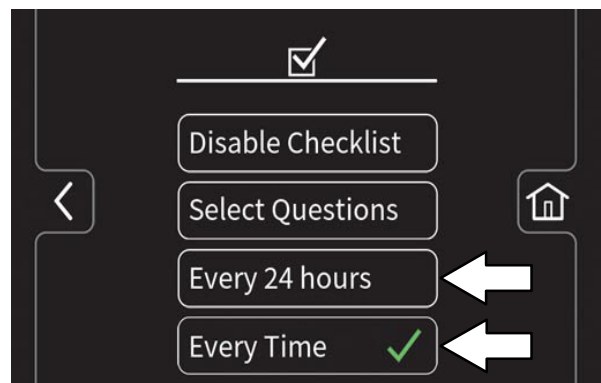

-  Druk de home-knop om terug te gaan naar het hoofdscherm.

-  Druk de terug-knop om terug te gaan naar het vorige scherm.

IN-/UITSCHAKELLEN VAN DE VOORBEREIDINGSCONTROLELIJST

Uitschakelen / inschakelen van de voorbereidingscontrolelijsten laat u de controlelijsten uitschakelen als het niet nodig is dat de gebruiker voor het werken met de machine een controlelijst moet afronden en inschakelen als de gebruiker voor gebruik eerst een controlelijst moet doorlopen.

1. Zet de machine aan, meld u aan op het hoofdscherm en druk op de instellingenknop om het supervisor instellingen scherm te openen. Raadpleeg *TOEGANG TOT DE SUPERVISOR MODUS*.
2. Druk op de knop Controlelijst setup voor toegang tot het scherm Setup voorbereidingscontrolelijst.

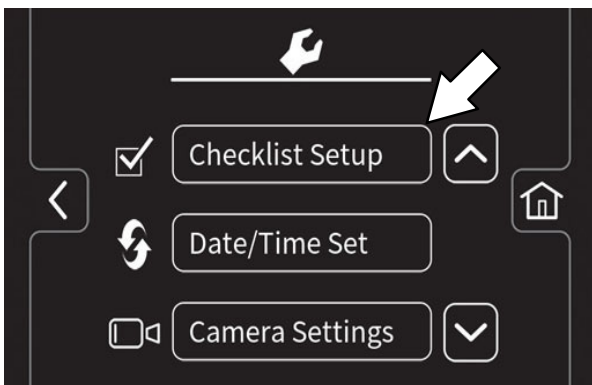

3. Druk op de knop In-/uitschakelen controlelijst om de voorbereidingscontrolelijsten in of uit te schakelen.

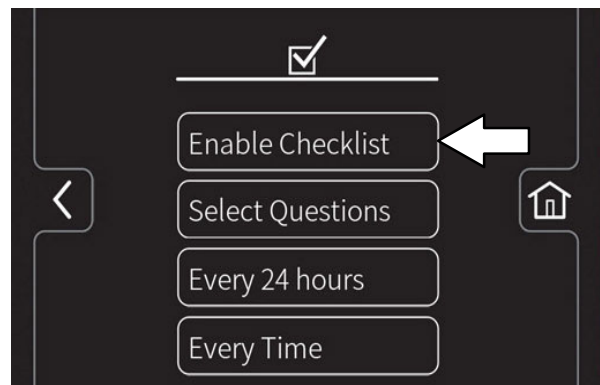
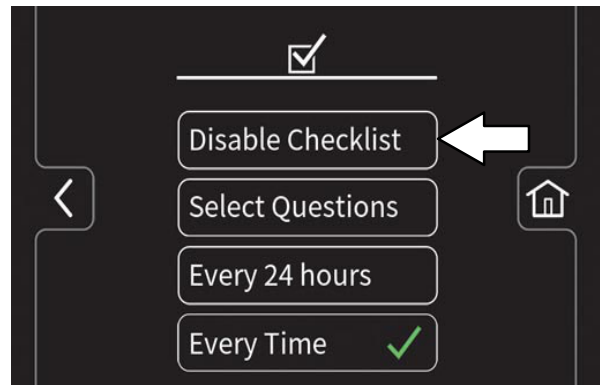

 Druk de home-knop om terug te gaan naar het hoofdscherm.

 Druk de terug-knop om terug te gaan naar het vorige scherm.

WIJZIGINGEN VAN DE INSTELLINGEN VAN DE ACHTERCAMERA

Wijziging van de instellingen van de achteruitkijkcamera stelt u in staat in te stellen hoe lang de achteruitkijkcamera aan blijft als er op de *knop voor de achteruitkijkcamera* wordt gedrukt. De achteruitkijkcamera kan worden ingesteld op een periode van 5 en 15 seconden.

1. Zet de machine aan, meld u aan op het hoofdscherm en druk op de instellingenknop om het supervisor instellingenscherf te openen. Raadpleeg *TOEGANG TOT DE SUPERVISOR MODUS*.
2. Druk op de *knop Camera-instellingen* voor toegang tot het scherm met instellingen voor de achtercamera.

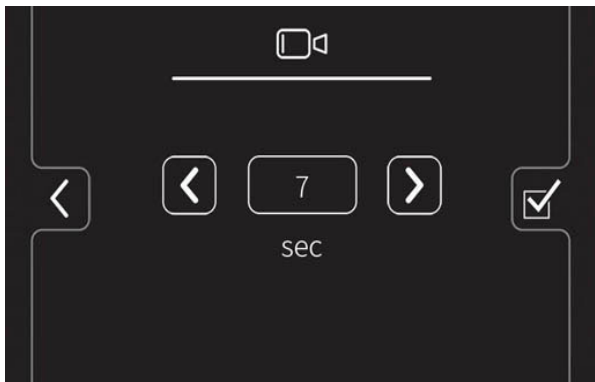
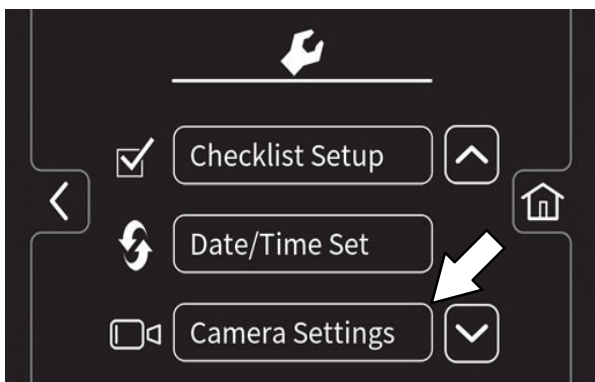

 Druk op de *ophoogknop* om de tijd dat de achtercamera aan is als de gebruiker de *knop achtercamera* indrukt te verhogen.

 Druk op de *verlaagknop* om de tijd dat de achtercamera aan is als de gebruiker de *knop achtercamera* indrukt te verlagen.

 Druk op de *homeknop* om terug te gaan naar het hoofdscherm.

 Druk op de *terugknop* om terug te gaan naar het vorige scherm.

PROGRAMMEREN VAN DE ZONECONTROLEKNOPPEN

Programming the zone control buttons allows the parameters for the zone control buttons to be changed / updated to meet scrubbing / sweeping demands.

1. Zet de machine aan, meld u aan op het hoofdscherm en druk op de instellingenknop om het supervisor instellingenscherf te openen. Raadpleeg *TOEGANG TOT DE SUPERVISOR MODUS*.
2. Gebruik de *borsteldruk verhoog (+) knop* en de *borsteldruk verlaag (-) knop* om de borsteldruk voor de zone in te stellen..



3. Gebruik de *vloeistof verhoog (+) knop* en de *vloeistof verlaag (-) knop* om het vloeistofniveau van de zone in te stellen.



SUPERVISOR CONTROLS

4. Druk op de zonecontroleknop en houd deze ingedrukt totdat het scherm "naampreset" verschijnt.





5. Druk op de ja-knop om de zone-instellingen in te stellen. Druk op de nee-knop om terug te gaan naar het hoofdscherm.



6. Gebruik het toetsenbord om de naam in te voeren voor de zonecontroleknop.



-  Druk de home-knop om terug te gaan naar het hoofdscherm.
-  Druk de terug-knop om terug te gaan naar het vorige scherm.
-  Druk op de enter-knop om de zoneknopnaam op te slaan.
-  Druk op de backspace-knop indien nodig om een teken te verwijderen en opnieuw in te voeren.
-  Druk op de spatieknop om een spatie tussen cijfers en letters te plaatsen.
-  Druk op het hekje om te schakelen tussen het numerieke en alfanumerieke toetsenbord.

7. Druk op de enter-knop om de zoneknopinstellingen op te slaan. Het hoofdscherm verschijnt weer met de aangepaste naam van de zoneknop. De borsteldruk en vloeistofinstelling verschijnt ook kort op het scherm.



INSTELLING / WIJZIGEN TIJD EN DATUM

Met Instellingen / wijzigen tijd en datum kunt u de tijd en datum van het systeem instellen en wijzigen.

1. Zet de machine aan, meld u aan op het hoofdscherm en druk op de instellingenknop om het supervisor instellingenschermb te openen. Raadpleeg *TOEGANG TOT DE SUPERVISOR MODUS*
2. Druk op de *knop Systeemtijd* voor toegang tot het scherm met datum en tijd.

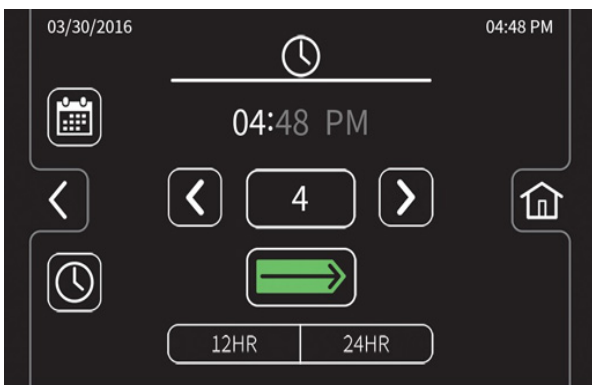
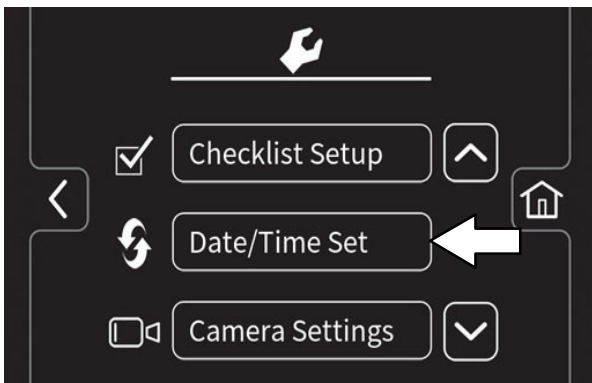

Druk op de *datumknop* om de systeemdatum te wijzigen



Druk op de *tijdknop* om de systeemtijd te wijzigen.



Druk op de *schakelknop* om te schakelen tussen uren, minuten en AM/PM op het tijdscherm en de maand, dag en het jaar op het datumscherm.



Druk op de *toenameknop* om de waarden op te hogen.



Druk op de *afnameknop* om de waarden van tijd en datum te verlagen.



Druk op de *homeknop* om terug te gaan naar het hoofdscherm.



Druk op de *terugknop* om terug te gaan naar het vorige scherm

3. Druk op de *homeknop* als u klaar bent met instellen / wijzigen van de systeemdatum en -tijd om terug te keren naar het hoofdscherm.

