

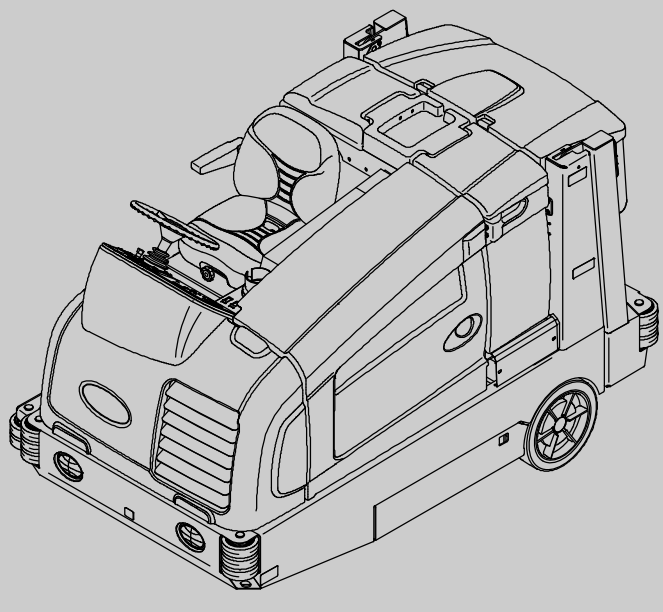

# M20

(Diesel)



## Schrob-veegmachine Nederlands **NL** Gebruikershandleiding

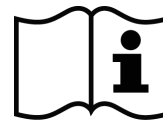

Walo Hygiëne en Reinigingssystemen B.V.  
0187-605374  
welkom@walo.nl  
www.walo.nl



331428  
Rev. 14 (4-2015)

## INLEIDING



Deze handleiding wordt met elk nieuw model meegeleverd. In de handleiding vindt u aanwijzingen voor de bediening en het onderhoud van de machine.



**Voordat u de machine gaat gebruiken of er enig onderhoud aan verricht, moet u de handleiding helemaal lezen en begrijpen.**

Deze machine werkt voortreffelijk. U bereikt echter het beste resultaat tegen zo laag mogelijke kosten, wanneer u:

- de machine voorzichtig gebruikt;
- de machine regelmatig onderhoudt - volgens het meegeleverde onderhoudsschema.
- bij onderhoud van de machine onderdelen gebruikt van de fabrikant of gelijkwaardige onderdelen.

 <p><b>BESCHERM HET MILIEU</b></p> <p>Voer verpakkingsmateriaal, oude machineonderdelen en vloeistoffen op een milieuvriendelijke manier af volgens de lokale richtlijnen voor afvalverwerking.</p>  <p>Denk eraan dat u materialen recyclet.</p>	<p><b>MACHINEGEGEVENS</b></p> <p>Vul tijdens installatie de onderstaande gegevens in voor eventueel toekomstig gebruik:</p> <p>Modelnr. – _____</p> <p>Serienr. – _____</p> <p>Installatiedatum – _____</p>
---	---



## BEOOGD GEBRUIK

De M20 is een industriële opzitmachine voor het vegen en schrobben van harde oppervlakken (beton, asfalt, natuursteen, synthetisch materiaal enz.). Deze machine kan worden ingezet in magazijnen, productie- en distributielocaties, stadions, arena's, congrescentra, parkeerplaatsen, transportterminals en bouwlocaties. Deze machine mag niet op aarde, gras, kunstgras of tapijt worden gebruikt. De machine kan zowel binnen als buiten worden gebruikt; zorg bij gebruik binnen voor voldoende ventilatie. Deze machine is niet geschikt voor gebruik op de openbare weg. Gebruik de machine alleen volgens de instructies in deze handleiding.



Specificaties en onderdelen kunnen zonder kennisgeving worden gewijzigd.

Originele handleiding, copyright © 2013 – 2015 TENNANT Company, Gedrukt in de VS

 	<p><b>EG--CONFORMITEIT VOOR MACHINES</b> (Bijlage II, lid A)</p> <p>Wij verklaren, op eigen verantwoordelijkheid, dat de machineonderdelen:</p> <p><b>M20</b></p> <ul style="list-style-type: none"><li>- in overeenstemming zijn met de bepalingen in de Machinerichtlijn (2006/42/EEG) en met de aanpassingen daarop wegens nationale wetgevingen;</li><li>- in overeenstemming zijn met de bepalingen in de Richtlijn 2004/108/EG inzake elektromagnetische compatibiliteit.</li><li>- Is in overeenstemming met de bepalingen betreffende de geluidsemissie voor gebruik buitenshuis (Richtlijn 2000/14/CE) en met de nationale implementatiewetgeving.</li></ul> <p><b>en dat</b></p> <ul style="list-style-type: none"><li>- de volgende (gedeelten/clausules van) geharmoniseerde normen zijn toegepast: EN ISO 14121-1, EN 1037, EN 60335-1, EN 60204-1, EN ISO 13849-1, EN ISO 13849-2, EN 60529, EN ISO 4413, EN 349, EN 55012, EN 61000-6-2, EN ISO 11201, EN ISO 4871, EN ISO 3744*, EN ISO 13059*, EN ISO 3450, EN 60335-2-72.</li><li>- de volgende (gedeelten/clausules van) nationale technische normen en specificaties zijn toegepast: niet van toepassing</li></ul>
--	--

**INHOUDSOPGAVE**

	Pagina		Pagina
VEILIGHEIDSVOORSCHRIFTEN .....	3	SCHROBBEN .....	25
BEDIENING .....	8	DUBBEL SCHROBBEN .....	26
ONDERDELEN VAN DE MACHINE .....	8	INSTELLING WATER OPZUIGEN	
BEDIENINGSELEMENTEN .....	9	(SCHROBBEN UITGESCHAKELD) ...	27
AANRAAKSCHERM .....	10	VEGEN .....	28
BETEKENIS VAN DE SYMBOLEN .....	11	VUILVERGAARBAK LEGEN .....	30
BEDIENING .....	12	PEN VERGAARBAKSTEUN VASTZETTEN	31
INDICATIELAMPJE LAADSYSTEEM .....	12	PEN VERGAARBAKSTEUN WEGHALEN	31
INDICATIELAMPJE OLIEDRUK .....	12	STOFFILTER VAN VERGAARBAK	
MOTORCONTROLELAMPJE		VERWIJDEREN .....	32
(0000-0159) .....	12	MAAK VUILVERGAARBAK EN	
INDICATIELAMPJE GLOEIPATRONEN		VUILROOSTER SCHOON .....	33
(VOORVERWARMEN) .....	12	VUILWATERTANK LEGEN EN REINIGEN	35
INDICATIELAMPJE PARKEERREM		VUILWATERTANK LEGEN MET DE	
(OPTIONEEL) .....	12	AFTAPSLANG .....	35
MOTORTOERENTAL INSTELLEN .....	13	VUILWATERTANK LEGEN MET DE	
ZIJBORSTEL (OPTIONEEL) .....	13	AFTAPSTOP .....	37
BRANDSTOFINDICATOR .....	13	SCHOONWATERTANK LEGEN EN	
URENTELLER .....	14	SCHOONMAKEN .....	39
KNOPPEN CONTROLE SUPERVISOR ..	14	STORINGSLAMPJES .....	41
MACHINEVERLICHTING .....	14	SITUATIES/WAARSCHUWINGEN .....	42
ZWAAILICHT (OPTIONEEL) .....	14	OPTIES .....	43
STOEL VAN DE BESTUURDER .....	15	SPROEISTUK (OPTIONEEL) .....	43
VEILIGHEIDSGORDELS .....	15	HANDZUIGER (OPTIONEEL) .....	44
KANTELEKNOP STUURKOLOM .....	15	PROBLEMEN MET DE MACHINE	
REMPEDAAL .....	16	OPLOSSEN .....	45
PARKEERREMPEDAAL .....	16	ONDERHOUD .....	48
RIJPEDAAL .....	16	ONDERHOUDSSHEMA .....	49
WISSERBESCHERMINGEN		SMERING .....	52
(OPTIONEEL) .....	16	MOTOROLIE .....	52
WERKING VAN DE MACHINE .....	17	ZWENKWIELLAGERS WISSER .....	52
BORSTELINFORMATIE .....	18	LAGERS VOORWIELOPHANGING .....	52
BIJ HET BEDIENEN VAN DE MACHINE .	18	LAGERS STUURCILINDER .....	52
CONTROLELIJST VÓÓR GEBRUIK .....	19	SCHARNIERPUNTEN OP HEFARMEN	
MACHINE STARTEN .....	20	VAN VUILVERGAARBAK .....	53
MACHINE UITSCHAKELEN .....	20	SCHARNIERPUNTEN KLEP	
SCHOONWATERTANK VULLEN .....	21	VUILVERGAARVAK .....	53
SCHROBBEN MET SCHUIM		VEERSLOT HEFARMEN .....	53
(FaST-MODUS) / ec-H2O-		CARDANASBUIZEN .....	53
SCHROBBEN (ec-H2O-MODUS) ...	21	HYDRAULICA .....	54
INSTELLING GEWOON SCHROBBEN ..	21	HYDRAULISCHE VLOEISTOF .....	55
INSTELLING ES (EXTENDED SCRUB -		HYDRAULISCHE SLANGEN .....	55
UITGEBREID SCHROBBEN) MET		MOTOR .....	56
AUTOMATISCH VULLEN .....	22	KOELSYSTEEM .....	56
INSTELLING ES (EXTENDED SCRUB -		LUCHTFILTER .....	57
UITGEBREID SCHROBBEN) TANKS		BRANDSTOFFILTER .....	57
MET DE HAND VULLEN .....	22	BRANDSTOFLEIDINGEN .....	57
SCHROBINSTELLINGEN KIEZEN .....	23	ONTLUCHTEN VAN HET	
FaST-INSTELLING KIEZEN .....	23	BRANDSTOFSYSTEEM .....	58
ES-INSTELLING (EXTENDED		MOTORRIEM .....	58
SCRUB-UITGEBREID SCHROBBEN)		ACCU .....	58
KIEZEN .....	23	ZEKERINGEN EN RELAIS .....	59
ec-H2O-MODUS INSTELLEN .....	23	ZEKERINGEN EN RELAIS	
BORSTELDRUK INSTELLEN .....	23	RELAISPANEEL .....	59
VLOEISTOFDOSERING INSTELLEN ....	24	ZEKERINGEN EN RELAIS	
VLOEISTOFDOSERING BIJ		MOTORKABELBOOM .....	60
CONVENTIONEEL SCHROBBEN, IN		STROOMONDERBREKERS (ec-H2O) ..	60
DE FaST-MODUS EN IN DE		STOFFILTER VAN VUILVERGAARBAK	
ec-H2O-MODUS .....	24	SCHOONMAKEN .....	61
ES-VLOEISTOFDOSERING (EXTENDED		THERMO SENTRY .....	61
SCRUB-UITGEBREID SCHROBBEN)	24		

	Pagina		Pagina
HOOFDBORSTELS .....	62	SPECIFICATIES .....	83
HOOFDBORSTELS VERVANGEN OF OMDRAAIEN .....	62	AFMETINGEN/CAPACITEITEN VAN DE MACHINE .....	83
HET PATROON VAN DE HOOFDBORSTEL CONTROLEREN ..	64	PRESTATIES VAN DE MACHINE .....	83
TAPS TOELOPEN VAN DE HOOFDBORSTEL AFSTELLEN .....	65	HYDRAULISCH SYSTEEM .....	83
AFSTELLEN VAN DE BREEDTE VAN DE HOOFDBORSTEL .....	65	STUURINRICHTING .....	84
ZIJBORSTEL (OPTIONEEL) .....	65	AANDRIJVING .....	84
ZIJBORSTEL VERVANGEN .....	65	REMINRICHTING .....	84
FaST-SYSTEEM .....	66	BANDEN .....	84
FaST-PAK VERVANGEN .....	66	FaST-SYSTEEM .....	84
AANSLUITING VAN DE FaST- TOEVOERSLANG SCHOONMAKEN .	67	ec-H2O-SYSTEEM .....	85
FILTERROOSTER VAN HET FaST- SYSTEEM SCHOONMAKEN .....	67	AFMETINGEN VAN DE MACHINE .....	85
LUCHTPOMPFILTER VAN HET FaST- SYSTEEM SCHOONMAKEN (S/N 0000-0145) .....	67		
FILTERS FaST-SYSTEEM VERVANGEN (S/N 0146- ) .....	67		
SPOELPROCEDURE VOOR DE ec-H2O-MODULE .....	68		
HET ec-H2O-FILTERROOSTER REINIGEN .....	69		
WISSERBLADEN .....	70		
ACHTERWISSERBLADEN VERVANGEN (OF OMDRAAIEN) .....	70		
ZIJWISSERBLADEN VERVANGEN OF OMDRAAIEN .....	72		
WISSERBLAD ZIJBORSTEL VERVANGEN (S/N 0000-0178) (OPTIONEEL) .....	73		
WISSER ZIJBORSTEL VERVANGEN OF BIJSTELLEN (S/N 0179- ) (OPTIE) .....	74		
BODEMCONTACT VAN DE ACHTERWISSER AFSTELLEN .....	75		
BUIGINGSGRAAD VAN HET ACHTERWISSERBLAD AFSTELLEN .	75		
AFDICHTFLAPPEN EN AFDICHTINGEN	76		
AFDICHTFLAP VAN SCHROBKOP .....	76		
AFDICHTING VAN VUILWATERTANK ...	76		
AFDICHTINGEN VAN DE SCHOONWATERTANK .....	76		
REMMEN EN BANDEN .....	77		
REMMEN .....	77		
BANDEN .....	77		
VOORWIEL .....	77		
AANDRIJFMOTOR .....	77		
MACHINE DUWEN, SLEPEN EN VERVOEREN .....	78		
MACHINE DUWEN OF SLEPEN .....	78		
MACHINE VERVOEREN .....	78		
MACHINE OPKRIKKEN .....	80		
MACHINE STALLEN .....	80		
BESCHERMING TEGEN BEVRIEZING (MACHINES ZONDER ec-H2O-SYSTEEM) .....	80		
BESCHERMING TEGEN BEVRIEZING (MACHINES MET ec-H2O-SYSTEEM)	81		
ec-H2O-SYSTEEM VOEDEN .....	82		

**BELANGRIJKE VEILIGHEIDSINSTRUCTIES – BEWAAR DEZE INSTRUCTIES**

De volgende aanduidingen komt u vaak tegen in deze handleiding:

 **WAARSCHUWING:** Waarschuwing voor gevaar of onveilige handelingen die ernstig letsel of de dood tot gevolg kunnen hebben.

 **PAS OP:** Waarschuwing voor onveilige handelingen die kunnen leiden tot licht of redelijk ernstig letsel.

**LET OP:** Wat u moet doen om de machine veilig te bedienen.

Hieronder vindt u een overzicht van situaties die gevaarlijk kunnen zijn voor de bestuurder. U dient u bewust te zijn van waar en wanneer zich gevaarlijke omstandigheden voordoen. Controleer of alle veiligheidsvoorzieningen op de machine aanwezig zijn. Meld schade of gebreken aan de machine altijd onmiddellijk.

 **WAARSCHUWING:** Ontvlambare stoffen kunnen explosies of brand veroorzaken. Doe geen ontvlambare stoffen in de tank(s).

 **WAARSCHUWING:** Ontvlambare of chemisch reagerende stoffen kunnen explosies of brand veroorzaken. Veeg dit soort materialen niet op.

 **WAARSCHUWING:** Bewegende riem en draaiende ventilator. Houd afstand.

 **WAARSCHUWING:** De motor stoot giftige uitlaatgassen uit. Deze gassen kunnen leiden tot ernstige aandoeningen en de dood tot gevolg hebben. Zorg voor voldoende ventilatie.

 **WAARSCHUWING:** Als de vuilvergaarbak omhoog staat, kan deze ongewild naar beneden komen. Zet de steun onder de vuilvergaarbak.

 **WAARSCHUWING:** Til het scharnierpunt van de hefarm omhoog. Blijf uit de buurt van de hefarmen van de vuilvergaarbak.

 **WAARSCHUWING:** Brandwondengevaar. Heet oppervlak. NIET aanraken.

 **WAARSCHUWING:** De machine kan erg veel lawaai maken. Het lawaai kan gehoorsbeschadiging ten gevolge hebben. Draag oorbeschermers.

Deze machine kan uitgerust zijn met technologie die automatische verbinding heeft met het mobiele netwerk. Als de machine gebruikt wordt waar het gebruik van mobiele telefoons niet toegestaan is vanwege interferentie, raadpleeg dan een vertegenwoordiger van Tennant voor informatie over hoe u de mobiele communicatie kunt uitschakelen.

**LET OP:**

**1. Gebruik de machine niet:**

- Als u daartoe niet bent opgeleid of bevoegd bent.
- Als u de bedieningshandleiding niet hebt gelezen of begrepen.
- Onder de invloed van alcohol of drugs.
- Tijdens het gebruik van een mobiele telefoon of ander soort elektronisch toestel.
- Als u mentaal of fysiek niet in staat bent om de gebruiksinstructies voor de machine te volgen.
- Als de machine niet volledig gebruiksklaar is.
- In of nabij plaatsen met ontvlambare dampen/vloeistoffen of explosieve stofwolken.
- Op plaatsen waar het zo donker is dat u de bedieningselementen niet goed kunt zien en de machine niet goed kunt bedienen, tenzij de werklichten en koplampen zijn ingeschakeld.
- Op plaatsen waar gevaar voor vallende voorwerpen bestaat, tenzij de machine is voorzien van een overkapping.

**2. Voordat u de machine start:**

- Inspecteer de machine op eventuele vloeistoflekkage.
- Houd vonken en open vuur weg van het tankgedeelte.
- Controleer of alle veiligheidsvoorzieningen aanwezig zijn en naar behoren functioneren.
- Controleer of de remmen en de stuurinrichting naar behoren functioneren.
- Zet de stoel goed en maak de veiligheidsgordel vast.

**3. Wanneer u de machine start:**

- Houd uw voet op de rem en zorg dat het rijpedaal in de vrijstand staat.

## 4. Tijdens gebruik van de machine:

- Gebruik de machine alleen zoals beschreven in deze handleiding.
- Veeg geen brandend of rokend afval op, zoals sigaretten, lucifers of hete as.
- Stop de machine door middel van de remmen.
- Rijd langzaam op hellingen en gladde oppervlakken.
- Matig snelheid als de machine en draai of bocht moet maken.
- Houd al uw lichaamsdelen binnen het bestuurdersstation terwijl de machine rijdt.
- Let goed op wanneer u achteruit rijdt.
- Rijd voorzichtig wanneer de vuilvergaarbak omhoog staat.
- Zorg dat er voldoende ruimte is voordat u de vergaarbak omhoog zet.
- Breng de vuilvergaarbak niet omhoog als de machine op een helling staat.
- Zorg dat kinderen nooit met de machine of in de buurt van de machine kunnen spelen.
- Laat geen anderen meerijden op de machine.
- Neem altijd de veiligheidsvoorschriften en de verkeersregels in acht.
- Meld schade of gebreken aan de machine altijd onmiddellijk.
- Houd u aan de aanwijzingen voor mengen, hanteren en afvoer op de verpakking van chemische middelen.
- Houd u aan de veiligheidsvoorschriften voor het werken op natte vloeren.

## 5. Voordat u de machine achterlaat of er onderhoud aan pleegt:

- Niet parkeren in de buurt van ontvlambaar stof of ontvlambare materialen, gassen of vloeistoffen.
- Parkeer de machine op een vlakke ondergrond.
- Trek de parkeerrem aan.
- Zet de machine uit en haal de sleutel uit het contact.

## 6. Wanneer u onderhoud pleegt aan de machine:

- Werk altijd met voldoende verlichting en zicht.
- Blijf uit de buurt van bewegende onderdelen. Draag geen loszittende kleding of sieraden en bind lang haar op.

- Blokkeer de wielen voordat u de machine opkrikt.
- Krik de machine alleen omhoog op de daarvoor bestemde plaatsen. Zet de machine op kriksteunen.
- Gebruik een krik of takel met voldoende dragend vermogen voor de machine.
- Gebruik bij het schoonmaken van de machine geen hogedrukreiniger of waterslang in de buurt van elektrische onderdelen.
- Maak de accukabels los voordat u onderhoud aan de machine gaat plegen.
- Voorkom lichamelijk contact met accuzuur.
- Zorg dat u niet in contact komt met hete koelvloeistof uit de motor.
- Verwijder de dop van de radiator bij het onderhoud niet als de motor heet is.
- Laat de motor afkoelen.
- Houd vonken en open vuur ver van het brandstofsysteem verwijderd. Zorg voor een goede ventilatie.
- Gebruik tijdens het onderhoud aan de machine een stuk karton om eventuele lekkage van hydraulische vloeistof onder druk op te sporen.
- Reparaties mogen uitsluitend worden uitgevoerd door een erkend onderhoudsmonteur.
- Breng geen wijzigingen aan in het ontwerp van de machine.
- Vervang versleten of beschadigde onderdelen alleen door onderdelen die door Tennant zijn geleverd of goedgekeurd.
- Draag persoonlijke beschermende uitrusting naar vereist en wanneer aanbevolen in deze handleiding.



Voor uw veiligheid: draag gehoorbescherming.



Voor uw veiligheid: draag veiligheidshandschoenen.



Voor uw veiligheid: draag een veiligheidsbril.



Voor uw veiligheid: draag een stofmasker.

- 7. Wanneer u de machine op een truck of trailer laadt of uitlaadt:**
- **Leeg de tanks voordat u de machine inlaadt.**
  - **Laat de schrobkop en zuigmond zakken voordat u de machine vastzet.**
  - **Leeg de vuilvergaarbak voordat u de machine inlaadt.**
  - **Zet de machine uit en haal de sleutel uit het contact.**
  - **Gebruik oprijstukken, een truck of een trailer die het gewicht van de machine en de bestuurder kunnen dragen.**
  - **Gebruik een takel. Rijd met de machine uitsluitend de truck of oplegger op of af indien de laadhoogte lager is dan 380 mm (15 inch) van de grond.**
  - **Trek de parkeerrem aan nadat de machine is geladen.**
  - **Zet blokken om de wielen.**
  - **Zet de machine vast op de truck of trailer.**

# VEILIGHEIDSVOORSCHRIFTEN

De volgende veiligheidslabels zijn op de hieronder aangegeven plaatsen op de machine aangebracht. Breng een nieuw label aan wanneer een van deze labels is beschadigd of onleesbaar is geworden.

**WAARSCHUWINGSLABEL** – De motor stoot giftige uitlaatgassen uit. Deze gassen kunnen leiden tot ernstig of zelfs dodelijk letsel. Zorg voor voldoende ventilatie.

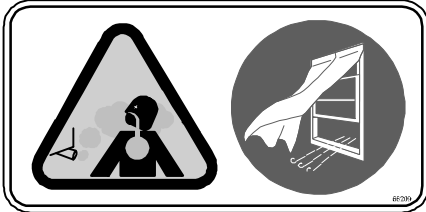

Op de zijkant van de bestuurdersplaats.

**WAARSCHUWINGSLABEL** – De machine kan erg veel lawaai maken. Het lawaai kan gehoorbeschadiging veroorzaken. Draag gehoorbescherming.



Op de zijkant van de bestuurdersplaats.

**WAARSCHUWINGSLABEL** – Ontvlambare of chemisch reagerende stoffen kunnen explosies of brand veroorzaken. Veeg deze stoffen niet op.



Op de zijkant van de bestuurdersplaats.

**VEILIGHEIDSLABEL** – Lees het handboek voordat u de machine bedient.



Op de zijkant van de bestuurdersplaats.

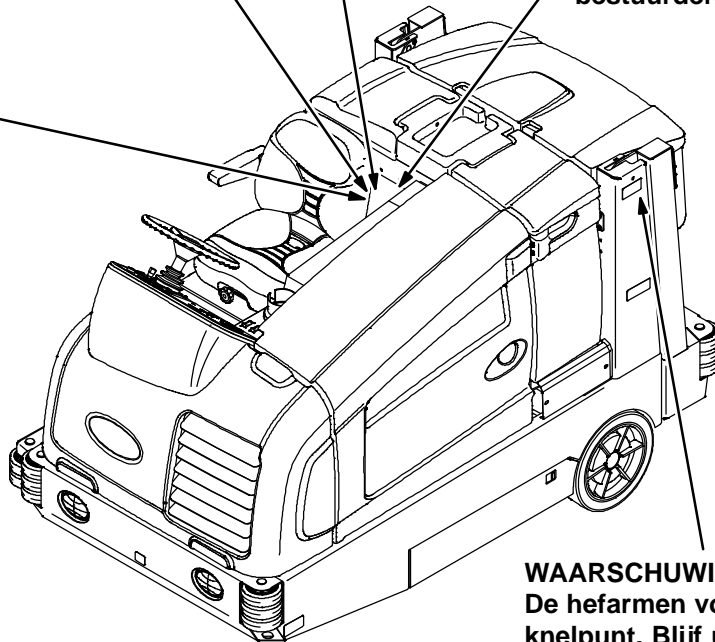

**WAARSCHUWINGSLABEL** – De hefarmen vormen een knelpunt. Blijf uit de buurt van de hefarmen van de vuilvergaarbak.



Op beide hefarmen van de vergaarbak.



**WAARSCHUWINGSLABEL –**  
Draaiende riem en ventilator.  
Houd afstand.



Op het paneel van de motorruimte.

**WAARSCHUWINGSLABEL –**  
Ontvlambare stoffen kunnen explosies  
of brand veroorzaken. Vul de tank(s)  
niet met ontvlambare stoffen.

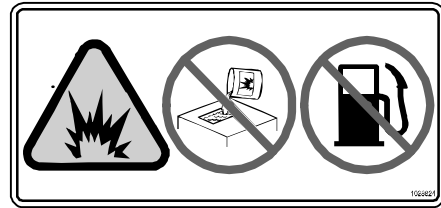

Naast de deksels van de vloeistoftanks  
en op de schoonmaakmiddeltank.

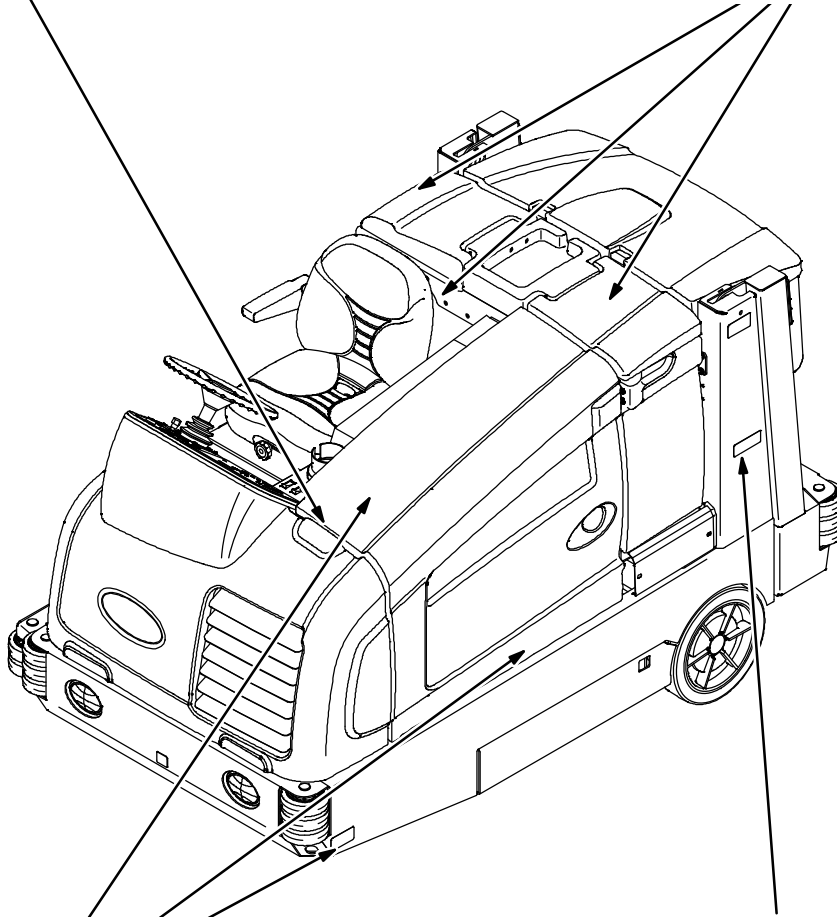

**WAARSCHUWINGSLABEL –**  
Gevaar van brandwonden.  
Heet oppervlak. Niet  
aanraken.



Op de zijkant van de  
bumper, op de afscherming  
van de uitlaat en op het  
hydraulische reservoir.

**WAARSCHUWINGSLABEL –** Als de  
vuilvergaarbak omhoog staat, kan deze  
onbedoeld naar beneden komen. Zet  
de steun onder de vuilvergaarbak.

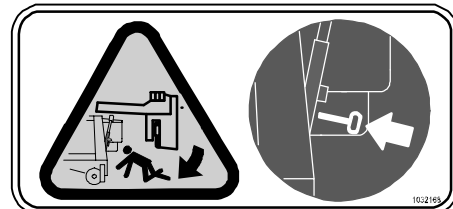

Op beide hefarmen van de vergaarbak.

### ONDERDELEN VAN DE MACHINE



- A. Overkapping (optioneel)
- B. Bedieningspaneel
- C. Voorafdekking
- D. Koplampen
- E. Zijborstel (optioneel)
- F. Zijwisser
- G. Toegangsdeur schrobkop
- H. FaST-pak, ES-reinigingsmiddeltank of ec-H2O-systeemmodulecompartiment (optioneel)
- I. Stoelafdekking
- J. Deksel schoonwatertank
- K. Stoel van de bestuurder

- L. Handsproeier – sproeistuk achter stoel (optioneel)
- M. Achterlichten
- N. Achteruitrijalarm (optioneel)
- O. Afvoerslang vuilwatertank
- P. Deksel vuilwatertank
- Q. Afvoerslang schoonwatertank
- R. Vuilvergaarbak
- S. Achterwisser
- T. Wisserbeschermingen (optioneel)
- U. Handzuiger (optioneel)
- V. Veiligheidspen vuilvergaarbak
- W. Motorkap

**BEDIENINGSELEMENTEN**

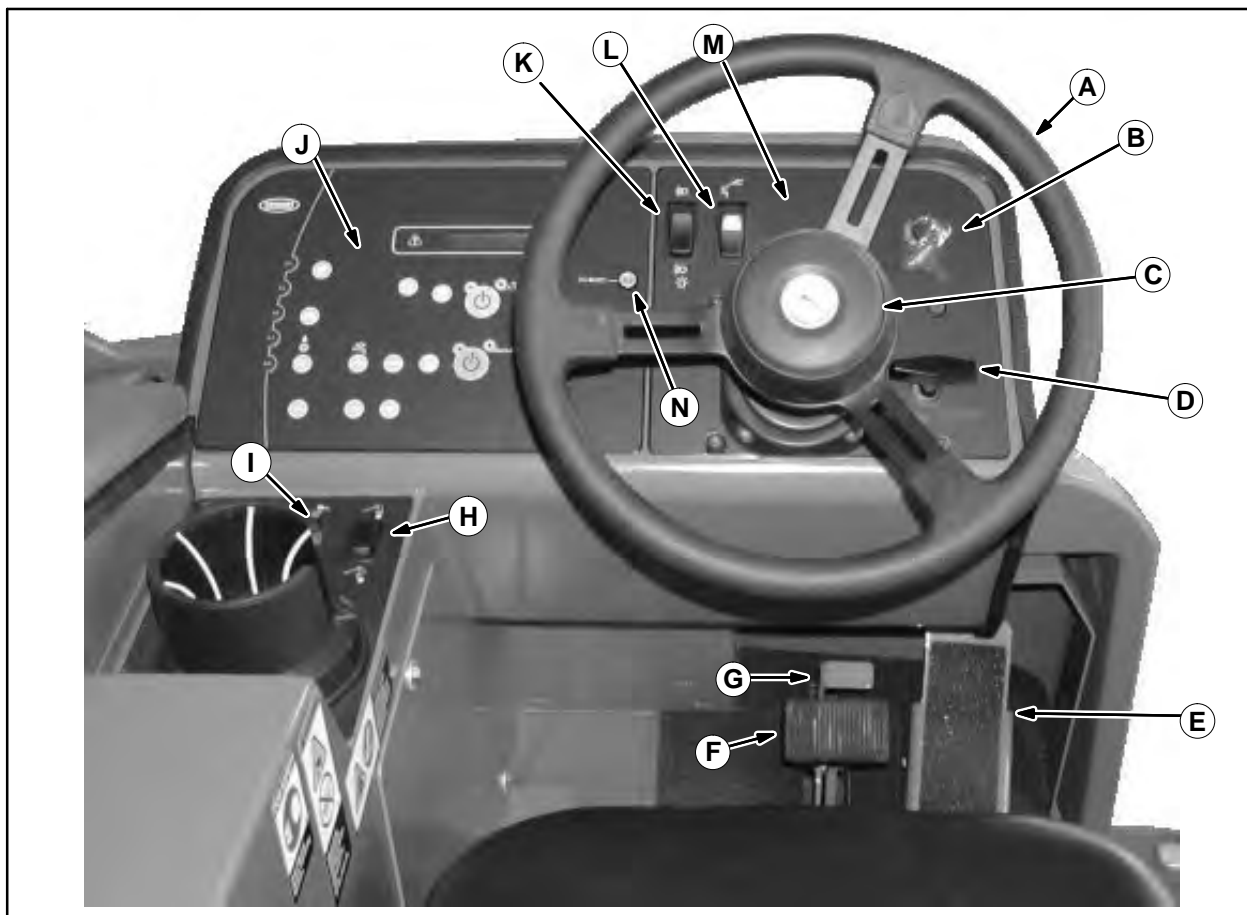

- A. Stuur
- B. Contactslot
- C. Claxonknop
- D. Kantelknop stuurkolom
- E. Rijpedaal
- F. Rempedaal
- G. Parkeerrempedaal
- H. Schakelaar vuilvergaarbakklep open/dicht
- I. Schakelaar vuilvergaarbak omhoog/omlaag
- J. Aanraakscherm
- K. Schakelaar machineverlichting/zwaailicht
- L. Schakelaar sproeistuk (optioneel)
- M. Motorindicatielampje
- N. ec-H<sub>2</sub>O-systeem: indicatielampje (optioneel)



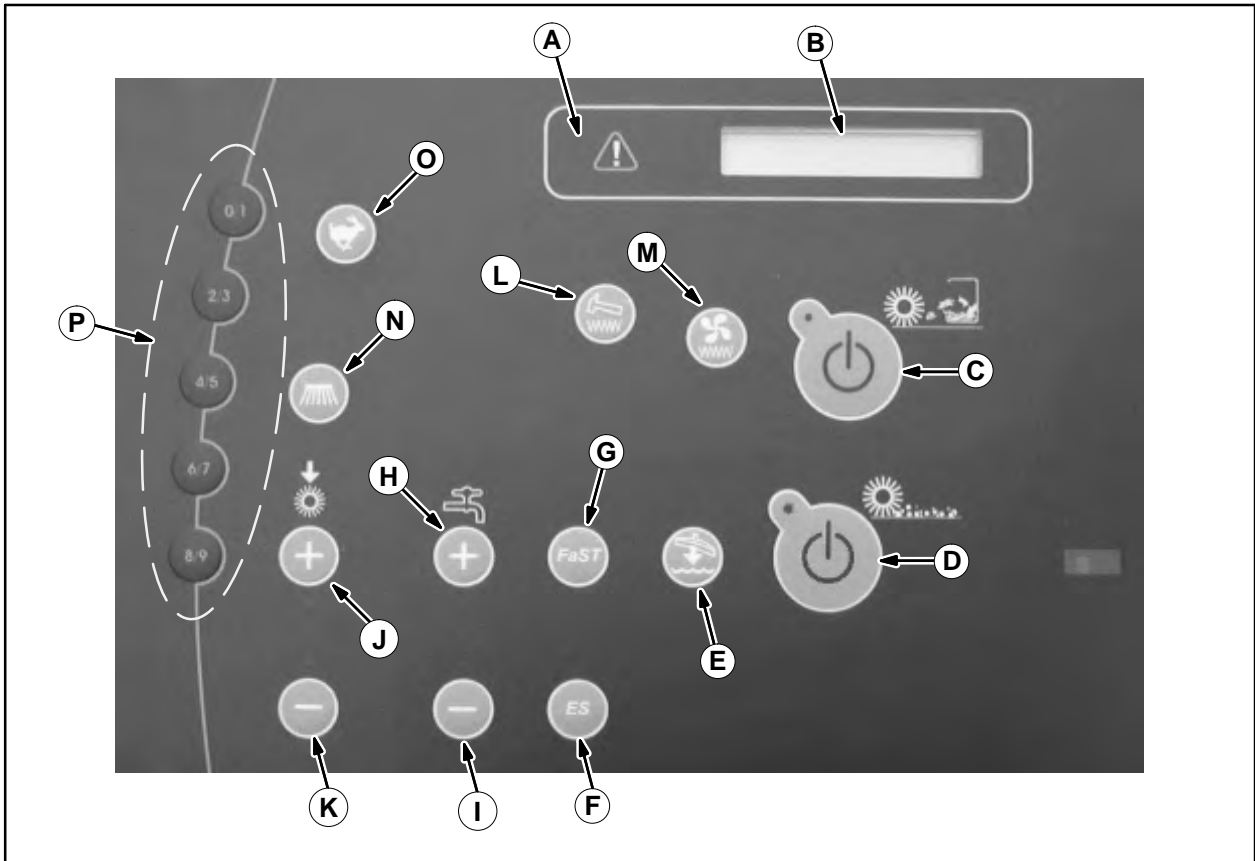



























## AANRAAKSCHERM



- A. Indicatielampje storing
- B. Uurmeter/brandstofindicator/storingscode indicator
- C. Knop 1-STEP vegen
- D. Knop 1-STEP schrobben
- E. Knop Schrobzuigventilator/wisser
- F. Knop ES (Extended Scrub-verlengd schrobben) (optioneel)
- G. FaST-knop (optioneel)  
ec-H2O-knop (optioneel)
- H. Knop Meer vloeistof (+)
- I. Knop Minder vloeistof (-)
- J. Knop Meer borsteldruk (+)
- K. Knop Minder borsteldruk (-)
- L. Knop Filterklopper
- M. Knop Veegafzuigventilator
- N. Knop Zijborstel (optioneel)
- O. Knop toerental motor
- P. Knoppen Controle supervisor

**BETEKENIS VAN DE SYMBOLEN**

De volgende symbolen geven op de machine de bedieningsmechanismen, displays en functies aan.

	Zwaailicht		Toerental motor
	Machineverlichting		Zijborstel
	Sproeistukken		Hoofdborsteldruk
	Klep vuilvergaarbak open		Vloeistoftoevoer
	Klep vuilvergaarbak dicht		Meer
	Vuilvergaarbak omhoog		Minder
	Vuilvergaarbak omlaag		Oplaadsysteem accu
	Indicatielampje storing		Oliedruk motor (S/N 0000-0159)
	Filterklopper		Oliedruk motor (S/N 0160- )
	Veegafzuigventilator		Motor controleren
	Schrobafzuigventilator/wisser		Parkeerrem (0180- )
	1-STEP vegen		Claxon
	1-STEP schrobben		Krikpunt
	ES (Extended Scrub-verlengd schrobben)		Alleen diesel
	FaST (foam scrubbing-schrobben met schuim)		ec-H2O (optioneel)

## BEDIENING

### INDICATIELAMPJE LAADSYSTEEM

Het *Indicatielampje laadsysteem* gaat branden wanneer de spanning van de dynamo niet binnen het normale bereik valt. Stop de machine direct en los het probleem op als dit indicatielampje gaat branden.

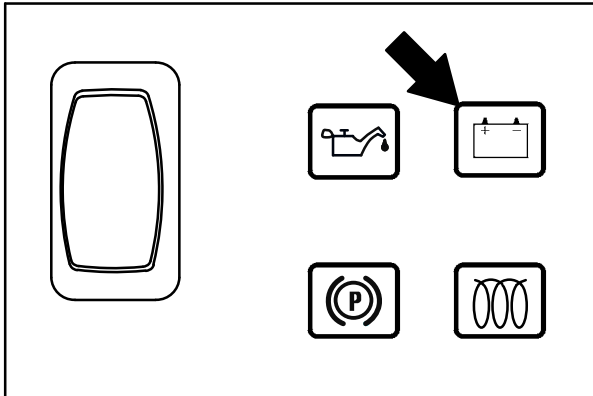

Gaat dit lampje branden, neem dan contact op met de onderhoudsdienst van Tennant.

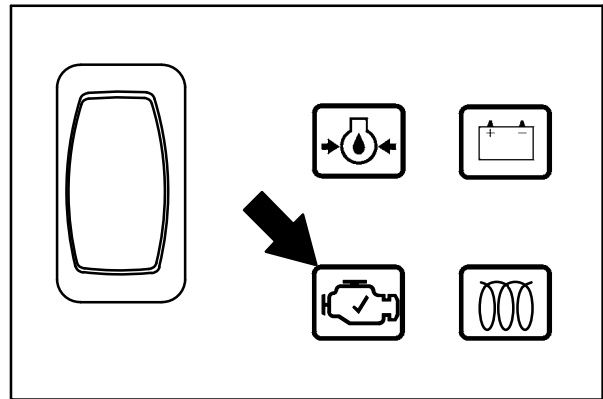

### INDICATIELAMPJE GLOEIPATRONEN (VOORVERWARMEN)

Het *indicatielampje gloeipatronen* gaat branden wanneer u de contactsleutel linksom draait in de stand Voorverwarmen. Het lampje blijft branden zolang de contactsleutel in deze stand wordt gehouden.

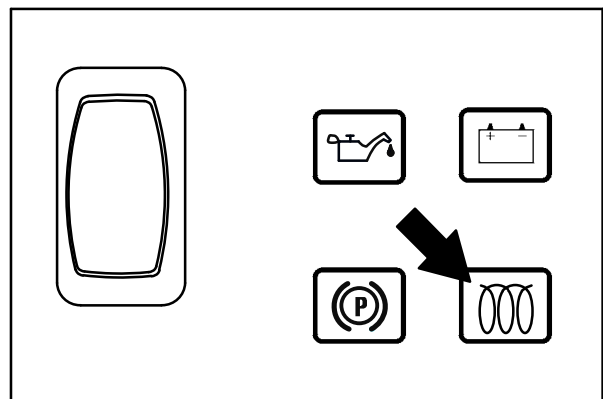

### INDICATIELAMPJE OLIEDRUK

Het *indicatielampje Oliedruk motor* gaat branden als de oliedruk van de motor onder de normale gebruiksdruk daalt. Stop de machine direct en los het probleem op als dit indicatielampje gaat branden.

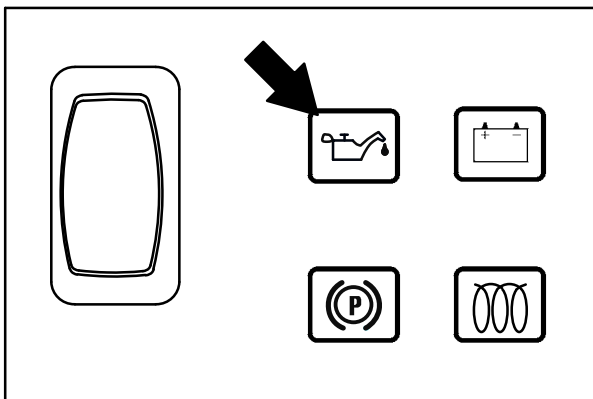

### INDICATIELAMPJE PARKEERREM (OPTIONEEL)

Het *indicatielampje parkeerrem* gaat branden wanneer de parkeerrem wordt ingeschakeld.

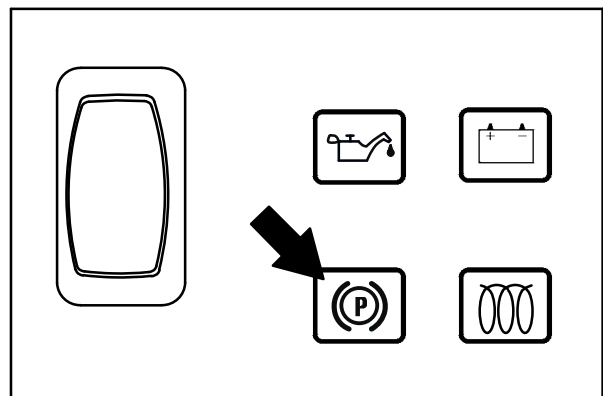

### MOTORCONTROLELAMPJE (0000-0159)

Het *motorcontrolelampje* gaat branden als het motorcontrolesysteem een storing constateert terwijl de machine in werking is.

**MOTORTOERENTAL INSTELLEN**

Het motortoerental wordt automatisch geregeld als de *knop 1-STEP schrobben* of *1-STEP vegen* is ingedrukt. Als u niet veegt of schrobt, druk dan de *knop Motortoerental* in om het toerental van de motor te verhogen zodat u sneller rijdt. Druk opnieuw op de *knop Motortoerental* om het motortoerental te verlagen. De twee lampjes boven de knop geven de instelling van het motortoerental aan. Brand er een licht dan staat de motor op een laag toerental ingesteld. Branden er twee lichten dan staat de motor op een hoog toerental ingesteld.

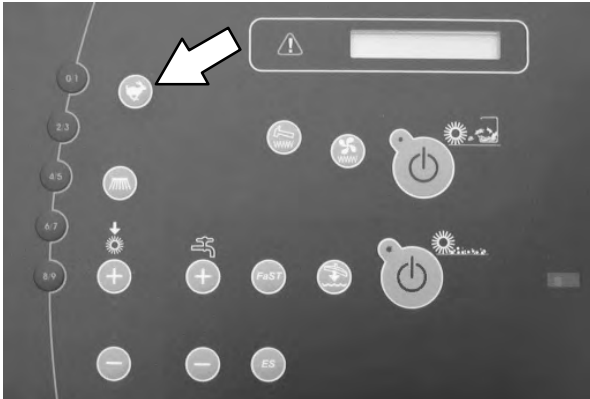

**BRANDSTOFINDICATOR**

De *brandstofindicator* geeft de hoeveelheid brandstof aan die nog in de tank zit. Als de tank bijna leeg is, gaat het storingslampje knipperen en verschijnt de melding dat de brandstof opraakt.

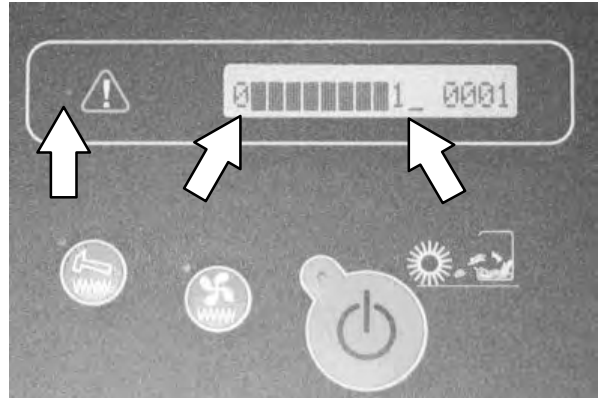

**ZIJBORSTEL (OPTIONEEL)**

Met de zijborstel kunt u hoeken vegen en schrobben die moeilijk zijn te bereiken, en gebieden in de buurt van muren. De zijborstel maakt ook de schrob-/veegbreedte groter.

Zorg dat de *knop 1-STEP schrobben* of de *knop 1-STEP vegen* is ingedrukt, en druk dan op de *knop Zijborstel* om de zijborstel te laten zakken en te starten. Het indicatielampje naast de knop gaat branden. Druk weer op de knop om de zijborstel op te tillen en te stoppen als u klaar bent met de zijborstel. Het indicatielampje naast de knop gaat uit. De machine gebruikt automatisch de laatste instelling wanneer hij aan- of uit wordt gezet.

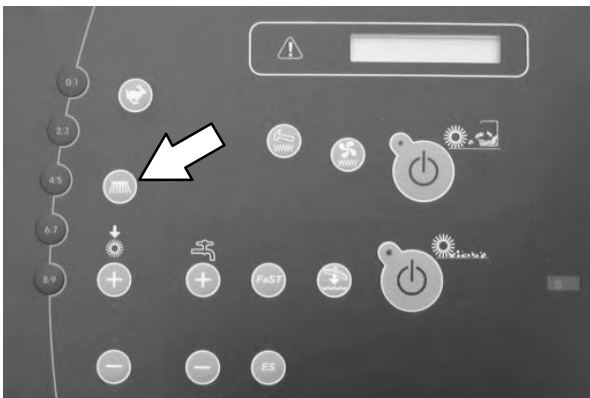

## URENTELLER

De *Urenteller* houdt het aantal uren bij dat de machine heeft gewerkt. Hieraan kunt u zien wanneer de machine aan een onderhoudsbeurt toe is.

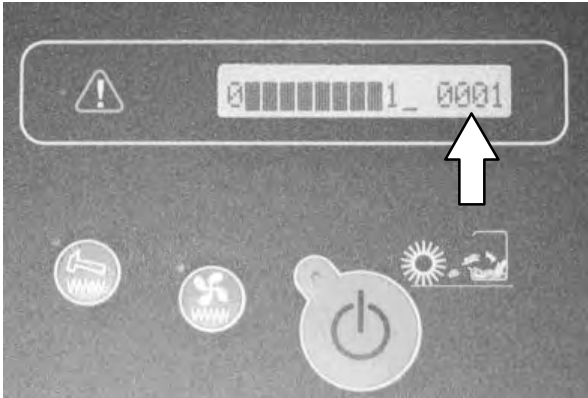

## KNOPPEN CONTROLE SUPERVISOR

Met de *knoppen Controle supervisor* kunt u bij de configuratie-instelling en de diagnose-instelling. Alleen daarvoor opgeleid onderhoudspersoneel en vertegenwoordigers van TENNANT mogen deze instellingen gebruiken.

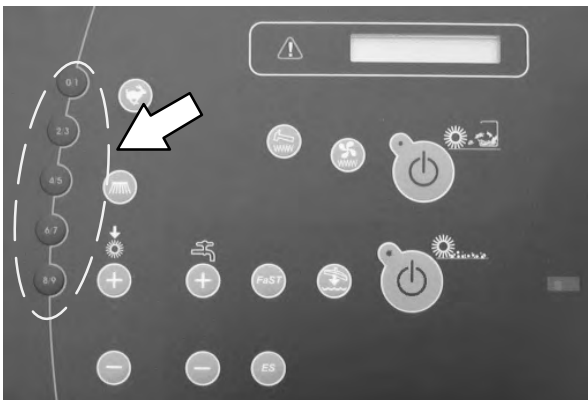

## MACHINEVERLICHTING

Druk op de bovenkant van de *schakelaar In bedrijf/Zwaailicht* om de koplampen en de achterlichten aan te doen. Zet de lichtschakelaar weer in de centrale stand om de lichten uit te zetten.

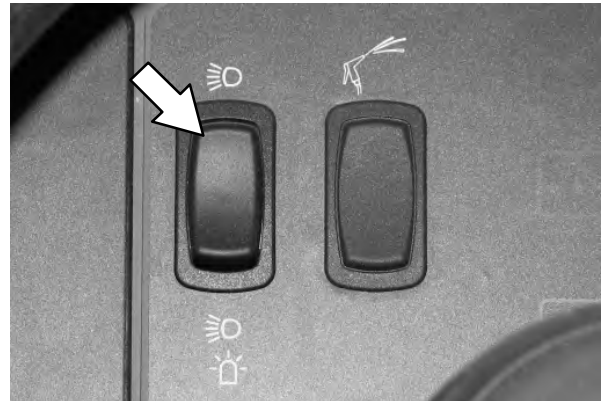

## ZWAAILICHT (OPTIONEEL)

Druk op de onderkant van de *schakelaar In bedrijf/Zwaailicht* om het zwaailicht, de koplampen en de achterlichten aan te doen. Zet de lichtschakelaar weer in de centrale stand om de lichten uit te zetten.





**STOEL VAN DE BESTUURDER**

De stoel van de bestuurder kan in drie standen ingesteld worden: stand van de rugleuning, gewicht bestuurder en achterstevoren.

Met de daarvoor bestemde stelknop kunt u de stand van de rugleuning instellen.



Grotere hoek: Draai de stelknop linksom.

Kleinere hoek: Draai de stelknop rechtsom.

Met de knop voor instellen van het gewicht regelt u de stevigheid van de bestuurderszitplaats.

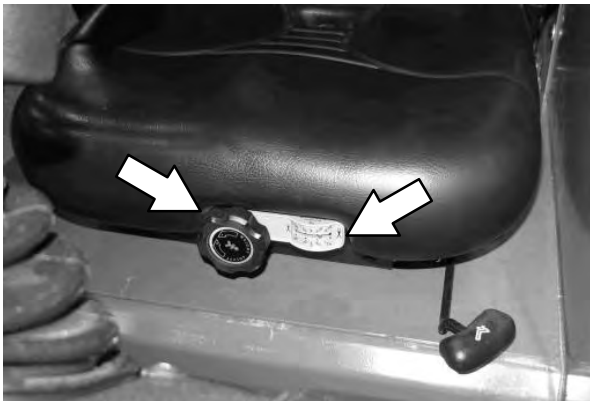

Steviger: Draai de stelknop rechtsom.

Minder stevig: Draai de stelknop linksom.

Gebruik de meter naast de stelknop voor het gewicht om de juiste stevigheid van de zitplaats voor de bestuurder te bepalen.

Met de stelhendel kunt u de zitplaats meer naar voren of naar achteren verschuiven.

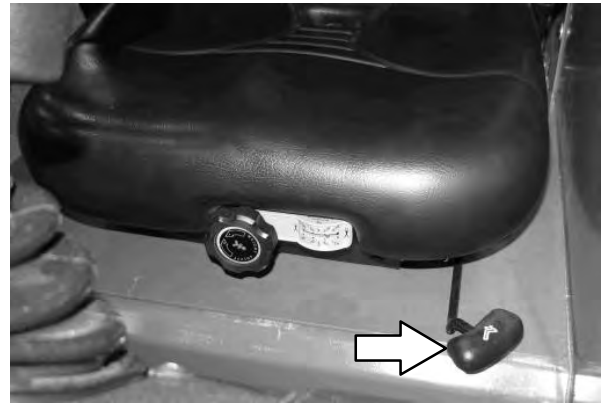

Instellen: Trek de hendel uit en schuif de zitplaats in de juiste stand. Laat de hendel los om de stoel op zijn plaats te vergrendelen.

**VEILIGHEIDSGORDELS**

Maak de *veiligheidsgordels* altijd vast en stel ze af voordat u de machine bedient.



**KANTELKNOP STUURKOLOM**

1. Trek aan de *Kantelknop stuurkolom* en stel de gewenste hoogte in van de stuurkolom.
2. Laat de *Kantelknop stuurkolom* los.

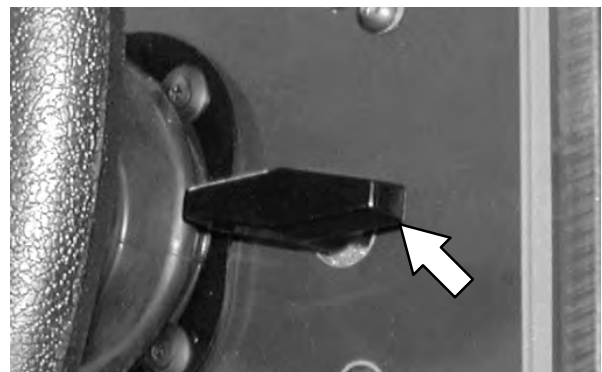

## BEDIENING

### REMPEDAAL

Druk op het *rempedaal* om de machine te stoppen.



### PARKEERREMPEDAAL

Druk het *rempedaal* zo ver mogelijk in en trap nu met uw voorvoet op het *parkeerrempedaal* om de parkeerrem vast te zetten. Druk op het *rempedaal* om de parkeerrem los te maken. Het *parkeerrempedaal* keert terug naar de niet-vergrendelde stand.



### RIJPEDAAL

Druk op de bovenkant van het *rijpedaal* om naar voren te gaan en op de onderkant van het pedaal om naar achteren te gaan. De achteruitrijlichten gaan aan als de machine in zijn achteruit staat. Het pedaal keert terug naar de neutrale stand als het wordt losgelaten.

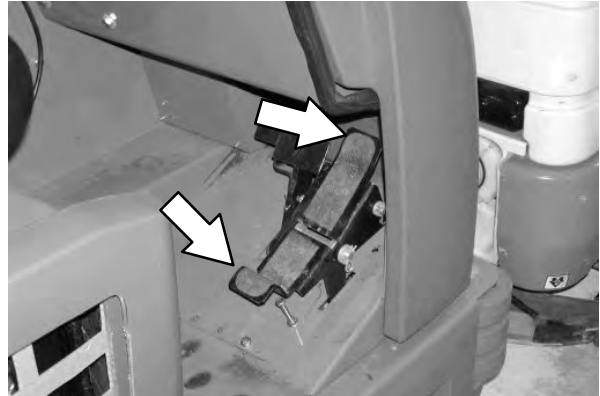

*N.B.: Er klinkt een alarmsignaal en het achteruitrijlicht knippert als de machine achteruit rijdt en is uitgerust met het optionele achteruitrijsignaal.*

### WISSERBESCHERMINGEN (OPTIONEEL)

De achter- en zijwisserbeschermingen helpen voorkomen dat de achterwissers beschadigd raken.

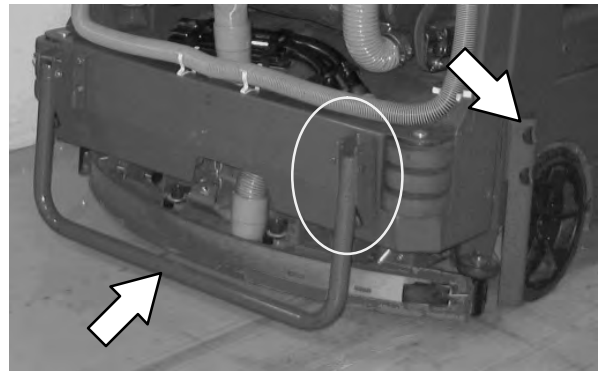

Verwijder de pen, laat de beschermingsstang zakken en stop de pen weer terug om de achterwisserbescherming in te schakelen.



## WERKING VAN DE MACHINE

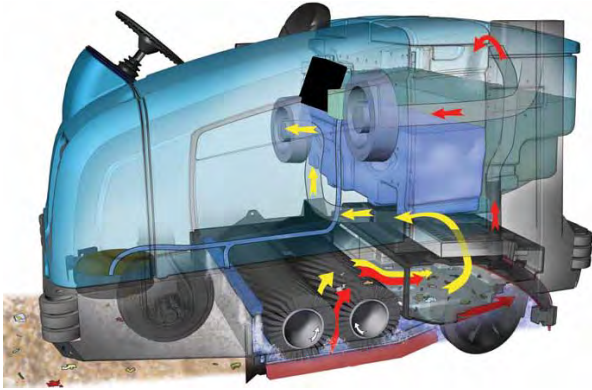

Deze machine kan effectief vloeren schrobben of vegen. Met de *knop 1-STEP schrobben* en de *knop 1-STEP vegen* kunt u onmiddellijk beginnen te schrobben of vegen.

Met de *knop 1-STEP vegen* schakelt u alle functies in om droog te vegen zonder schrobben. Met de *knop 1-STEP schrobben* schakelt u alle schrobfuncties in. (De machine veegt ook tijdens het schrobben).

Bij de gewone schrobinstelling wordt er een mengsel van water en schoonmaakmiddel gebruikt om de vloer te schrobben.

In de optionele FaST-instelling (schuimschrobben) mengt het FaST-schrobstelsel het FaST-PAK-concentraat met een kleine hoeveelheid water zodat het een grote hoeveelheid nat schuim maakt. Het FaST-systeem kan worden toegepast bij alle zware schrobwerkzaamheden en bij het dubbel schrobben van vloeren.



Wanneer u de ES-instelling (Extended Scrub-Verlengd schrobben) gebruikt, wordt de vuile vloeistof in de vuilwatertank gefilterd en teruggespoeld naar de schoonwatertank om opnieuw gebruikt te worden. Er wordt vervolgens schoonmaakmiddel toegevoegd aan de teruggeleide oplossing om het schoonmaakvermogen van deze oplossing nieuwe kracht te geven.

In de optionele *ec-H2O*-modus (modus met elektrisch geactiveerd water) stroomt gewoon water door een module waarin dit met zuurstof wordt gemengd en geladen met elektrische stroom. Het elektrisch geactiveerde water verandert in een gemengde zure en basische oplossing die een pH-neutrale reinigingsvloeistof vormt. Het geactiveerde water valt het vuil aan, breekt het op in kleinere delen en trekt het van het vloeroppervlak, zodat de machine het vastgekoekte vuil gemakkelijk kan wegschrobben. In de vuilwatertank verandert het geactiveerde water weer in normaal water. Het *ec-H2O*-systeem kan worden toegepast bij alle zware schrobwerkzaamheden en bij het dubbel schrobben van vloeren.

## BORSTELINFORMATIE

Het beste resultaat krijgt u als u de juiste borstel gebruikt voor uw schoonmaakwerkzaamheden. Hieronder vindt u een overzicht van borstels en de toepassing waarvoor u iedere borstel het best kunt gebruiken.

*N.B.: De hoeveelheid en het soort vuil spelen een belangrijke rol bij het bepalen welke soort borstel u moet gebruiken. Neem contact op met een Tennant-vertegenwoordiger voor specifieke aanbevelingen.*

**PolyPro-borstel** – Polipropyleen haren voor zwaar schrobwerk maken agressiever schoon en kunnen makkelijker samengeklonterd vuil, afval en zand opvegen terwijl ze buitengewoon goed schrobben.

**Polipropyleen borstel** – Polipropyleen haren voor algemeen gebruik vegen licht samengeklonterd vuil op zonder daarbij vloeren met een glimmende laklaag te beschadigen.

**Polyester borstel** – Zachtere polyester haren voor algemeen gebruik vegen licht vuil op tijdens het vegen en maken voorzichtig schoon tijdens het schrobben. Perfect voor kwetsbare vloerooppervlakken. Polyester neemt geen water op en verdient daarom de voorkeur boven nylon bij natte toepassingen.

**Super AB brush (super abrasive bristle brush – borstel met superschurende borstelhaar)** – Met schuurmiddel geïmpregneerde nylondraden waarmee vlekken en samengeklonterd vuil kunnen worden verwijderd. Agressieve werking op alle soorten oppervlakken. Functioneert goed bij geconcentreerd vuil, vet, of bandafdrukken.

## BIJ HET BEDIENEN VAN DE MACHINE

Raap grote stukken vuil van de vloer alvorens u gaat schrobben of vegen. Pak stukken touw, draad, grote stukken hout en ander vuil op die zich rond de borstels kunnen wikkelen of in de borstels kunnen komen vast te zitten.

Maak zo recht mogelijke banen. Vermijd botsingen met deurposten en schuur niet met de machine langs muren. Laat de schrob-/veegbanen elkaar enkele centimeters overlappen.

Geef geen ruk aan het stuur als de machine in beweging is. De machine reageert direct op iedere beweging van het stuur. Vermijd het maken van plotselinge, scherpe bochten, tenzij het een noodgeval betreft.

Tijdens het schrobben kunt u de snelheid van de machine, de druk van de schrobborstel en de vloeistoftoevoer aanpassen. Voor het beste resultaat houdt u de borstedruk en de vloeistoftoevoer zo laag mogelijk. Als de machine is uitgerust met het FaST- of ec-H<sub>2</sub>O-systeem, gebruikt u voor het beste schrobresultaat het FaST- of ec-H<sub>2</sub>O-systeem.

Houd de machine in beweging zodat de lak van de vloer niet beschadigt.

Als u merkt dat de machine niet goed schoonmaakt, stopt u met schoonmaken en leest u het onderdeel **PROBLEMEN MET DE MACHINE OPLOSSEN** in deze handleiding.

Voer na ieder gebruik de procedures voor Dagelijks Onderhoud uit (zie ONDERHOUD VAN DE MACHINE in deze handleiding).

Rijd langzaam wanneer u op een helling werkt. Minder vaart door op de rem te trappen wanneer u een helling afrijdt. Schrob helling op met de machine, niet helling af.

**VOOR DE VEILIGHEID: Rijd langzaam met de machine op hellingen en gladde oppervlakken.**

Gebruik de machine niet op plaatsen waar de omgevingstemperatuur hoger is dan 43 °C (110 °F). Gebruik de schrobfuncties niet op plaatsen waar de omgevingstemperatuur onder het vriespunt 0 °C (32 °F) ligt.

De maximale helling voor schrobben met de machine is 10%. De maximale helling voor transport van de machine is 14%.

---

**CONTROLELIJST VÓÓR GEBRUIK**

---

- Controleer het peil van de hydraulische vloeistof.
- Controleer of u voldoende brandstof hebt.
- Inspecteer de machine op eventuele vloeistoflekage.
- Controleer of de hoofdborstels nog in goede staat verkeren. Verwijder touwtjes, tape, plastic folie en ander vuil dat eventueel om de borstels zit gewikkeld.
- Controleer de rechter afdichtflappen, de afdichtingen en het wisserblad van het compartiment van de hoofdborstel op slijtage en beschadiging.
- Zijborstel (optioneel): Controleer of de borstel nog in goede staat verkeert. Verwijder touwtjes, tape, plastic folie en ander vuil dat eventueel om de borstel zit gewikkeld.
- Zijborstel (optioneel): Controleer of de afdichtflap of het wisserblad van de zijborstel nog in goede staat verkeert.
- Controleer de radiator en hydraulische koelvinnen op vuil.
- Controleer het koelwaterpeil.
- Controleer het oliepeil.
- Controleer de linker afdichtflappen, de afdichtingen en het wisserblad van het compartiment van de hoofdborstel op slijtage en beschadiging.
- Controleer de afdichting van het linker schoonwatertankdeksel op slijtage en beschadiging.
- Controleer de afdichting van het vuilwatertankdeksel op beschadigingen en slijtage.
- Reinig het vuilfilter van de afzuigventilator.
- Leeg en reinig de vuilwatertank.
- ES-optie: Leeg en reinig de schoonwatertank, de drijvende sensor en het ES-filter.
- Controleer de afdichting van het rechter schoonwatertankdeksel op slijtage en beschadiging.
- Controleer of het stoffilter en de afdichtingen van de vuilvergaarbak nog in goede staat verkeren.
- Maak de vuilvergaarbak en het vuilrooster schoon.
- Controleer de wisserslang op vuil en eventuele verstoppingen.
- Controleer de wissers op beschadigingen en slijtage. Controleer ook of de buiging goed is afgesteld.
- FaST-schrobber: Controleer het niveau van het FaST-PAK-concentraat. Vervang het pak indien nodig. Zie het onderdeel FaST-PAK SCHOONMAAKMIDDEL INSTALLEREN in deze handleiding.
- FaST-schrobber: Controleer of er geen gewoon schoonmaakmiddel meer in de schoonwatertank zit. Spoel indien nodig de tank schoon.
- FaST-schrobber: Controleer of de schoonwatertank is gevuld met **helder, koud water**.
- Controleer de koplampen, de achterlichten en de zwaailichten.
- Inspecteer de claxon, koplampen, achterlichten en zwaailichten en het achteruitrijalarm (indien aanwezig).
- Controleer of de remmen en het stuur naar behoren functioneren.
- Kijk op het onderhoudsschema of de machine toe is aan een onderhoudsbeurt.

## MACHINE STARTEN

1. Neem plaats op de bestuurdersstoel en druk met uw voet het rempedaal in of schakel de parkeerrem in.

**LET OP:** Als u de machine start, dient u uw voet op de rem te houden. Het rijpedaal moet in de vrijstand staan.

2. Draai de sleutel linksom. Het lampje van de gloeipatronen gaat branden. Houd de sleutel gedurende 15 tot 30 seconden in deze positie, afhankelijk van de weersomstandigheden. Bij koud weer moet u langer voorverwarmen.

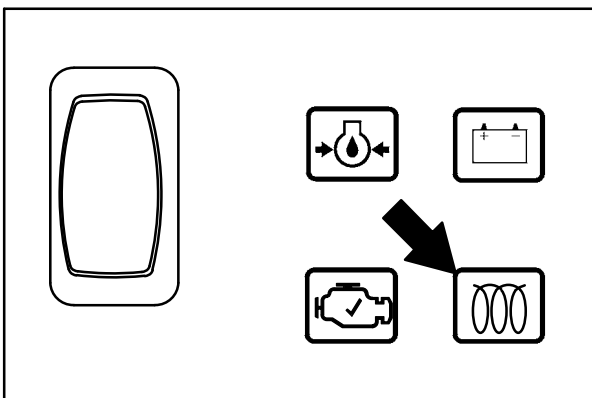
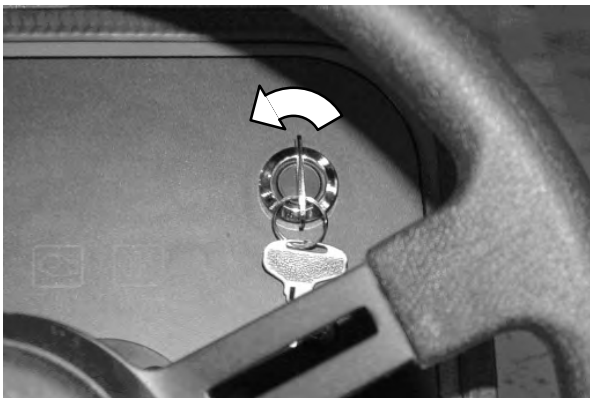

3. Draai de sleutel rechtsom om de motor te starten.

*N.B.: Laat de startmotor niet langer dan 10 seconden achter elkaar draaien en laat deze niet draaien wanneer de motor loopt. De startmotor moet tussen twee startpogingen 15–20 seconden kunnen afkoelen; anders kan deze beschadigd raken.*

4. Laat de motor en het hydraulische systeem drie tot vijf minuten warmlopen.

**WAARSCHUWING:** De motor stoot giftige uitlaatgassen uit. Deze gassen kunnen leiden tot ernstige ademhalingsproblemen en de dood tot gevolg hebben. Zorg voor voldoende ventilatie. Informeer bij de betreffende instelling naar de maximale waarde waaraan u mag worden blootgesteld. Zorg ervoor dat de motor altijd goed is afgesteld.

5. Schakel de lichten in.

## MACHINE UITSCHAKELEN

1. Stop de machine en schakel alle schrob- en veegfuncties uit.
2. Draai de contactsleutel linksom om de machine uit te zetten. Blijf in de bestuurdersstoel zitten totdat de motor uit is.

**VOOR DE VEILIGHEID:** Parkeer de machine niet vlak bij ontvlambaar stof of ontvlambare materialen, gassen of vloeistoffen wanneer u deze achterlaat of er onderhoud aan pleegt. Stop op een vlakke ondergrond, schakel de parkeerrem in, zet de machine uit en haal de sleutel uit het contact.

## SCHOONWATERTANK VULLEN

### SCHROBBEN MET SCHUIM (FaST-MODUS) / ec-H2O-SCHROBBEN (ec-H2O-MODUS)

**VOOR DE VEILIGHEID:** Parkeer de machine op een vlakke ondergrond, schakel de parkeerrem in, zet de machine uit en haal de sleutel uit het contact voordat u de machine achterlaat of er onderhoud aan pleegt.

1. Open het linker of rechter vuldeksel van de schoonwatertank.
2. Vul de schoonwatertank met alleen maar schoon KOUD WATER (minder dan 21° C). Gebruik geen warm water of gewone vloerreinigingsmiddelen, aangezien deze een storing kunnen veroorzaken in het FaST-systeem.

**!** **WAARSCHUWING:** Ontvlambare stoffen kunnen explosies of brand veroorzaken. Doe geen ontvlambare stoffen in de tank(s).

*N.B.:* Om het FaST-PAK te installeren of te verwisselen, zie het onderdeel FaST-PAK VERVANGEN van deze handleiding.



*N.B.:* Schakel het FaST- of ec-H2O-systeem nooit in wanneer de schoonwatertank gewone reinigingsmiddelen bevat. Voordat u het FaST- of ec-H2O-systeem gaat gebruiken, dient u de schoonwatertank te legen en schoon te spoelen. Vul de tank vervolgens met schoon, koud water. Conventionele reinigingsmiddelen kunnen een storing veroorzaken in het FaST- of ec-H2O-systeem.

## INSTELLING GEWOON SCHROBBEN

**VOOR DE VEILIGHEID:** Parkeer de machine op een vlakke ondergrond, schakel de parkeerrem in, zet de machine uit en haal de sleutel uit het contact voordat u de machine achterlaat of er onderhoud aan pleegt.

1. Open het linker of rechter vuldeksel van de schoonwatertank.
2. Vul de schoonwatertank gedeeltelijk met water (niet meer dan 60° C). Giet de vereiste hoeveelheid reinigingsvloeistof in de tank. Vul de schoonwatertank met water tot net onder het peilpijpe.

**!** **WAARSCHUWING:** Ontvlambare stoffen kunnen explosies of brand veroorzaken. Doe geen ontvlambare stoffen in de tank(s).



**LET OP:** Gebruik bij gewoon schrobben alleen aanbevolen reinigingsmiddelen. Wanneer de machine beschadigd raakt door gebruik van onjuiste reinigingsmiddelen, vervalt de garantie.

*N.B.:* Als er bovenmatige schuimvorming optreedt, kunt u een aanbevolen anti-schuimmiddel in de vuilwatertank gieten. Voor specifieke aanbevelingen kunt u contact opnemen met een Tennant vertegenwoordiger.

### INSTELLING ES (EXTENDED SCRUB – UITGEBREID SCHROBBEN) MET AUTOMATISCH VULLEN

**LET OP:** Voordat u de machine verlaat of er onderhoud aan pleegt: parkeer de machine op een vlakke ondergrond, schakel de parkeerrem in, zet de motor uit en neem het sleuteltje uit het contact.

1. Maak de slang van de waterbron vast (niet meer dan 60°) aan de koppeling voor automatisch vullen.

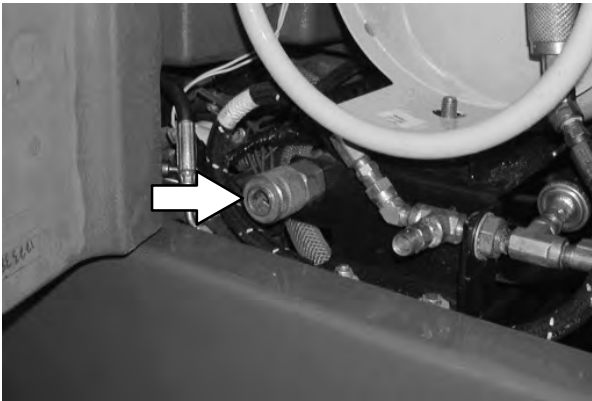

2. Schakel de machine in zonder te starten en open de waterkraan. Het automatisch vullen vult de tanks van zelf tot het juiste peil.
3. Vul de reinigingsmiddeltank met het juiste schoonmaakmiddel.

**LET OP:** Gebruik bij ES-schrobben alleen weinig schuimende reinigingsmiddelen. Wanneer de machine beschadigd raakt door gebruik van onjuiste reinigingsmiddelen, vervalt de garantie.

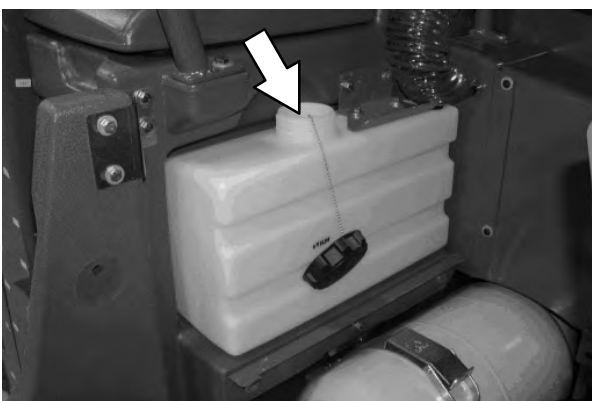

### INSTELLING ES (EXTENDED SCRUB – UITGEBREID SCHROBBEN) TANKS MET DE HAND VULLEN

**VOOR DE VEILIGHEID:** Parkeer de machine op een vlakke ondergrond, schakel de parkeerrem in, zet de machine uit en haal de sleutel uit het contact voordat u de machine achterlaat of er onderhoud aan pleegt.

1. Open het linker of rechter vuldeksel van de schoonwatertank en vul de schoonwatertank met water (niet meer dan 60° C) tot net onder het peillipje.

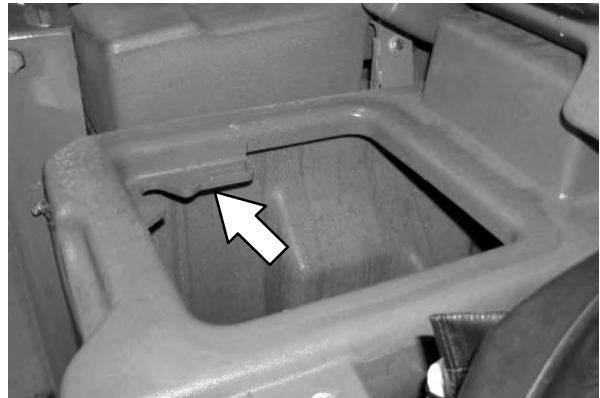

2. Open het deksel van de vuilwatertank en vul de vuilwatertank met water (niet meer dan 60° C) totdat de vuilwatertank ongeveer half vol is.

**WAARSCHUWING:** Ontvlambare stoffen kunnen explosies of brand veroorzaken. Doe geen ontvlambare stoffen in de tank(s).

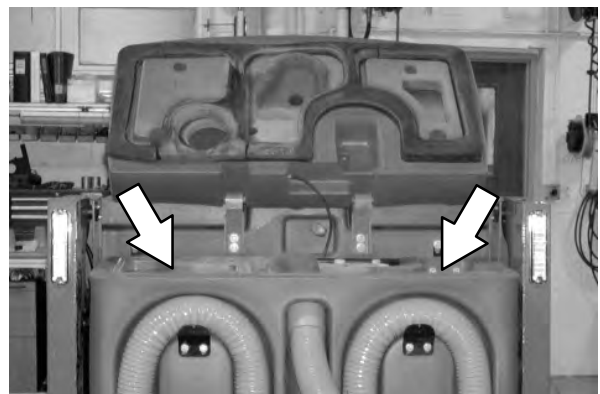



## SCHROBINSTELLINGEN KIEZEN

Voordat u met schrobben begint, moet u een schrobinstelling kiezen: FaST, ES of gewoon. Stel dan de schrobborstel-druk in en pas de watertoevoer-niveaus aan.

### FaST-INSTELLING KIEZEN

Met de knop *FaST* kunt u het FaST-systeem starten, nadat u de knop *1-STEP schrobben* hebt ingedrukt. Het indicatielampje naast de knop gaat branden. De machine gebruikt automatisch de laatste instelling wanneer hij aan- of uit wordt gezet.



### ES-INSTELLING (EXTENDED SCRUB-UITGEBREID SCHROBBEN) KIEZEN

Met de knop *ES* kunt u het ES-systeem starten, nadat u de knop *1-STEP schrobben* hebt ingedrukt. Het indicatielampje naast de knop gaat branden. De machine gebruikt automatisch de laatste instelling wanneer hij aan- of uit wordt gezet.



*N.B.:* Staat het ES-systeem aan, dan is er een lichte vertraging voordat de ES-pomp begint te werken.

## ec-H2O-MODUS INSTELLEN

Met de *ec-H2O-knop* kunt u het *ec-H2O*-systeem starten, nadat u de knop *1-STEP schrobben* hebt ingedrukt. Het indicatielampje naast de knop gaat branden. De machine gebruikt automatisch de laatste instelling wanneer deze aan of uit wordt gezet.

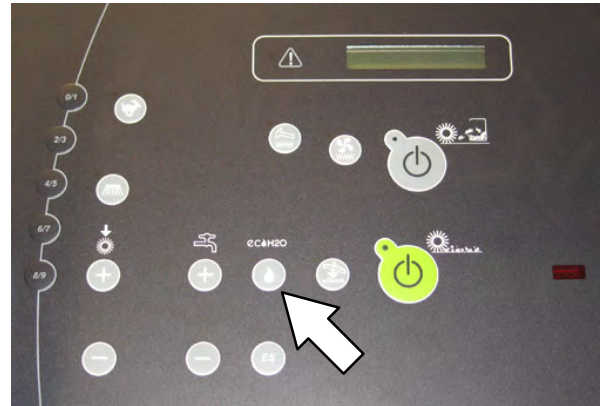

*OPMERKING:* Er zijn speciale procedures voor het opslaan en vervoeren van machines met het *ec-H2O*-systeem tijdens vorst. Volg de beschermingsprocedure tegen bevroering die te vinden is in de sectie *OPSLAGINFORMATIE*.

## BORSTELDRUK INSTELLEN

Onder normale schoonmaakomstandigheden dient de borsteldruk in de laagste stand te staan. Bij extreem zware vervuiling kunt u de borsteldruk in de hoogste stand zetten. De snelheid waarmee de machine rijdt en de toestand van de vloer zijn van invloed op de schoonmaakprestatie.

Is de knop *1-STEP schrobben* of de knop *1-STEP vegen* ingedrukt, druk dan op de knop *Meer borsteldruk (+)* of de knop *Minder borsteldruk (-)* om de borsteldruk in te stellen voor het schoon te maken oppervlak. Zijn de borstels versleten, dan moet u meer borsteldruk toepassen. De machine gebruikt automatisch de laatste instelling wanneer hij aan- of uit wordt gezet.

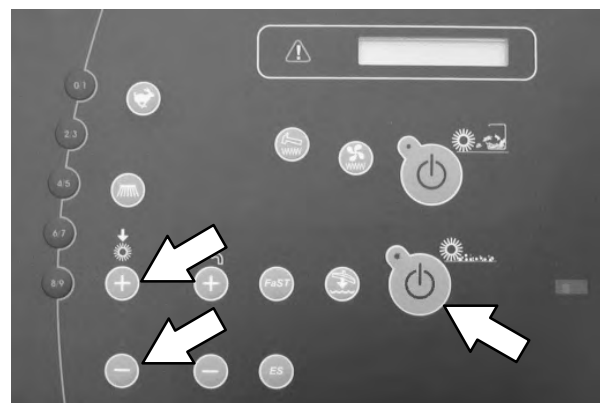

### VLOEISTOFDOSERING INSTELLEN

Is de knop *1-STEP schrobben* ingedrukt, druk dan op de knop *Meer vloeistof (+)* of op de knop *Minder vloeistof (-)* om de dosering van de vloeistof in te stellen. De snelheid waarmee de machine rijdt en de toestand van de vloer zijn van invloed op de schrobprestatie. De machine gebruikt automatisch de laatste instelling wanneer hij aan- of uit wordt gezet.

*N.B.: Bij de ES- en FaST-instelling stelt u met de knoppen voor de vloeistofdoserings de dosering in van de vloeistof EN het schoonmaakmiddel.*

Druk op de knop *Minder vloeistof (-)* tot de indicatielampjes uit zijn om de toevoer van vloeistof en schoonmaakmiddel geheel te stoppen.



### VLOEISTOFDOSERING BIJ CONVENTIONEEL SCHROBBEN, IN DE FaST-MODUS EN IN DE ec-H2O-MODUS

Onder normale omstandigheden dient het niveau van de vloeistoftoevoer in de laagste stand te staan (het onderste lampje). Onder zeer vieze omstandigheden, dient het niveau van de vloeistoftoevoer in de hogere standen te staan (middelste of bovenste lampjes).

### ES-VLOEISTOFDOSERING (EXTENDED SCRUB-UITGEBREID SCHROBBEN)

***Bij ES-machines wordt de toevoer van schoonmaakmiddel gestopt als de Vloeistofdoserings op de laagste stand staat (een licht).*** Onder normale omstandigheden moet het niveau van de vloeistoftoevoer wisselen tussen de middelste en de laagste stand. Bij de middelste instelling (twee lichten) is er toevoer van vloeistof EN schoonmaakmiddel. Bij de onderste instelling (een licht) is er toevoer van vloeistof ZONDER toevoeging van schoonmaakmiddel. Er hoeft niet voortdurend schoonmaakmiddel aan de vloeistofstroom te worden toegevoegd om effectieve schrobresultaten te bereiken.

**SCHROBBEN**

Met de knop *1-STEP schrobben* schakelt u alle schrobfuncties in. (De machine veegt ook nat tijdens het schrobben).

**LET OP: Gebruik deze machine niet voordat u deze handleiding hebt gelezen en begrepen.**

1. Start de machine.

*N.B.: Bepaal de schrobinstellingen voordat u met het schrobben begint.*

2. Druk op de knop *1-STEP schrobben*. Het indicatielampje op de knop gaat branden. Alle vooraf ingestelde schrobfuncties treden automatisch in werking.

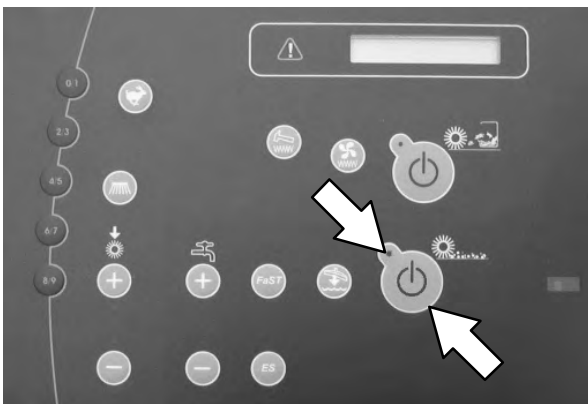

*N.B.: Zet het FaST- of ec-H2O-systeem NIET aan tijdens conventioneel schrobben. Conventionele reinigingsmiddelen kunnen een storing veroorzaken in het FaST- of ec-H2O-systeem. Voordat u het FaST- of ec-H2O-systeem gaat gebruiken, dient u de schoonwatertank te legen en schoon te spoelen. Vul de tank vervolgens met schoon, koud water.*

3. Haal de machine van de parkeerrem en druk vervolgens op het *Rijpedaal* om met schrobben te beginnen.

**WAARSCHUWING: Ontvlambare of chemisch reagerende stoffen kunnen explosies of brand veroorzaken. Veeg deze niet op.**

**LET OP: Rijd langzaam op hellingen en gladde oppervlakten.**

*N.B.: De wisser gaat automatisch omhoog als de machine achteruit rijdt. Daardoor raakt de wisser niet beschadigd.*

*N.B.: Het indicatielampje van het ec-H2O-systeem gaat pas branden als de machine begint te schrobben*

**ec-H2O-model:** Gaat er een alarm en begint het indicatielampje van het ec-H2O-systeem rood te knipperen, dan moet de ec-H2O-module worden gespoeld voordat er verder kan worden gewerkt met het ec-H2O-systeem (zie SPOELPROCEDURE voor de ec-H2O-MODULE).

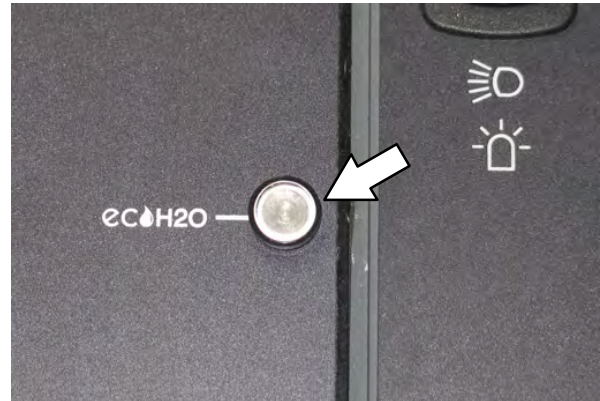

**OPMERKING:** Gaat het alarm en knippert het lampje rood, dan negeert de machine het ec-H2O-systeem. Om door te gaan met schrobben, schakelt u het ec-H2O-systeem uit door op de ec-H2O-knop te drukken.

**LET OP: (ec-H2O-model)** De schoonwatertank mag niet droog komen te staan. Als er gedurende langere tijd wordt gewerkt zonder water, kan er een storing optreden in de ec-H2O-module.

<b>ec-H2O-SYSTEEM: CODES VAN HET INDICATIELAMPJE</b>	<b>SITUATIE</b>
Groen	Systeem functioneert normaal
Rood knipperend	ec-H2O-module moet worden gespoeld
Rood	Neem contact op met het Servicecenter

4. Laat het *rijpedaal* los en druk het *rempedaal* in om de machine te stoppen.
5. Druk op de knop *1-STEP schrobben* om het schrobben te stoppen. Het licht naast de knop gaat uit en de schrobfuncties stoppen met een korte vertraging.

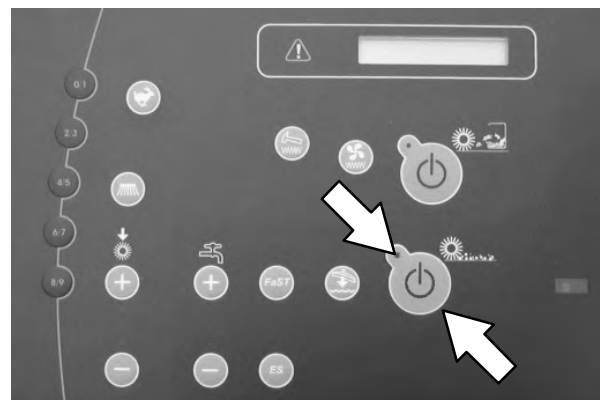

## DUBBEL SCHROBBEN

Gebruik de dubbelschrob-methode voor zeer vieze oppervlakten.

U kunt dubbel schrobben met het FaST-SCHROBSYSTEEM (optioneel), met het ec-H2O-SCHROBSYSTEEM (optioneel) of met CONVENTIONELE SCHROBMETHODES.

Zijborstel (S/N 0000-0178) (optioneel): Vergrendel de zijborstelwisser met de hand in de opgetrokken stand voordat u dubbel schrobt. Trek de pen uit de steun van de zijborstelwisser en zet de zijwisser met de hand in de opgetrokken stand; doe de borstelpen terug.

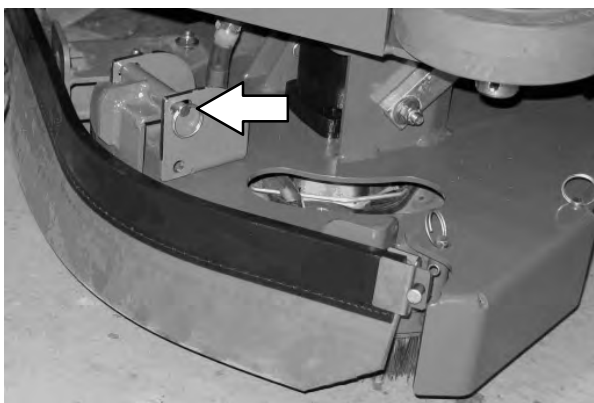

Optionele zijborstel (S/N 0179- ): Om dubbel te kunnen schrobben, moet u eerst de zijborstelbumper verwijderen. Trek de pennen eruit en verwijder de wisserbumper.

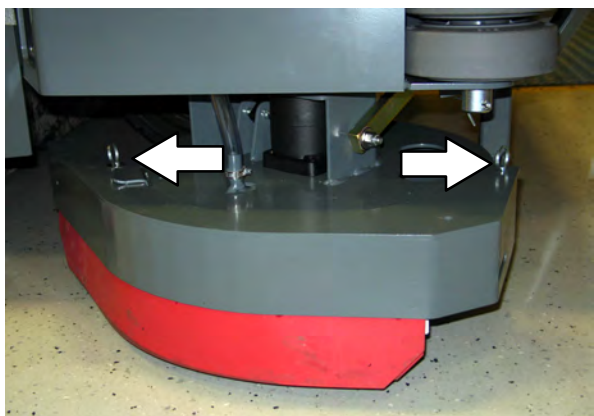

Druk op de knop 1-STEP schrobben en druk vervolgens op de knop Schrobzuigventilator/wisser. Het lampje boven de knop Schrobzuigventilator/wisser gaat dan uit, de wisser gaat omhoog en de afzuigventilator werkt niet meer. Schrob het zeer vieze gebied.

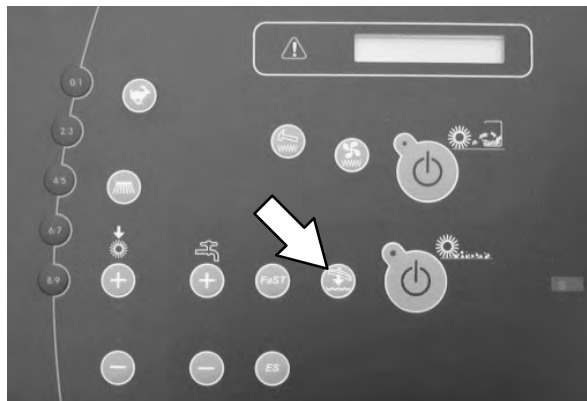

**LET OP:** Rijd langzaam op hellingen en gladde oppervlakten.

Laat het reinigingsmiddel 5-15 minuten op de oppervlakte weken. Zet vervolgens de zijwisser in de onderste stand en vergrendel de wisser met de pen.

Druk weer op de knop *Schrobzuigventilator/wisser* om de wisser naar beneden te doen en om de afzuigventilator aan te zetten. Het indicatielampje boven de knop gaat branden. Vervolgens schrobt u de vloer voor de tweede keer, waarbij u de schoonmaakoplossing opzuigt.



**WAARSCHUWING:** Ontvlambare of chemisch reagerende stoffen kunnen explosies of brand veroorzaken. Veeg deze niet op.

*N.B.:* Als u voor de tweede keer de vloer schrobt, kunt u de vloeistoftoevoer stilzetten door de knop *Minder vloeistof (-)* een aantal keren in te drukken, totdat alle lampjes boven de knop uit zijn.



*N.B.:* Dubbel schrobben wordt niet aangeraden in gebieden waar de schoonmaakoplossing onder rekken stroomt of producten kan beschadigen.

## INSTELLING WATER OPZUIGEN (SCHROBBEN UITGESCHAKELD)

U kunt de machine gebruiken om water of niet-ontvlambare vloeistoffen op te zuigen.

Voordat u water of niet-ontvlambare vloeistoffen opzuigt, zorg ervoor dat de knop *1-STEP schrobben* niet is ingedrukt. Het indicatielampje naast de knop moet uit zijn.

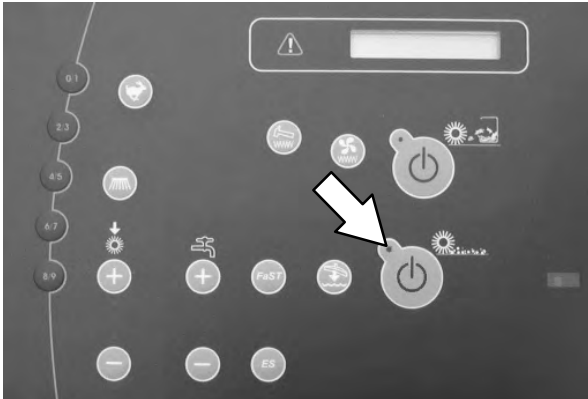

**WAARSCHUWING:** Ontvlambare of chemisch reagerende stoffen kunnen explosies of brand veroorzaken. Veeg deze niet op.

Druk op de knop *Schrobzuigventilator/wisser*. Het lampje boven de knop gaat aan, de wisser zakt en de afzuigventilator begint te werken. Zuig het water of de niet-ontvlambare vloeistof op.



## VEGEN

*N.B.: Met de knop 1-STEP vegen schakelt u alle functies in om te vegen zonder schrobben.*

**LET OP: Gebruik deze machine niet voordat u deze handleiding hebt gelezen en begrepen.**

Zijborstel (S/N 0000-0178) (optioneel): Vergrendel de zijborstelwisser met de hand in de opgetilde stand voordat u veegt. Trek de pen uit de steun van de zijborstelwisser en zet de zijwisser met de hand in de opgetrokken stand; doe de borstelpen terug.

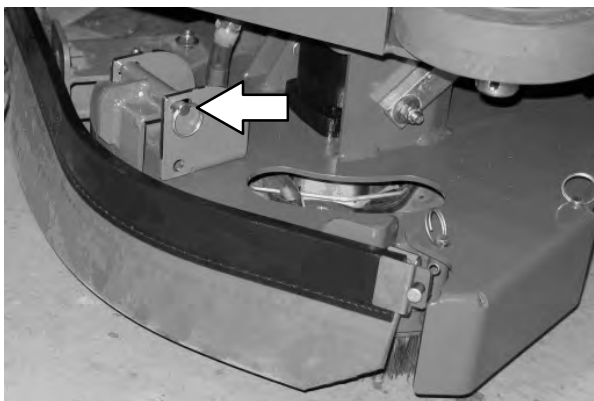

Optionele zijborstel (S/N 0179- ): Om te kunnen vegen, moet u eerst de zijborstelbumper verwijderen. Trek de pennen eruit en verwijder de wisserbumper.

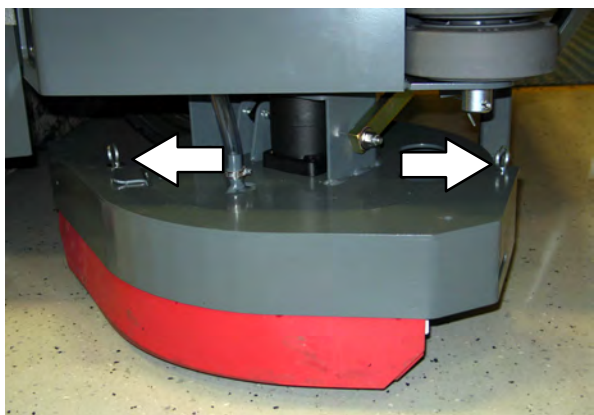

1. Start de machine.

*N.B.: Bepaal de veeginstellingen voordat u met het vegen begint.*

2. Druk op de knop 1-STEP vegen. Het indicatielampje op de knop gaat branden. Alle vooraf ingestelde veegfuncties treden automatisch in werking.

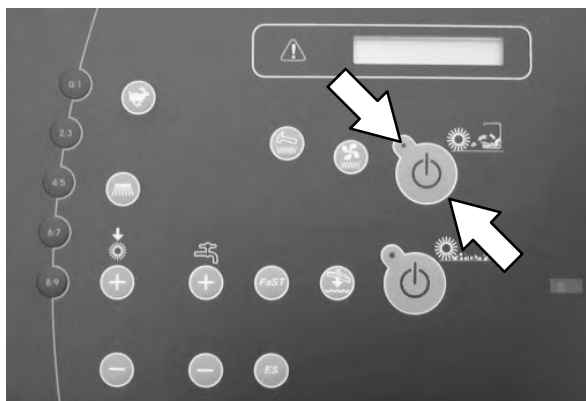

3. Haal de machine van de parkeerrem en druk vervolgens op het Rijpedaal om met vegen te beginnen.

**LET OP: Rijd langzaam op hellingen en gladde oppervlakten.**

*N.B.: Druk op de knop Vegen met opzuigventilator om de opzuigventilator uit te zetten wanneer u grote, natte gebieden veegt of stilstaand water. Hiermee voorkomt u dat het stofilter van de vuilvergaarbak nat wordt terwijl u veegt.*

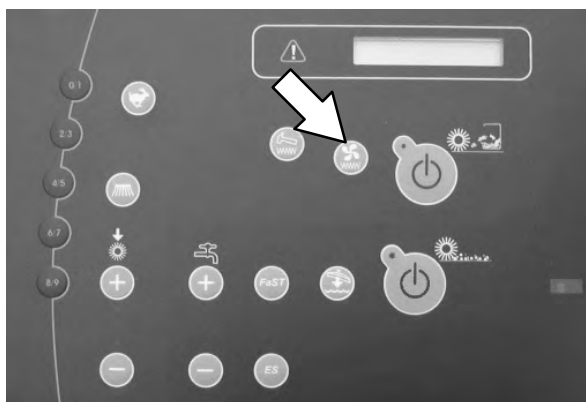

4. Laat het rijpedaal los en druk het rempedaal in om de machine te stoppen.

- Druk op de knop *1-STEP vegen* om het vegen te stoppen. Het licht naast de knop gaat uit en de veegfuncties stoppen met een korte vertraging.

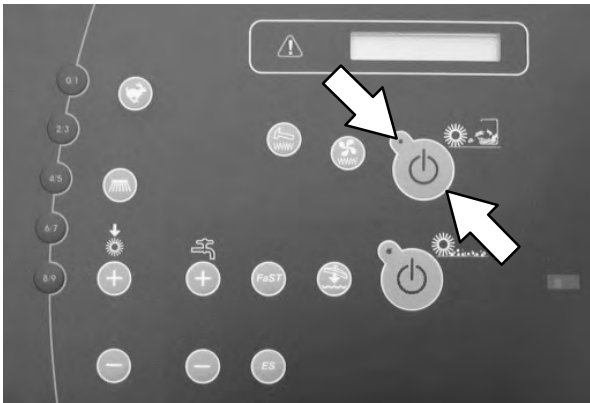

*N.B.: Telkens wanneer de knop 1-STEP vegen wordt uitgezet, klopt de filterklopper automatisch even het filter.*

- Leeg de vuilvergaarbak aan eind van iedere ploegendienst of als dat nodig is. Lees hiervoor het onderdeel **VUILVERGAARBAK LEGEN** in deze handleiding.

## VUILVERGAARBAK LEGEN

1. Rijd de machine langzaam naar een stortplaats of afvalcontainer.
2. Druk de knop *Filterklopper* in. De filterklopper treedt gedurende circa 30 seconden in werking. Het indicatielampje is aan zolang als de filterklopper werkt.

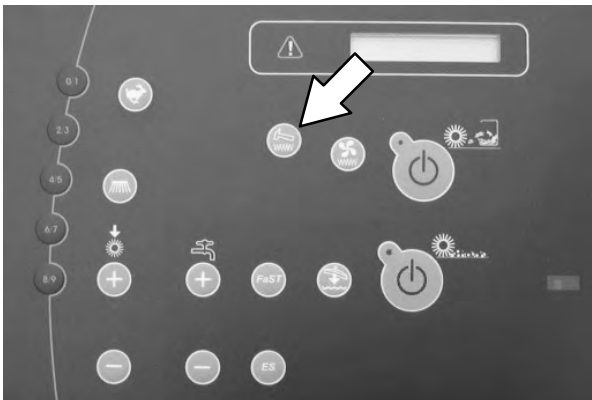

3. Houd de bovenkant van de knop *Vuilvergaarbak omhoog/omlaag* ingedrukt nadat de filterklopper is gestopt. Laat de schakelaar los als de vuilvergaarbak in de juiste stand staat.

**VOOR DE VEILIGHEID: Controleer tijdens gebruik van de machine altijd of er voldoende ruimte is voordat u de vuilvergaarbak omhoog brengt. Breng de vuilvergaarbak niet omhoog als de machine op een helling staat.**

*N.B.: Om de vuilvergaarbak helemaal omhoog te zetten moet de vrije ruimte tot het plafond minimaal 2.500 mm zijn.*

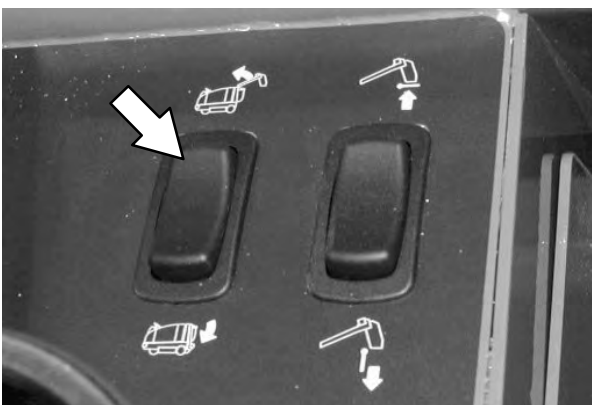

4. Rijd de machine langzaam achteruit naar de afvalcontainer.

**VOOR DE VEILIGHEID: Wees bij het achteruitrijden van de machine uiterst voorzichtig. Rijd voorzichtig wanneer de vuilvergaarbak omhoog staat.**

5. Houd de onderkant van de knop *Vuilvergaarbakklep open/dicht* ingedrukt om de deur van de vuilvergaarbak te openen en de inhoud van de bak te legen.

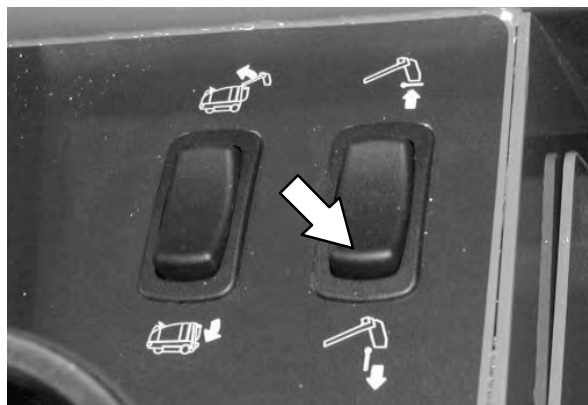

6. Rijd de machine langzaam vooruit van de stortplaats of afvalcontainer.
7. Stop de machine en houd vervolgens de onderkant van de knop *Vuilvergaarbak omhoog/omlaag* ingedrukt totdat de bak helemaal naar beneden is gekomen.

*N.B.: De klep van de vuilvergaarbak gaat automatisch dicht wanneer de vuilvergaarbak helemaal naar beneden is gekomen. U kunt de klep van de vuilvergaarbak dicht doen door op de bovenkant te drukken van de knop *Vuilvergaarbakklep open/dicht*.*

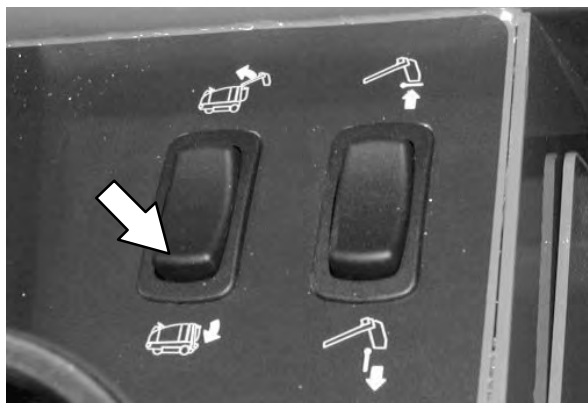



## PEN VERGAARBAKSTEUN VASTZETTEN

De pen van de vergaarbaksteun is een veiligheidsmiddel om te voorkomen dat een omhoogstaande vergaarbak naar beneden kan komen. Maak altijd gebruik van de steun wanneer u de vuilvergaarbak in een opwaartse positie laat staan.

1. Stop de machine.
2. Houd de bovenkant van de schakelaar *Vuilvergaarbak omhoog/omlaag* ingedrukt om de vergaarbak omhoog te zetten. Laat de schakelaar los als de vuilvergaarbak in de juiste stand staat.

**WAARSCHUWING:** Til het scharnierpunt van de hefarm omhoog. Blijf uit de buurt van de hefarmen van de vuilvergaarbak.

**LET OP:** Als u de bak wilt legen met behulp van de machine, moet u zorgen dat er voldoende ruimte is om de vuilvergaarbak omhoog te zetten.

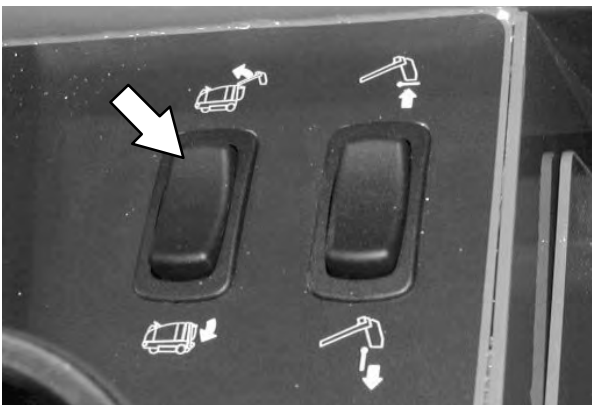

3. Schakel de parkeerrem in.
4. Haal de pen van de vuilvergaarbaksteun uit de opslagbuis.



5. Stop de pen van de vuilvergaarbaksteun in een van de drie gaten in de vuilvergaarbaksteun. Laat de vuilvergaarbak zakken tot hij rust op de steunpen.

**WAARSCHUWING:** Als de vuilvergaarbak omhoog staat, kan deze ongewild naar beneden komen. Zet de pen van de vuilvergaarbaksteun vast.

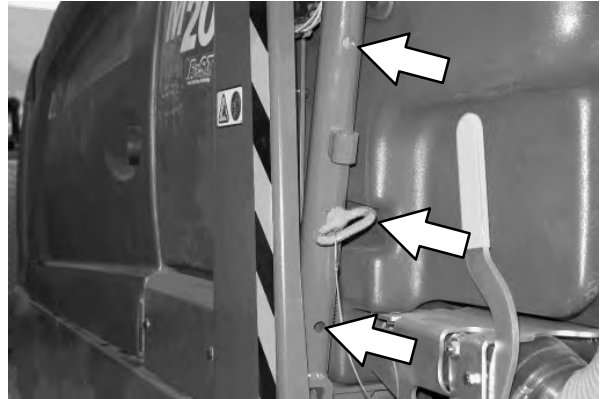

## PEN VERGAARBAKSTEUN WEGHALEN

1. Schakel de parkeerrem in.
2. Houd de bovenkant van de schakelaar *Vuilvergaarbak omhoog/omlaag* ingedrukt tot de vergaarbak los is van de steunpen.
3. Haal de pen van de vuilvergaarbaksteun uit het gat in de vuilvergaarbaksteun en steek de pen in de opslagbuis.
4. Blijf in de bestuurdersstoel zitten en houd vervolgens de onderkant van de schakelaar *Vuilvergaarbak omhoog/omlaag* ingedrukt totdat de bak helemaal naar beneden is gekomen.

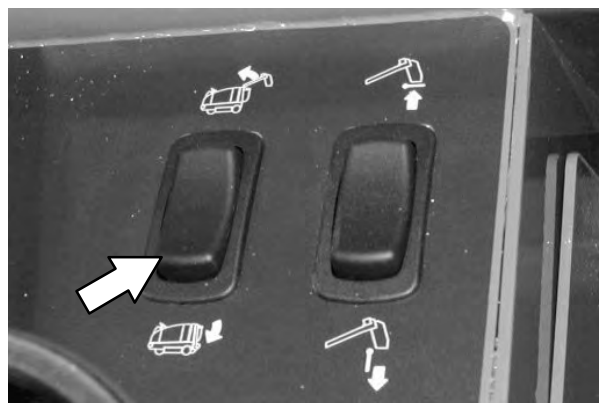

**WAARSCHUWING:** Til het scharnierpunt van de hefarm omhoog. Blijf uit de buurt van de hefarmen van de vuilvergaarbak.

### STOFFILTER VAN VERGAARBAK VERWIJDEREN

*N.B.: Leeg de vuilvergaarbak voordat u het stoffilter van de vuilvergaarbak verwijdert.*

1. Zet de vuilvergaarbak omhoog in de middensteunstand en maak de pen van de vuilvergaarbaksteun vast. Lees het onderdeel **STEUNPEN VAN DE VUILVERGAARBAK VASTZETTEN** in deze handleiding.

*N.B.: Zet de vergaarbak NIET omhoog in de topsteunstand wanneer u bij het stoffilter wilt komen.*

 **WAARSCHUWING:** Als de vuilvergaarbak omhoog staat, kan deze ongewild naar beneden komen. Zet de pen van de vuilvergaarbaksteun vast.

 **WAARSCHUWING:** Til het scharnierpunt van de hefarm omhoog. Blijf uit de buurt van de hefarmen van de vuilvergaarbak.

2. Zet de machine uit.

**VOOR DE VEILIGHEID:** Parkeer de machine op een vlakke ondergrond, schakel de parkeerrem in, zet de machine uit en haal de sleutel uit het contact voordat u de machine achterlaat of er onderhoud aan pleegt.

3. Maak de zuigslang van de vloerwisser los van de vuilvergaarbak.



4. Maak de hendels van het filterdeksel los.

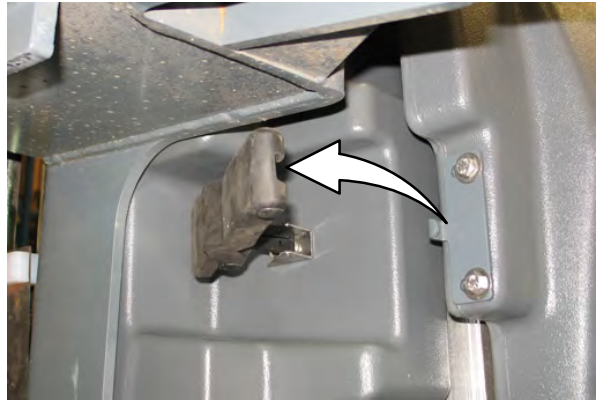

5. Open het filterdeksel en laat het rusten tegen de machine.



6. Neem het stoffilter uit de vuilvergaarbak.



7. Reinig of vervang het stoffilter. Lees hiervoor het onderdeel **STOFFILTER VUILVERGAARBAK SCHOONMAKEN** in deze handleiding.

8. Zet het schoongemaakte of nieuwe stoffilter terug in de vergaarbak. Plaats het filter met het rooster naar boven zoals is afgebeeld.



9. Sluit het filterdeksel en zet het filterdeksel met de hendels vast op de vuilvergaarbak.
10. Maak de zuigslang van de vloerwisser weer vast aan de vuilvergaarbak.
11. Maak de pen van de vuilvergaarbaksteun los en laat de vuilvergaarbak zakken. Lees het onderdeel *STEUNPEN VAN DE VUILVERGAARBAK LOSMAKEN* in deze handleiding.

### MAAK VUILVERGAARBAK EN VUILROOSTER SCHOON

**LET OP:** Voordat u de machine verlaat of er onderhoud aan pleegt, parkeer de machine op een vlakke ondergrond en schakel de parkeerrem in.

1. Maak de zuigslang los van het vuilrooster.

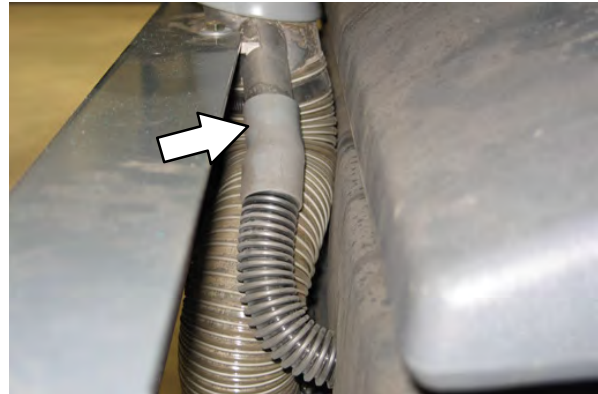

2. Zet de vuilvergaarbak omhoog in de middensteunstand en maak de pen van de vuilvergaarbaksteun vast. Lees het onderdeel *STEUNPEN VAN DE VUILVERGAARBAK VASTZETTEN* in deze handleiding.

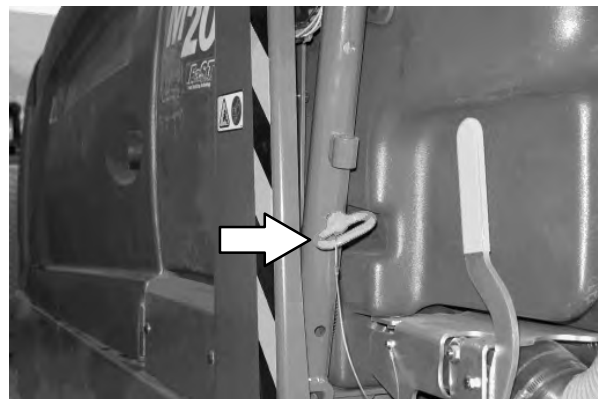

**WAARSCHUWING:** Als de vuilvergaarbak omhoog staat, kan deze ongewild naar beneden komen. Zet de pen van de vuilvergaarbaksteun vast.

**WAARSCHUWING:** Til het scharnierpunt van de hefarm omhoog. Blijf uit de buurt van de hefarmen van de vuilvergaarbak.

3. Zet de machine uit.

## BEDIENING

4. Neem het filter uit de vuilvergaarbak. Lees hiervoor het onderdeel **STOFFILTER VUILVERGAARBAK VERWIJDEREN** in deze handleiding.

*N.B.: Zet de vergaarbak NIET omhoog in de topsteunstand wanneer u bij het stoffilter wilt komen.*

5. Start de machine.
6. Druk de onderkant van de schakelaar *Vergaarbakklep open/dicht* in en houd hem ingedrukt totdat de vergaarbakklep helemaal open is.

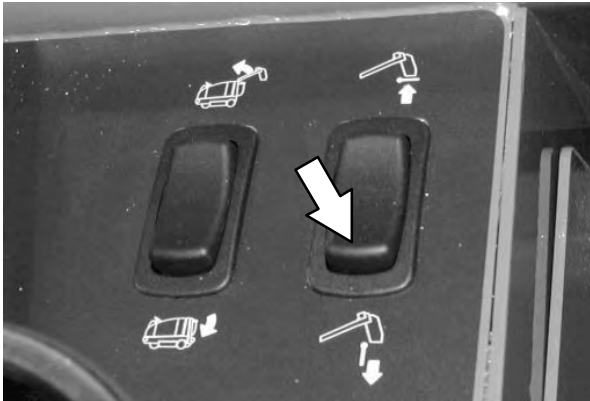

9. Spoel vuil en afval van het vuilrooster en de vergaarbak af. Verwijder zo nodig het vuilrooster om het schoon te maken.

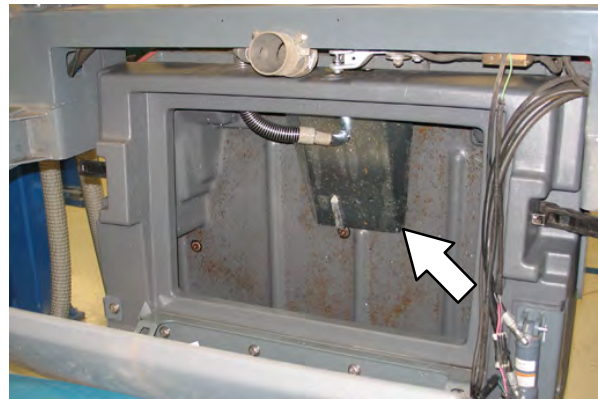

10. Stoffilter van de vergaarbak terugzetten. Lees hiervoor het onderdeel **STOFFILTER VUILVERGAARBAK VERWIJDEREN** in deze handleiding.
11. Maak de pen van de vuilvergaarbaksteun los en laat de vuilvergaarbak zakken. Lees het onderdeel **STEUNPEN VAN DE VUILVERGAARBAK LOSMAKEN** in deze handleiding.

7. Zet de machine uit.
8. Spoel vuil en afval uit de vuilslang en het vuilrooster de vergaarbak in.



**VUILWATERTANK LEGEN EN REINIGEN**

Leeg en reinig de vuilwatertank dagelijks of wanneer het indicatielampje "Vuilwatertank vol" gaat branden.

Maak de buitenkant van de vuilwatertank schoon met vinylreinigingsmiddel.

**VOOR DE VEILIGHEID:** Parkeer de machine op een vlakke ondergrond, schakel de parkeerrem in, zet de machine uit en haal de sleutel uit het contact voordat u de machine achterlaat of er onderhoud aan pleegt.

**VUILWATERTANK LEGEN MET DE AFTAPSLANG**

1. Zet het deksel van de vuilwatertank open.

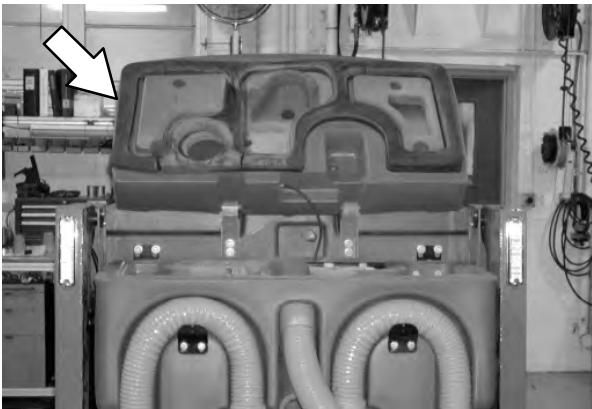

2. Leg het uiteinde van de aftapslang van de vuilwatertank naast het afvoerputje in de vloer.

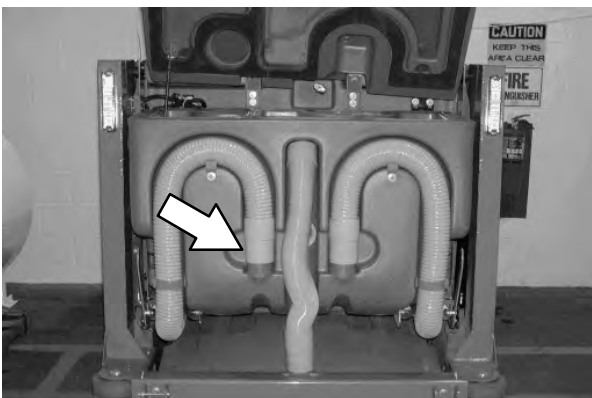

3. Zet de Variable Drain Valve van de vuilwatertank open.

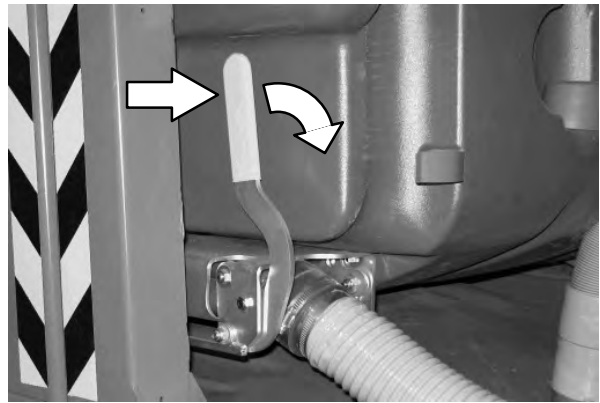

4. Spoel vuil en afval door het afvoergat in de ruitverwarminglade en spoel de afzuigslang door.

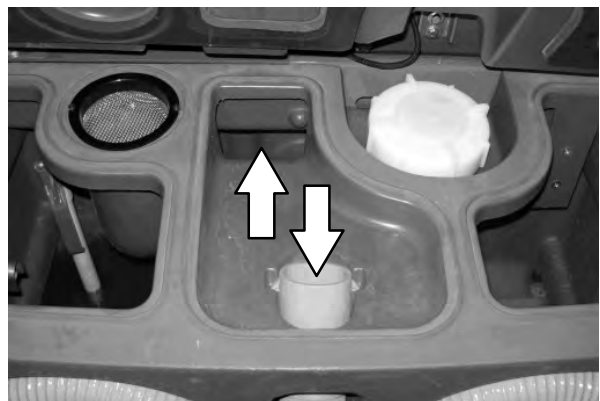

*N.B.: Reinig de tanks NIET met stoom. Door overmatige hitte kunnen de tanks en andere onderdelen beschadigd raken.*

5. Haal het rooster van het afzuigstelsel uit de vuilwatertank en maak het rooster schoon.



## BEDIENING

6. Spoel de drijvende sensor schoon.

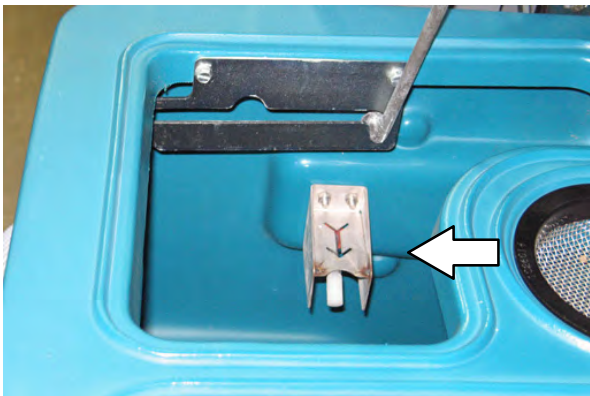

9. Zet de Variable Drain Valve van de vuilwatertank dicht.

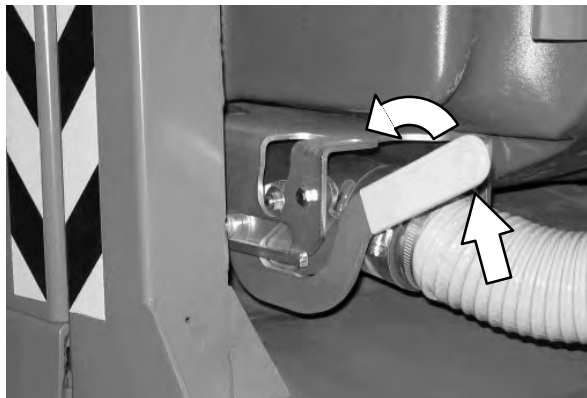

7. ES-machines: Spoel het ES-filter schoon. Verwijder zo nodig het ES-filter uit de vuilwatertank.

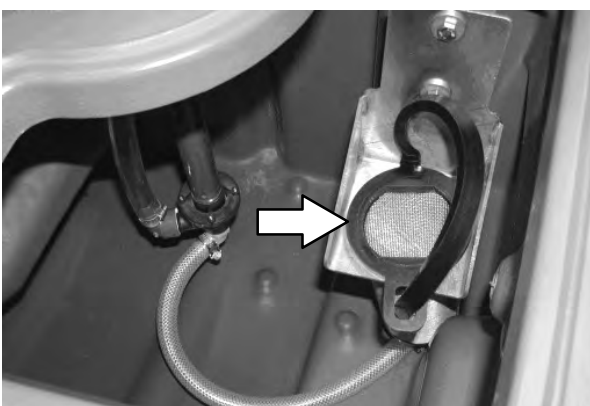

10. Monteer de afvoerslang van de vuilwatertank weer op de achterkant van de vuilwatertank en sluit het deksel van de vuilwatertank.

8. Spoel vuil en afval naar de afvoer van de vuilwatertank. Leeg vervolgens de vuilwatertank.

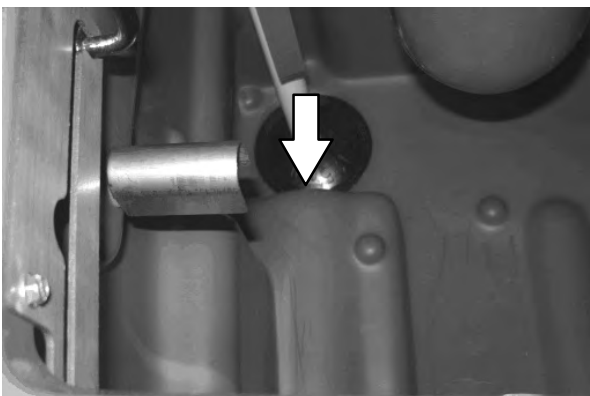

## VUILWATERTANK LEGEN MET DE AFTAPSTOP

Gebruik de aftapstop om de vuilwatertank leeg te maken als de tank maar langzaam leegloopt of als de aftapslang verstopt is.

1. Parkeer de machine zo dat het grotere aftappunt in de vuilwatertank boven de vuilwaterafvoer hangt. Schakel de parkeerrem in.
2. Zet de vuilvergaarbak omhoog en doe de pen van vergaarbaksteun in de laagste stand om te voorkomen dat het vergaarbakfilter nat wordt.

**WAARSCHUWING:** Als de vuilvergaarbak omhoog staat, kan deze ongewild naar beneden komen. Zet de pen van de vuilvergaarbaksteun vast.

**WAARSCHUWING:** Til het scharnierpunt van de hefarm omhoog. Blijf uit de buurt van de hefarmen van de vuilvergaarbak.



**VOOR DE VEILIGHEID:** Parkeer de machine op een vlakke ondergrond, schakel de parkeerrem in, zet de machine uit en haal de sleutel uit het contact voordat u de machine achterlaat of er onderhoud aan pleegt.

3. Til de hendel op van aftaptank en verwijder de aftapstop van de tank.

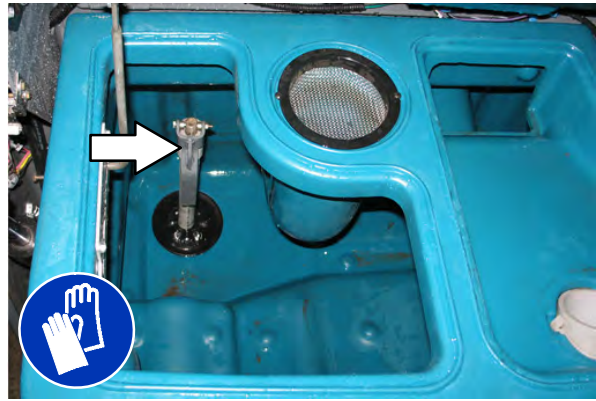

4. Zet de Variable Drain Valve van de vuilwatertank open.

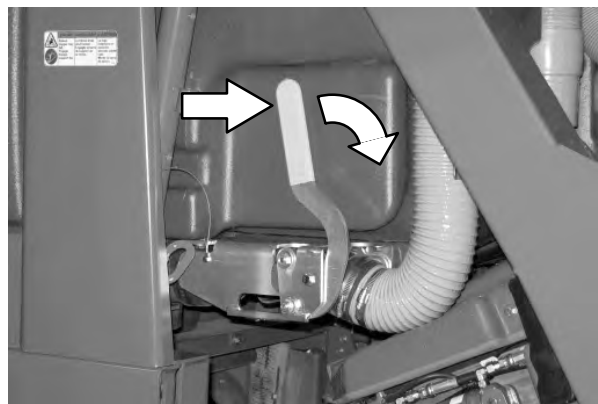

5. Verwijder de aftapslang van de vuilwatertank van de achterkant van de vuilwatertank en spoel vervolgens vuil en afval van de slang de tank in.



## BEDIENING

6. Spoel vuil en afval de open afvoer uit.

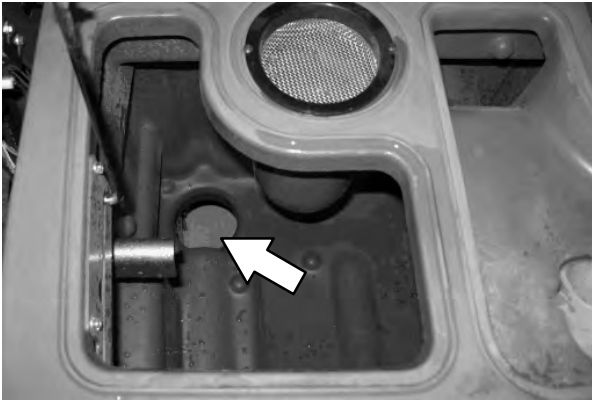

7. Maak het afvoergat schoon en stop er daarna weer de afvoerstop in. Druk de hendel naar beneden om aan te draaien. Zorg ervoor dat de stop helemaal goed zit voordat u hem vastmaakt.

*N.B.: Draai, indien nodig, aan de hendel om de afvoerstop zo af te stellen dat hij net past.*



8. Zet de Variable Drain Valve van de vuilwatertank dicht.

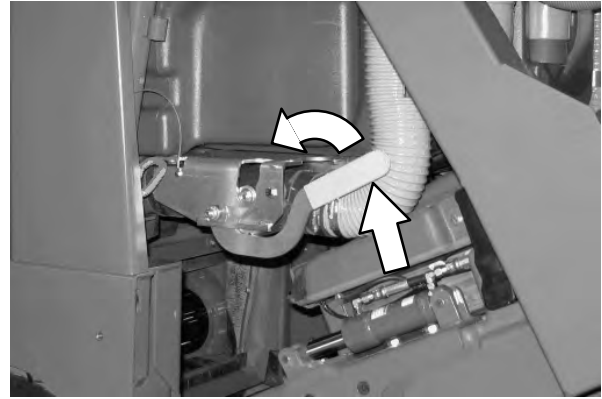

9. Monteer de afvoerslang van de vuilwatertank weer op de achterkant van de vuilwatertank.
10. Verwijder de pen van de vuilvergaarbaksteun en stop hem in de opslagbuis. Laat vervolgens de vuilvergaarbak zakken.
11. Sluit het deksel van de vuilwatertank.



**SCHOONWATERTANK LEGEN EN SCHOONMAKEN**

De schoonwatertanks op machines zonder ES behoeven geen regelmatig onderhoud. Als zich bezinksel heeft vastgezet op de bodem van de tank, kunt u de tank met een krachtige warmwaterstraal schoonspelen.

Maak de buitenkant van de schoonwatertank schoon met vinylreinigingsmiddel.

De schoonwatertank op machines met de ES-optie moet dagelijks geleegd en schoongemaakt worden.

**VOOR DE VEILIGHEID: Parkeer de machine op een vlakke ondergrond, schakel de parkeerrem in, zet de machine uit en haal de sleutel uit het contact voordat u de machine achterlaat of er onderhoud aan pleegt.**

1. Open het deksel van de schoonwatertank.



2. Leg het uiteinde van de aftapslang van de schoonwatertank naast het afvoerputje in de vloer.

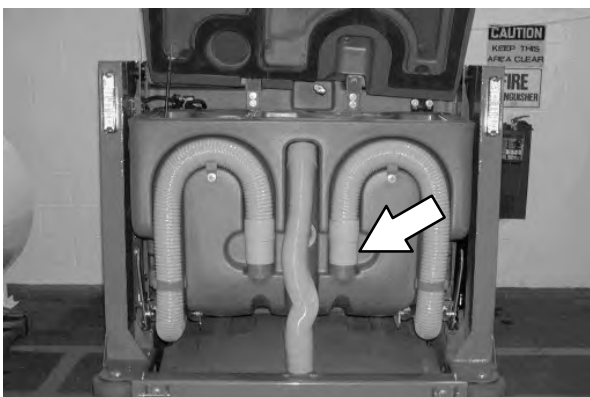

3. Zet de Variable Drain Valve van de schoonwatertank open.

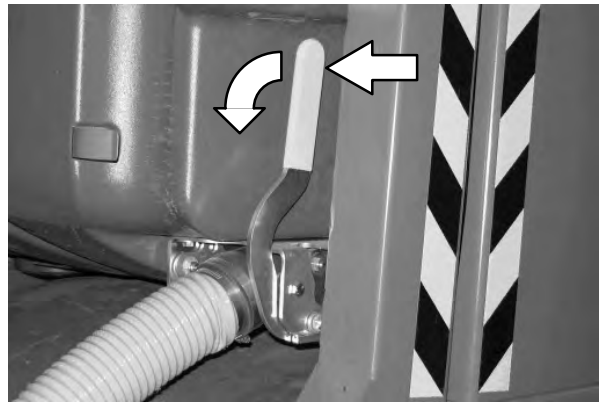

4. Spoel de schoonwatertank uit. Spoel vuil en afval naar de afvoer van de schoonwatertank.



5. Spoel de drijvende sensor en het roosterfilter schoon. Leeg vervolgens de schoonwatertank.

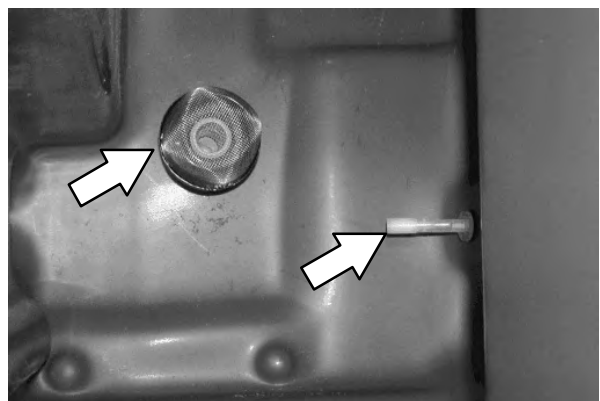

6. Zet de Variable Drain Valve van de schoonwatertank dicht.

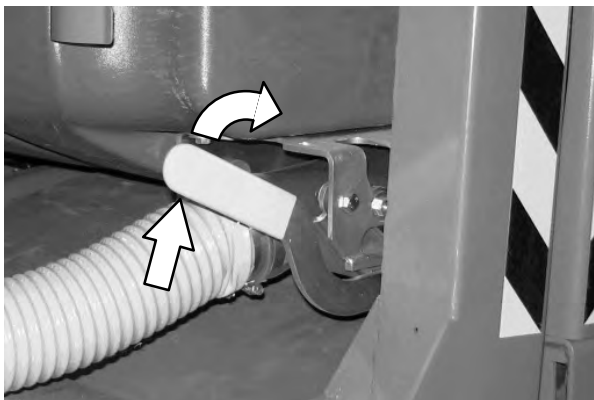

7. Monteer de afvoerslang van de schoonwatertank weer op de achterkant van de vuilwatertank.
8. Sluit het deksel van de schoonwatertank.

## STORINGSLAMPJES

Er zitten twee visuele indicatielampjes op de machine: een rood indicatielampje en een LCD (liquid crystal display).

Het rode indicatielampje knippert voortdurend om aan te geven dat er zich een storing heeft voorgedaan.

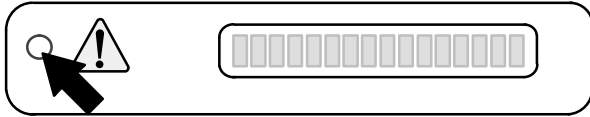

De LCD geeft een storingscode aan. Bij meer storingen worden de storingen afwisselend aangegeven.

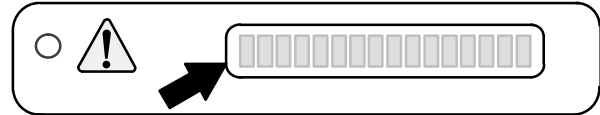

Bij alle fouten hoort ook een geluidssignaal zodat de bestuurder weet dat er een storing is opgetreden.

Zet de machine uit en verwijder de oorzaak van de fout om het storingslampje te resetten. Het storingslampje wordt gereset wanneer de machine wordt herstart.

Zie de lijst hieronder voor oorzaken van storingen en oplossingen.

Storingscode (Weergegeven op LCD)	Oorzaken	Resultaat	Oplossing
F1: Hopper Up	Vuilvergaarbak staat omhoog	Stopt met vegen en schrobben.	Zet vergaarbak helemaal omlaag.
F3: Clogged Hyd	Hydraulisch filter is verstopt.	–	Hydraulische filter vervangen.
F4: Shaker Filter	Stoffilter van de vuilvergaarbak is verstopt.	–	Filterklopper inschakelen om het stoffilter van de vuilvergaarbak in werking te stellen.
F5: Hopper Fire	Brand in de vuilvergaarbak	Stopt met veeffuncties en sluit de klep van de vuilvergaarbak	Zet de machine uit. Blus vuur. Roep zo nodig de hulp in van personeel voor noodgevallen.
F6: Sol. Tank E.	Schoonwatertank leeg.	–	Vul de schoonwatertank.
F7: Rec. Tank Full	Vuilwatertank is vol.	Stopt schrobfuncties.	Druk op de knop <i>Schrobzuigventilator/wisser</i> om een minuut lang extra water op te zuigen. Leeg de vuilwatertank. ES-modellen: schakel het ES-systeem in om dit te voorkomen.
F8: High Eng Temp	Temperatuur van de motor is te hoog.	–	Zet de machine uit. Neem contact op met de onderhoudsdienst van Tennant.
F9: High Hyd Temp	Temperatuur van de hydraulische vloeistof is te hoog.	–	Zet de machine uit. Neem contact op met de onderhoudsdienst van Tennant.
F10: Low Fuel	Laag brandstofpeil	–	Vul de brandstoftank (benzine). Vervang de brandstoftank (LPG).
F11: Open Scb Vac (Optioneel)	Schrobafzuigslang is niet aangesloten.	–	Sluit de schrobafzuigslang aan op de vloerwisser.
F12: Stoelschakelaar open (optioneel)	Bestuurder bevindt zich niet op de zitplaats terwijl de motor draait en de parkeerrem niet is ingeschakeld	De motor wordt uitgeschakeld	Schakel de parkeerrem in voordat u de machine verlaat.

## SITUATIES/WAARSCHUWINGEN

Situaties doen zich voor als de bestuurder instellingen probeert in te schakelen die niet beschikbaar zijn. De code verschijnt op de LCD.

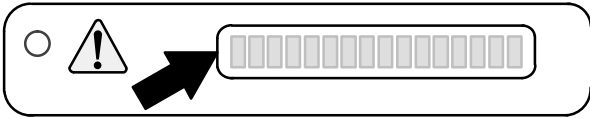

Zie de lijst hieronder voor de oorzaak van de situatie.

<b>Situatiecode (Weergegeven op LCD)</b>	<b>Situatie(s)</b>	<b>Omschrijving</b>
C2: No Sweep Vac	Veegafzuigstelsysteem niet beschikbaar	Veegafzuigstelsysteem is niet beschikbaar als 1-STEP schrobben aan staat.
C3: No FaST Mode	FaST-instelling niet beschikbaar	Alleen machines met FaST-systeem kunnen werken met de FaST-instelling.
C4: No ES Mode	ES-instelling niet beschikbaar	Alleen machines met ES-systeem kunnen werken met de ES-instelling.
C5: No ES/FaST	ES- en FaST-systeem zijn niet beschikbaar	Alleen machines met ES- of FaST-systeem kunnen werken met deze instellingen.
C6: No Side Sweep	Zijveegstelsysteem niet beschikbaar	Zijveegstelsysteem kan niet op zichzelf werken.

**OPTIES**

**SPROEISTUK (OPTIONEEL)**

Met het sproeistuk kunt u de machine en de omgeving van de machine schoonmaken. De schoonwatertank voorziet in de watertoevoer voor het sproeistuk. Met het sproeistuk wordt een staaf meegeleverd.

*N.B.: Vermijd water op elektrische onderdelen als u het sproeistuk gebruikt om de machine schoon te maken.*

**LET OP: Voordat u de machine verlaat of er onderhoud aan pleegt: parkeer de machine op een vlakke ondergrond, schakel de parkeerrem in, zet de motor uit en neem het sleuteltje uit het contact.**

1. Draai de contactsleutel in de aan-stand (zonder de machine te starten).

*N.B.: U kunt het sproeistuk gebruiken terwijl de motor loopt, maar wij raden aan de motor uit te zetten wanneer u het sproeistuk gebruikt.*

2. Druk op de bovenkant van de schakelaar Sproeistuk om de watertoevoer in te schakelen. Als het sproeistuk aan is, gaat het indicatielampje op de schakelaar branden.



3. Haal het sproeistuk uit het opberggebied en maak desgewenst schoon.

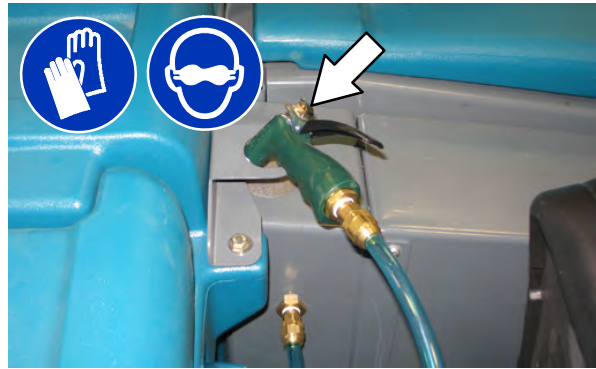

**LET OP: Draag een veiligheidsbril wanneer u met water of lucht onder hoge druk werkt.**

4. Maakt u een gebied schoon waar u moeilijk bij kunt, monteer dan de staaf op het sproeistuk.

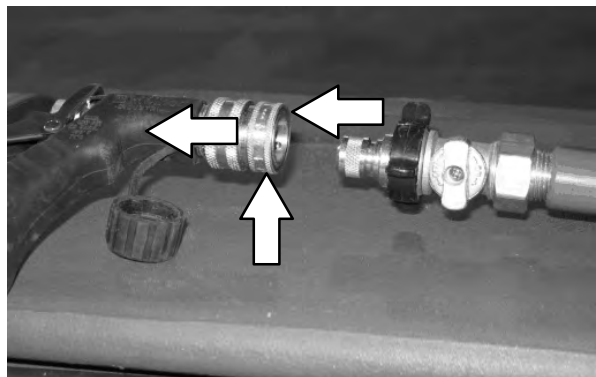

5. Draai aan de aan-/uitknop om de staaf aan te zetten.

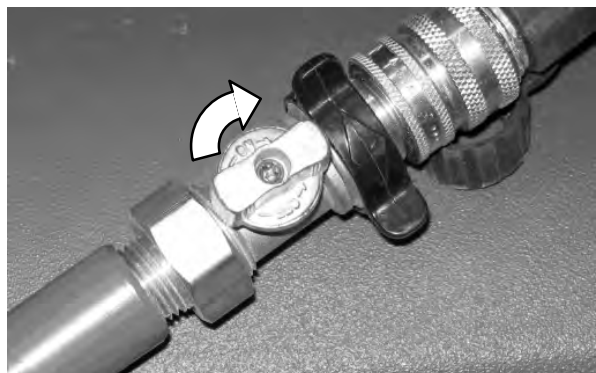

6. Bent u klaar met schoonmaken, stop het sproeistuk en de staaf weer terug op hun opbergplek.

7. Druk op de onderkant van de schakelaar Sproeistuk om de watertoevoer uit te schakelen.

### HANDZUIGER (OPTIONEEL)

**LET OP:** Voordat u de machine verlaat of er onderhoud aan pleegt: parkeer de machine op een vlakke ondergrond, schakel de parkeerrem in, zet de motor uit en neem het sleuteltje uit het contact.

1. Pak het mondstuk en de slang van de handzuiger uit de opbergzak.



2. Maak de zuigslang vast aan de handzuiger.



3. Monteer het mondstuk op de handzuiger
4. Start de machine.

**!** **WAARSCHUWING:** De motor stoot giftige uitlaatgassen uit. Deze gassen kunnen leiden tot ernstige ademhalingsproblemen en de dood tot gevolg hebben. Zorg voor voldoende ventilatie. Informeer bij de betreffende instelling naar de maximale waarde waaraan u mag worden blootgesteld. Zorg ervoor dat de motor altijd goed is afgesteld.

5. Controleer of de knop *1-STEP schrobben* uit staat. Het indicatielampje naast de knop is uit.

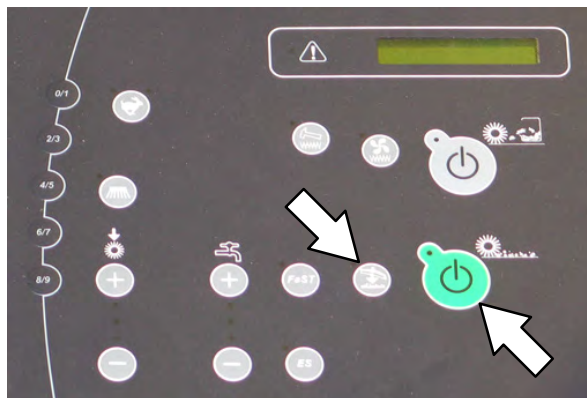

6. Druk op de knop *Schrobzuigventilator/wisser*. Het lampje boven de knop gaat aan en de afzuigventilator begint te werken.
7. Maak het vuil en het afval schoon.



8. Druk op de knop *Schrobzuigventilator/wisser* om de zuiger uit te zetten als u klaar bent met schoonmaken. Het indicatielampje boven de knop gaat uit.
9. Zet de machine uit.
10. Demonteer de handzuiger en doe hem terug in de opbergbeugel.
11. Maak de afzuigslang weer vast aan de hefarm van de vuilvergaarbak.

**PROBLEMEN MET DE MACHINE OPlossen**

Probleem	Oorzaak	Oplossing
Waterspoor – slechte of geen wateropname	Schrofabzuigventilator uit	Zet afzuigventilator aan
	Versleten vloerwisserbladen	Draai om of vervang de wisserbladen
	Vloerwisser verkeerd afgesteld	Stel de vloerwisser goed af
	Geen schoonmaakmiddel in de schoonwatertank waardoor de wisser klappert	Voeg schoonmaakmiddel toe aan de schoonwatertank
	Afzuigslang verstopt	Zuigslang schoonspuiten.
	Ventilatierooster vuil	Reinig ventilatierooster
	Afdichtingen van het deksel van de vuilwatertank zijn versleten	Vervang de afdichtingen
	Er zit vuil op de wisser	Verwijder het vuil
	Zuigslang naar vloerwisser of vuilwatertank afgekoppeld of beschadigd	Maak de zuigslang vast of vervang deze
	Deksel van de vuilwatertank sluit niet volledig	Zoek naar verstoppingen en zorg ervoor dat het deksel goed dicht zit
Afzuigventilator gaat niet aan	Knop Afzuigventilator/wisser uitgezet	Knop Afzuigventilator/wisser aanzetten
	Vuilwatertank vol	Leeg de vuilwatertank
	Vuilwatertank gevuld met schuim	Leeg de vuilwatertank
		Gebruik minder reinigingsmiddel/ of gebruik schuimonderdrukkend middel
Sensor van vuilwatertank is smerig of zit vast	Sensor schoonmaken of vervangen	
Weinig of geen vloeistoftoevoer naar de vloer (gewone schrobinstelling)	Schoonwatertank leeg	Vul de schoonwatertank
	Vloeistoftoevoer staat uit	Zet de vloeistoftoevoer aan
	Vloeistoftoevoerleidingen verstopt	Spoel vloeistoftoevoerleidingen door
Overdagige stofverspreiding.	Afdichtflappen van de borstels en stofafdichtingen zijn versleten, kapot of niet goed afgesteld.	Vervang de borstelafdichtflappen en borstelafdichtingen, of stel ze goed af.
	Stoffilter van de vuilvergaarbak is verstopt.	Schud en/of vervang het stoffilter.
	Afdichting van de veegafzuigventilator is beschadigd	Vervang de afdichting van de veegafzuigventilator
	Veegafzuigventilator is defect	Bel onderhoudsdienst Tennant
	Thermo Sentry is gesprongen	Laat de Thermo Sentry afkoelen
De machine veegt slecht.	Versleten borstelharen	Vervang de borstels
	Borsteldruk te licht afgesteld	Meer borsteldruk
	De hoofdborstels zijn niet goed afgesteld	Stel de borstels opnieuw af
	Vuil in het aandrijfmechanisme van de hoofdborstel	Verwijder het vuil uit het aandrijfmechanisme van de hoofdborstel
	Aandrijving van hoofd- en/of zijborstel defect	Bel onderhoudsdienst Tennant

## BEDIENING

Probleem	Oorzaak	Oplossing
De machine veegt slecht.	Vuilvergaarbak is vol	Leeg de vuilvergaarbak
	De afdichtranden van de vuilvergaarbak zijn versleten of beschadigd	Vervang de afdichtranden
	Geen goede hoofdborstels	Bel onderhoudsdienst Tennant
De machine schrobt slecht	Knop <i>1-STEP schrobben</i> niet aan	Druk de knop <i>1-STEP schrobben</i> in
	Onjuist reinigingsmiddel of verkeerde borstels	Bel onderhoudsdienst Tennant
	Schoonwatertank leeg	Vul de schoonwatertank
	Aangekoekt vuil op de hoofdborstels.	Verwijder het vuil
	Hoofdborstels versleten	Vervang de borstels
	Borsteldruk te licht afgesteld	Meer borsteldruk
Het FaST-systeem werkt niet.	FaST-knop niet ingedrukt	Druk de FaST-knop in
	De FaST PAK-toevoerslang en/of -aansluiting is verstopt	Laat de aansluiting en/of de slang weken in warm water en reinig deze.
	De FaST-PAK verpakking is leeg of niet aangesloten	Vervang de FaST-PAK verpakking en/of sluit de toevoerslang aan
	Het FaST-systeem is niet gevoed.	Laat het FaST-systeem een paar minuten werken zodat de oplossing zich door het hele systeem kan verdelen.
	Filterrooster is verstopt.	Leeg de schoonwatertank, verwijder en reinig het filterrooster.
	Doorgebrande zekering	Bel onderhoudsdienst Tennant
	Defecte vloeistofpomp	Bel onderhoudsdienst Tennant
Het ES-systeem werkt niet	Knop <i>ES</i> is niet ingedrukt	Druk op knop <i>ES</i> .
	ES-sensor in tank vuil	Maak de sensor schoon
	ES-pompfilter is verstopt.	ES-filter schoonmaken
	Te weinig water in vuilwatertank	Vul de vuilwatertank tot ongeveer de helft
	Te weinig water in schoonwatertank	Vul de schoonwatertank
Veeg- en schrobfuncties gaan niet aan	Vuilvergaarbak staat omhoog	Laat vuilvergaarbak helemaal zakken
	Brand in de vuilvergaarbak	Zet de machine uit. Blus vuur. Roep zo nodig de hulp in van personeel voor noodgevallen.
	Vuilwatertank vol	Druk op de knop <i>Schrobzuigventilator/wisser</i> om een minuut lang extra water op te zuigen. Leeg de vuilwatertank. ES-modellen: schakel het ES-systeem in om dit te voorkomen.



Probleem	Oorzaak	Oplossing
<b>ec-H2O-model:</b> Indicatielampje ec-H2O-systeem knippert rood	Bezinksel in de module	Spoel de module (zie SPOELPROCEDURE VOOR DE ec-H2O-MODULE)
<b>ec-H2O-model:</b> Alarm gaat af		
<b>ec-H2O-model:</b> Indicatielampje ec-H2O-systeem brandt rood	Module defect	Neem contact op met het Servicecenter
<b>ec-H2O-model:</b> Indicatielampje ec-H2O-systeem gaat niet aan	Lampje of module defect	Neem contact op met het Servicecenter
<b>ec-H2O-model:</b> Er stroomt geen water	Module verstopt	Neem contact op met het Servicecenter
	Vloeistofpomp defect	Vervang vloeistofpomp
	ec-H2O-filterrooster verstopt	Reinig het filter

ONDERHOUD

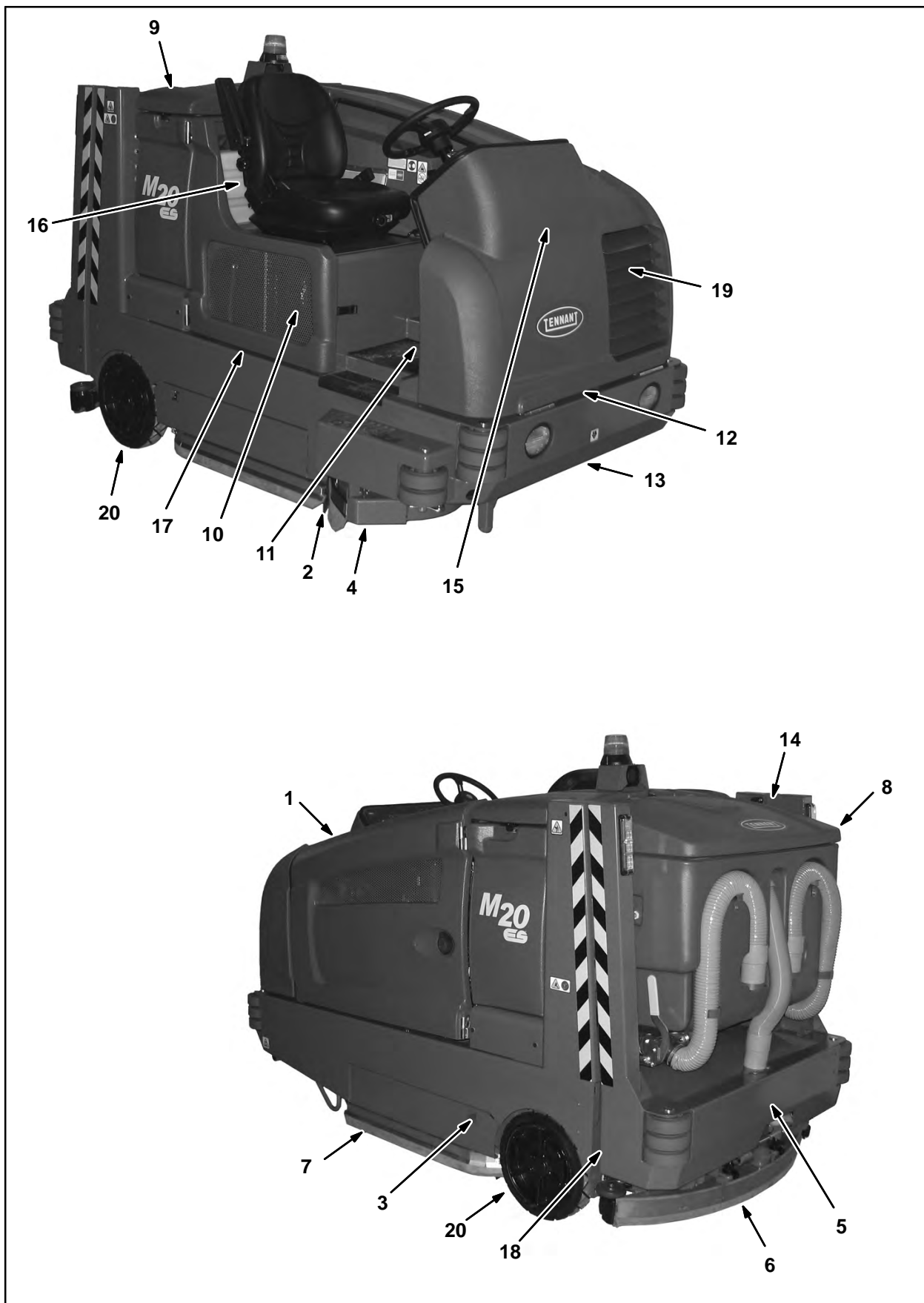

**ONDERHOUDSSHEMA**

In onderstaande tabel staat de *verantwoordelijke persoon* voor elke procedure vermeld.

**O = Operator**

**T = Opgeleid personeel**

Frequentie	Verantwoordelijke persoon	Nr.	Omschrijving	Procedure	Olie/ Vloeistof	Aantal plaatsen
Dagelijks	O	1	Motor	Controleer het oliepeil	MO	1
				Controleer koelwaterpeil in reservoir	WG	1
	O	10	Hydraulisch reservoir	Vloeistofpeil controleren	HYDO	1
	O	8, 9	Tankdekselsloten	Controleren op beschadigingen of slijtage	–	3
	O	3	Hoofdborstels	Controleer op beschadigingen en slijtage	–	2
	O	4	Zijborstel (optioneel)	Controleer op beschadigingen en slijtage	–	1
				Controleer het wisserblad op slijtage en beschadigingen	–	1
	O	6	Achterwisserblad	Controleer op beschadigingen en slijtage	–	1
				Controleer de buigingsgraad	–	1
	O	7	Zijwisserbladen	Controleer op beschadigingen en slijtage	–	2
	O	8	Vuilwatertank	Schoonmaken	–	1
	O	8	Vuilwatertank, ES-stand (optioneel)	ES-filter schoonmaken	–	1
	O	9	Schoonwatertank, ES-stand (optioneel)	Schoonmaken	–	1
	O	5	Vuilvergaarbak	Maak vuilvergaarbak, vuilrooster en slang schoon	–	1
20 uur	O	5	Stoffilter van de vuilvergaarbak	Op beschadigingen controleren, schoonmaken en zo nodig vervangen	–	1
50 uur	O	16	FaST / ec-H <sub>2</sub> O-filterrooster	Schoonmaken	–	1
	O	3	Hoofdborstels	Verwissel de voorste met de achterste	–	2
	T	3	Hoofdborstels	Controleer het borstelpatroon en stel dit zo nodig bij	–	2
	T	13	Voorwiel	Wielmoeren aandraaien ( <b>alleen na de eerste 50 bedrijfsuren</b> )	–	1

## ONDERHOUD

Frequentie	Verantwoordelijke persoon	Nr.	Omschrijving	Procedure	Olief/Vloeistof	Aantal plaatsen
50 uur	T	15	Accu	Aansluitingen accukabels reinigen en aandraaien ( <b>alleen na de eerste 50 bedrijfsuren</b> )	–	1
	T	1	Motor	Riemsparing controleren Inspecteer de brandstofleidingen op tekenen van slijtage en beschadiging	–	1 Algemeen
100 uur	T	19	Radiator	Buitenkant reinigen	–	1
	T	19	Hydraulische-vloeistofkoeling	Buitenkant reinigen	–	1
	T	1	Motor	Olief en filterelement vervangen	MO	1
	O	13, 20	Banden	Controleren op beschadigingen	–	3
	T	6	Zwenkwiel achterwiser	Smeren	SPL	2
	T	6	Achterwiser	Controleer bodemcontact	–	1
	O	2	Afdichtflap schrobkop	Controleren op beschadigingen of slijtage	–	1
200 uur	T	12	Voorwielophanging	Smeren	SPL	2
	T	1, 17	Cardanasbuizen	Smeren	SPL	4
	T	12	Stuurcilinder	Smeren	SPL	1
	T	1, 19	Slangen en klemmen van de radiator	Controleren op slijtage; bevestiging controleren	–	2
	T	11	Rempedaal	Afstelling controleren	–	1
	T	14	Scharnierpunten hefarmen van de vuilvergaarbak	Smeren	SPL	2
	T	5	Scharnierpunten klep vuilvergaarbak	Smeren	SPL	2
	T	18	Veerslot hefarmen van de vuilvergaarbak	Schoonmaken en smeren	SPL	1
	T	16	FaST-luchtfiler (S/N 0000-0145)	Schoonmaken	–	1
400 uur	T	1	Motor	Vervang het luchtfiler.	–	1
				Vervang het brandstoffilterelement	–	1

Frequentie	Verantwoordelijke persoon	Nr.	Omschrijving	Procedure	Olie/Vloeistof	Aantal plaatsen
800 uur	T	10	Hydraulisch-vloeistofreservoir	Vuldop vervangen		1
	T	-	Hydraulische slangen	Controleer op beschadiging en slijtage	-	Algemeen
	T	1, 19	Koelsysteem	Spoelen	WG	2
	T	13	Aandrijfmotor	Asmoer aandraaien	-	1
	T	13	Voorwiel	Wielmoeren aandraaien	-	1
	T	15	Accu	Aansluitingen accukabels reinigen en aandraaien	-	1
1000 uur	T	16	Filters FaST-systeem (S/N 002533- )	Vervangen	-	2
1200 uur	T	10	Hydraulisch-vloeistofreservoir	* Vloeistoffilter vervangen	-	1
2400 uur	T	10	Hydraulisch-vloeistofreservoir	* Vervang de hydraulische vloeistof.	HYDO	1
				* Zeef vervangen		1

**OPMERKING:** Bij machines die NIET oorspronkelijk zijn gevuld met de hoogwaardige hydraulische vloeistof **Tennant True** vervangt u de hydraulische vloeistof, het filter en de aanzuigzeef (aangegeven met \*) na elke 800 bedrijfsuren. (Zie het gedeelte over het hydraulische systeem.)

**OLIE/VLOEISTOF**

EO . . . . API-dieselclassificatie CF of hoger

HYDO . Hoogwaardige hydraulische vloeistof – **Tennant True** of gelijkwaardig

WG . . . Water met permanent antivries (ethyleenglycol), -34 C

SPL . . . Speciale smeerolie, Lubriplate EMB smeervet (Tennant artikelnummer 01433-1)

*N.B.: In erg stoffige omstandigheden kan het nodig zijn om de onderhoudsprocedures vaker uit te voeren.*

## SMERING

**VOOR DE VEILIGHEID: Parkeer de machine op een vlakke ondergrond, schakel de parkeerrem in, zet de machine uit en haal de sleutel uit het contact voordat u de machine achterlaat of er onderhoud aan pleegt.**

### MOTOROLIE

Controleer elke dag het motoroliepeil. Ververs de motorolie en vervang het oliefilter steeds na honderd bedrijfsuren. Gebruik alleen motorolie met een kwalificatie voor diesel boven de CD-klasse.

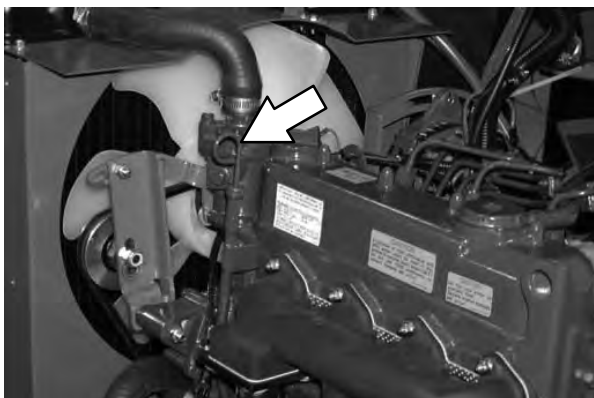

Vul motorolie bij totdat het oliepeil zich tussen de markeringen op de peilstok bevindt. Zorg ervoor dat het motoroliepeil NIET boven de bovenste markering komt. De motor en het oliefilter kunnen samen 6 liter olie bevatten.

### ZWENKWIELLAGERS WISSER

De zwenkwielaggers van de wisser moeten telkens na honderd bedrijfsuren worden gesmeerd.

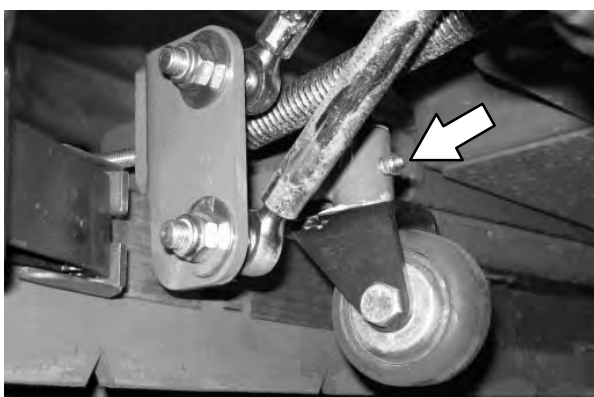

### LAGERS VOORWIELOPHANGING

Smeer na elke tweehonderd bedrijfsuren de lagers van de achterwielophanging. Allebei de smeernippels van de voorwielophanging zitten onder de steunplaat van het frame.

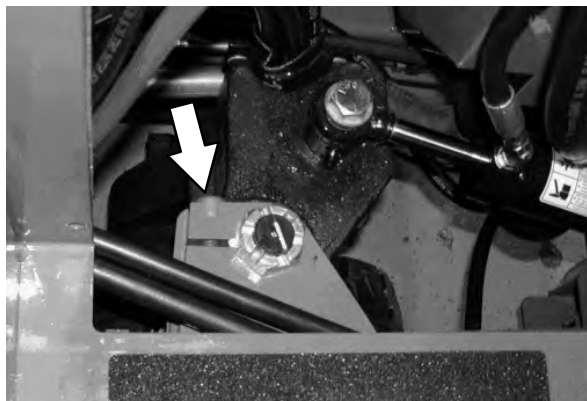

### LAGERS STUURCILINDER

Smeer de stuurcilinder telkens na tweehonderd bedrijfsuren. De lagers van de stuurcilinder zitten naast de voorwielophanging.

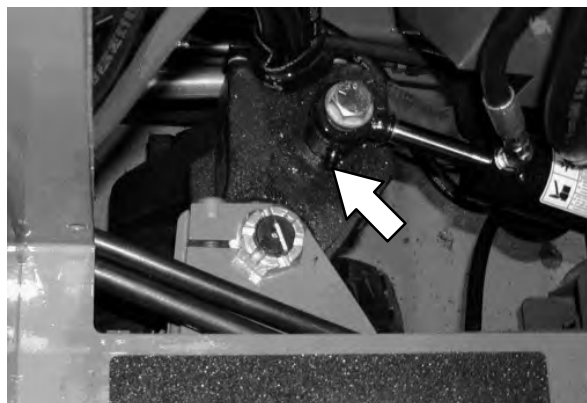

**SCHARNIERPUNTEN OP HEFARMEN VAN VUILVERGAARBAK**

De scharnierpunten hefarmen van de vuilvergaarbak moeten telkens na tweehonderd bedrijfsuren worden gesmeerd.



**VEERSLOT HEFARMEN**

Het veerslot en de stop van de hefarmen moeten telkens na tweehonderd bedrijfsuren worden schoongemaakt en gesmeerd.

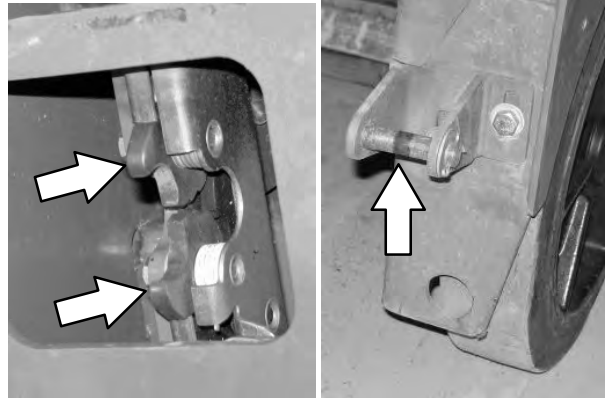

**SCHARNIERPUNTEN KLEP VUILVERGAARVAK**

De scharnierpunten van de klep van de vuilvergaarbak moeten telkens na tweehonderd bedrijfsuren worden gesmeerd.

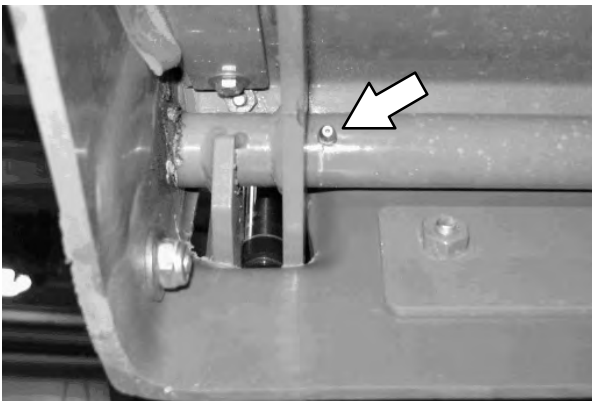

**CARDANASBUIZEN**

Smeer de cardanasbuizen telkens na tweehonderd bedrijfsuren. De smeernippels van de cardanasbuizen aan de bedieningskant van de machine zitten onder de brandstoftank.

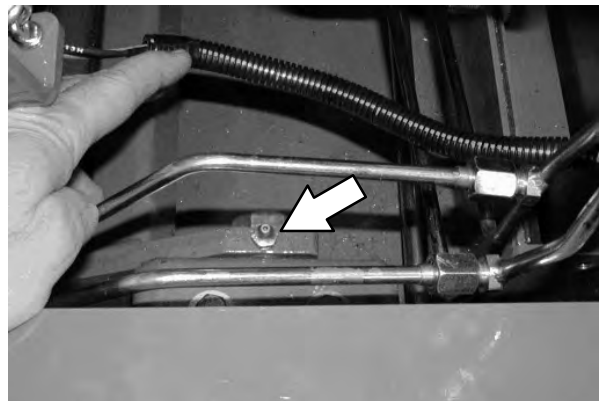

De smeernippels van de cardanasbuizen aan de andere kant van de machine zitten onder de aandrijfpomp.

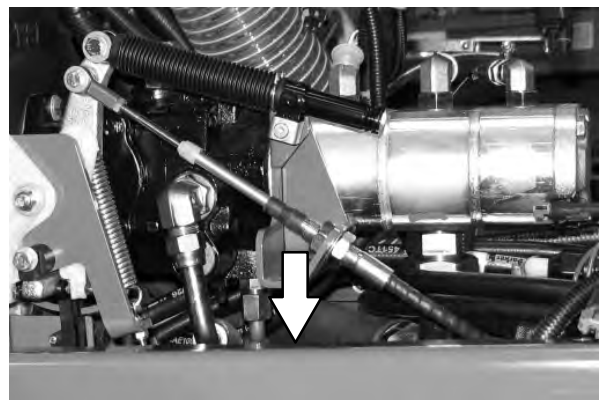

## HYDRAULICA

**VOOR DE VEILIGHEID:** Parkeer de machine op een vlakke ondergrond, schakel de parkeerrem in, zet de machine uit en haal de sleutel uit het contact voordat u de machine achterlaat of er onderhoud aan pleegt.

Controleer elke dag het peil van de hydraulische vloeistof bij bedrijfstemperatuur. Het peil van de hydraulische vloeistof moet zich tussen de twee lijnen bevinden op de meter van de hydraulische vloeistof. De vuilvergaarbak moet omlaag staan wanneer u het peil van de hydraulische vloeistof controleert.

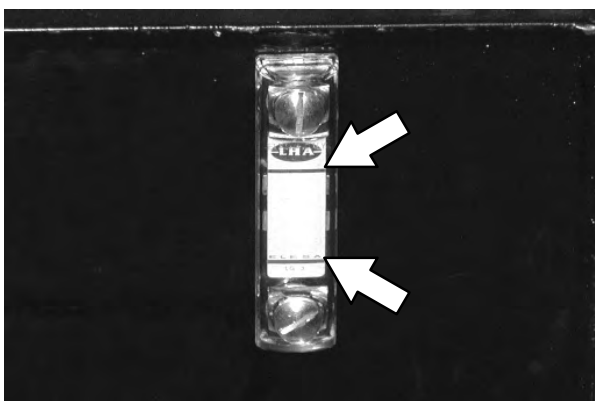

**PAS OP!** Doe niet teveel hydraulische vloeistof in het reservoir, maar gebruik de machine ook niet als het reservoir te weinig vloeistof bevat. Het hydraulisch systeem van de machine kan anders worden beschadigd.

Tap telkens na 2400 bedrijfsuren het reservoir met hydraulische vloeistof af en vul dit vervolgens met nieuwe hoogwaardige hydraulische vloeistof **Tennant True**. Bij machines die oorspronkelijk zijn gevuld met de hoogwaardige hydraulische vloeistof **Tennant True**, is een blauwe druppel (foto links) afgebeeld op het label voor de hydraulische vloeistof.

**WAARSCHUWING:** Gevaar van brandwonden. Heet oppervlak. NIET aanraken.

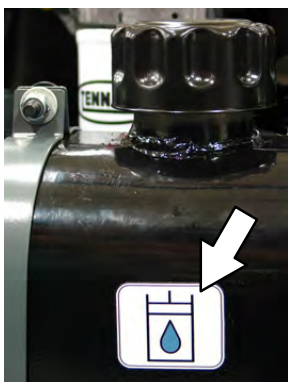

Tennant True-vloeistof

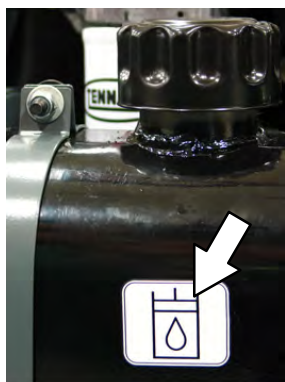

Oude vloeistof

Vervang de vuldop telkens na achthonderd bedrijfsuren. Smeer de pakking van de vuldop met een laagje hydraulische vloeistof voordat u de dop op het reservoir doet.

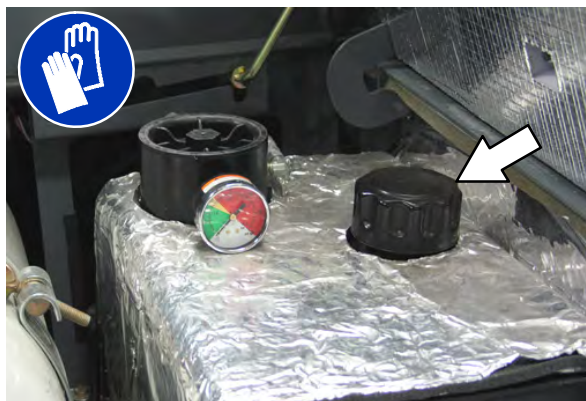

Doe na elke achthonderd bedrijfsuren nieuwe hydraulische vloeistof in het reservoir met hydraulische vloeistof of als de meter van het reservoir voor hydraulische vloeistof in de gele/rode zone staat bij een temperatuur van de hydraulische vloeistof in het reservoir van ongeveer 32° C.



Vervang de zeef van de hydraulische vloeistof na elke achthonderd bedrijfsuren.



**HYDRAULISCHE VLOEISTOF**

Er zijn drie soorten vloeistof verkrijgbaar voor verschillende omgevingstemperaturen.

Tennant True hoogwaardige hydraulische vloeistof (voor een langere levensduur)			
Onderdeelnnummer	Capaciteit	Viscositeit-sindex (VI) ISO-klasse	Omgevings-temper-aturen
1057710	3,8 liter (1 gallon)	ISO 100 VI 126 of hoger	19 °C (65 °F) of hoger
1057711	19 liter (5 gallon)		
1069019	3,8 liter	ISO 68 VI 155 of hoger	7 tot 43 °C (45 tot 110 °F)
1069020	19 liter		
1057707	3,8 liter (1 gallon)	ISO 32 VI 163 of hoger	16 °C (60 °F) of lager
1057708	19 liter		

Als u een plaatselijk beschikbare hydraulische vloeistof gebruikt, moet deze dezelfde specificaties hebben als de hydraulische vloeistof van Tennant. Als u een vervangende vloeistof gebruikt, kunnen de hydraulische onderdelen voortijdig stuk gaan.

**PAS OP! De hydraulische onderdelen worden van binnen gesmeerd via de hydraulische vloeistof van het systeem. Als vuil of andere verontreinigingen het hydraulisch systeem binnendringen, werkt de machine niet meer goed, slijt veel sneller en raakt beschadigd.**

**HYDRAULISCHE SLANGEN**

Controleer na elke achthonderd bedrijfsuren of de hydraulische slangen versleten of beschadigd zijn.

**LET OP: Gebruik tijdens het onderhoud aan de machine een stuk karton om een eventuele lekkage van hydraulische vloeistof onder druk op te sporen.**

Vloeistof onder grote druk die uit een heel klein gaatje ontsnapt, is vaak nagenoeg onzichtbaar maar kan tot zware verwondingen leiden.

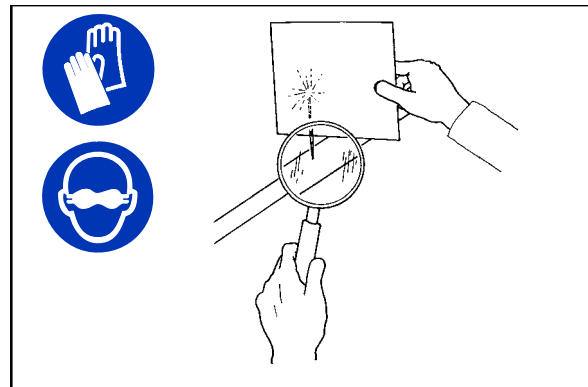

00002

Raadpleeg direct een arts als u door een straal hydraulische vloeistof gewond bent geraakt. Als u zich niet onmiddellijk medisch laat behandelen, kan dit een ernstige infectie of reactie tot gevolg hebben.

Als u een lek ontdekt, neem dan contact op met uw onderhoudsmonteur of voorman.

### MOTOR

**VOOR DE VEILIGHEID:** Parkeer de machine op een vlakke ondergrond, schakel de parkeerrem in, zet de machine uit en haal de sleutel uit het contact voordat u de machine achterlaat of er onderhoud aan pleegt.

### KOELSYSTEEM

**VOOR DE VEILIGHEID:** Vermijd contact met hete motorkoelvloeistof wanneer u onderhoud pleegt aan de machine. Verwijder de dop van de radiator bij het onderhoud niet als de motor heet is. Laat de motor afkoelen.

Controleer dagelijks het peil van het koelwater in het reservoir. Bij een koude motor moet het peil van het koelwater moet tussen de markeringen staan. Raadpleeg de fabrikant van het koelmiddel voor instructies over het mengsel van water en koelmiddel.

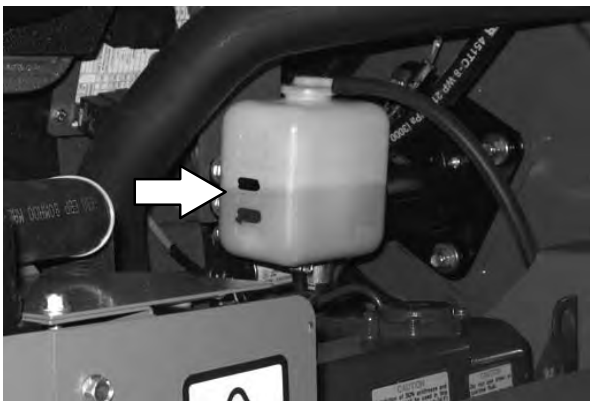

Spoel de radiator en het koelsysteem telkens na honderd bedrijfsuren.

Het koelsysteem moet geheel gevuld zijn met koelmiddel om te voorkomen dat de motor oververhit raakt. Open de aftapkranen om het systeem te ontluchten wanneer u het koelsysteem bijvult.



Controleer telkens na tweehonderd bedrijfsuren de leidingen en klemmen van de radiator. Zet de klemmen vast. Vervang beschadigde slangen en klemmen.

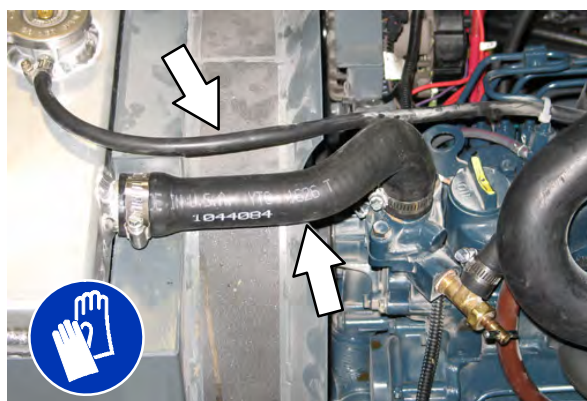

Kijk na elke honderd bedrijfsuren of de buitenkant van de radiator en de hydraulische koelribben vuil zijn. Blaas of spoel al het stof door de grille en de radiatorribben in de tegenovergesteld richting van de normale luchtstroom. Let op dat u de koelribben niet verbuigt tijdens het reinigen. Maak de radiator grondig schoon, zodat het stof niet op de koelribben vastkoekt. Laat de radiator en de koelribben afkoelen voor het schoonmaken om te voorkomen dat er scheurtjes ontstaan.

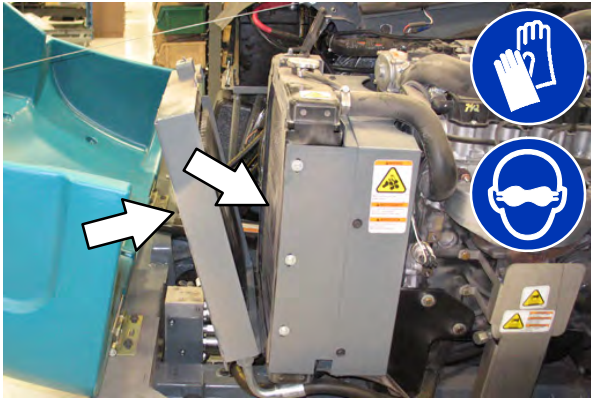

## LUCHTFILTER

Vervang het luchtfilter telkens na vierhonderd bedrijfsuren.

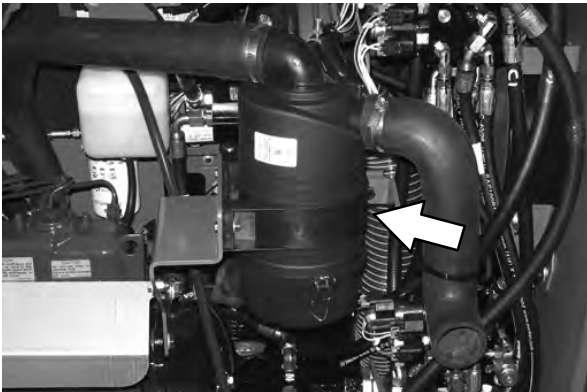

## BRANDSTOFFILTER

Het brandstoffilter vangt ongerechtigheden in de brandstof op. Vervang het brandstoffilter telkens na vierhonderd bedrijfsuren.

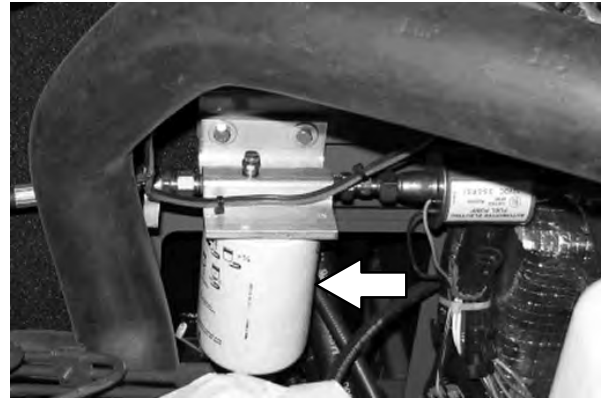

**LET OP:** Als u de machine onderhoudt, dient u vonken en open vuur bij het brandstofsysteem vandaan te houden. Zorg voor een goede ventilatie.

## BRANDSTOFLEIDINGEN

Controleer de brandstofleidingen telkens na vijftig bedrijfsuren. Indien de klemband loszit, doet u wat olie op de schroef van de band. Vervolgens draait u de band stevig vast.



## ONDERHOUD

Rubber brandstofleidingen kunnen versleten raken, ongeacht of de machine veel of weinig is gebruikt. Vervang de brandstofleidingen en klembanden telkens na twee jaar.

**LET OP: Als u de machine onderhoudt, dient u vonken en open vuur bij het brandstofsysteem vandaan te houden. Zorg voor een goede ventilatie.**

Als u ontdekt dat de brandstofleidingen binnen twee jaar versleten of beschadigd zijn, dient u de leidingen onmiddellijk te vervangen of te repareren. Ontlucht het brandstofsysteem nadat u een van de leidingen hebt vervangen. Zie ONTLUCHTEN VAN HET BRANDSTOFSYSTEEM. Wanneer de brandstofleidingen nog niet zijn geïnstalleerd, dient u beide uiteinden af te stoppen met een schoon doekje of papier om te voorkomen dat er vuil in de leidingen komt. Door vuile leidingen kan de brandstofinjectiepomp defect raken.

### ONTLUCHTEN VAN HET BRANDSTOFSYSTEEM

Dieselbrandstofsysteemen moeten meestal worden ontlucht om luchtzakken in de brandstofleidingen en andere onderdelen te verwijderen. Gewoonlijk moet het systeem worden ontlucht nadat de brandstof is opgebraakt, wanneer een filterelement is vervangen of wanneer een onderdeel van het brandstofsysteem is gerepareerd. Als er lucht in het brandstofsysteem zit, werkt de motor minder goed.

Dit brandstofsysteem wordt echter automatisch ontlucht. De retourleiding komt los van de bovenkant van de injector zodat de lucht kan ontsnappen.

### MOTORRIEM

Controleer de riemspanning telkens na vijftig bedrijfsuren. Pas de spanning zo nodig aan. De riem heeft de juiste spanning als deze 13 mm uitwijkt wanneer er een kracht van 4 tot 5 kg op het middelste punt van de langste spanwijdte wordt uitgeoefend.

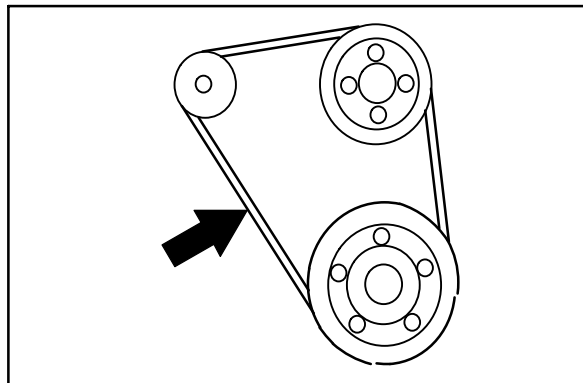

**WAARSCHUWING: Bewegende riem en draaiende ventilator. Houd afstand.**

### ACCU

Reinig de poolklemmen en draai deze vast na de eerste vijftig bedrijfsuren en vervolgens na elke achthonderd bedrijfsuren. U hoeft geen water toe te voegen of de ontluchtingsventielen te verwijderen.

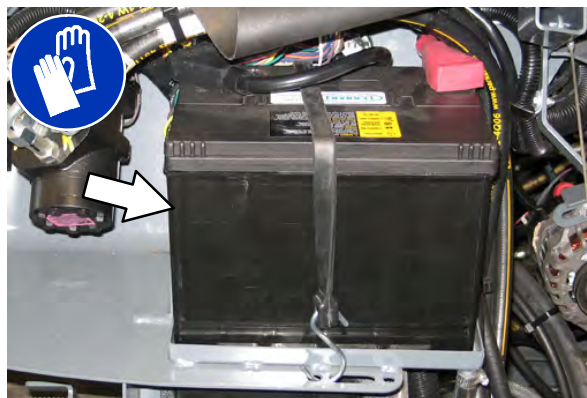

**LET OP: Vermijd contact met accuzuur wanneer u onderhoud pleegt aan de machine.**

**ZEKERINGEN EN RELAIS**

**ZEKERINGEN EN RELAIS RELAIS-PANEEL**

Een zekering is een eenmalige veiligheidsvoorziening om de kabelboom te beschermen door de stroomtoevoer te stoppen wanneer een van de stroomcircuits overbelast raakt. Relais schakelen de elektrische stroom aan en uit die gaat naar de elektrische systemen van de machine. Verwijder het deksel van het relaispaneel om bij de zekeringen de relais te komen.

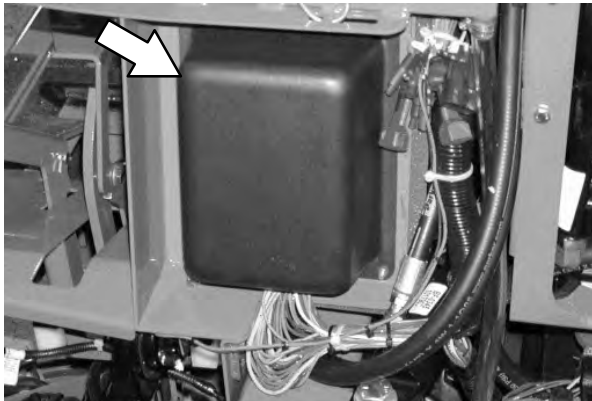

*N.B.: Vervang een doorgebrande zekering altijd door een zekering met een gelijke ampèrewaarde. Er zitten extra 15 Amp-zekeringen in de lade van het relaispaneel op het relaispaneel.*

Zie het onderstaande schema om te zien waar de zekeringen en de relais zitten op het relaispaneel. Het relais M10 voor het optionele sproeistuk zit achter de accu.

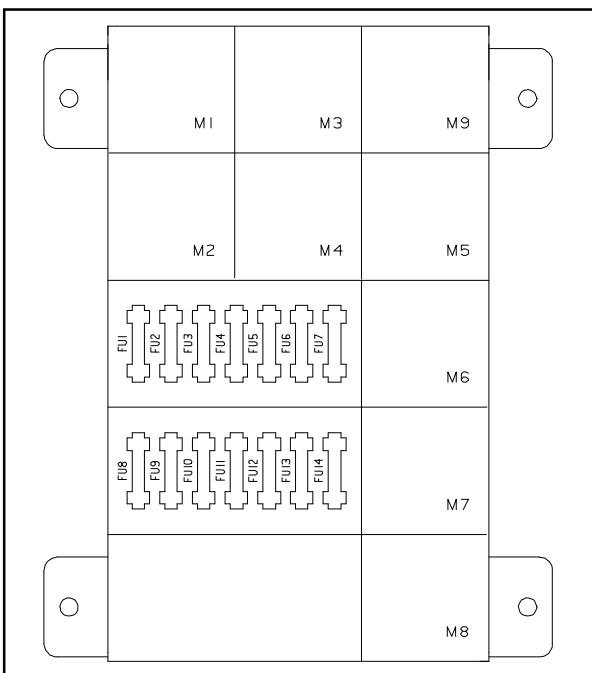

Zie de onderstaande tabel voor de beschermde zekeringen en stroomkringen.

Zekering	Toelaatbaar vermogen	Beveiligd circuit
FU1	15 A	Hulprelais/motorbedieningen
FU2	15 A	Klopper
FU3	15 A	Claxon
FU4	15 A	Niet gebruikt
FU5	15 A	Schrobzuiger/ hoofdborstel/vloerwisser omlaag/ vuilvergaarbak omhoog
FU6	15 A	Inschakelen/zijborstel/veegzuiger
FU7	15 A	Oplossing/vuilvergaarbakvergrendeling en -deur/automatisch vullen/achteruit/klopper
FU8	15 A	ES/FaST/reinigingsmiddel/ vuilvergaarbak neer/handsproeier
FU9	15 A	Verlichting
FU10	15 A	Niet ingeschakelde B+ voor controlebord
FU11	15 A	Niet gebruikt: Opties
FU12	15 A	Sproeistukpomp
FU13	15 A	Niet gebruikt
FU14	15 A	Niet gebruikt

-	20 A	ec-H2O (near ignition switch)
---	------	-------------------------------

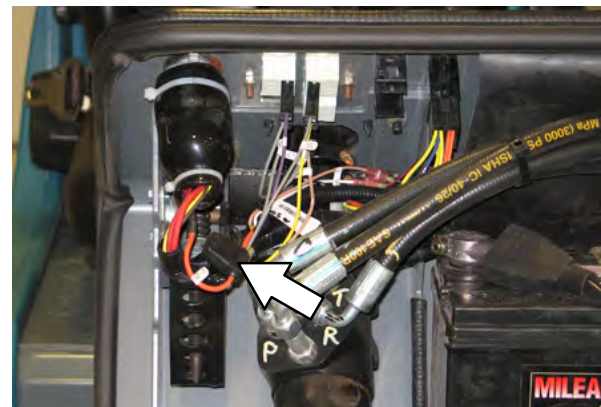

Zie de onderstaande tabel voor de geregelde relais en stroomkringen.

Relais	Toelaatbaar vermogen	Stroomkring geregeld
M1	12 VDC, 40 A	Hulp 1
M2	12 VDC, 40 A	Hulp 2
M3	12 VDC, 40 A	Klopper
M4	12 VDC, 40 A	Achteruit
M5	12 VDC, 40 A	Claxon
M6	12 VDC, 40 A	Uitschakelen
M7	12 VDC, 40 A	Startmotor
M8	12 VDC, 40 A	Startmotor (diesel)
M9	12 VDC, 40 A	Herstartvertraging
M10	12 VDC, 40 A	Handsproeier (apart relais)
M11	12 VDC, 40 A	Brandstofpomp

### ZEKERINGEN EN RELAIS MOTORKABELBOOM

De *zekeringen* en *relais* van de motorkabelboom bevinden zich in het zekeringenkastje in het motorcompartiment. Raadpleeg de informatie op het klepje van het zekeringenkastje om de zekeringen en relais van de motorkabelboom te lokaliseren.

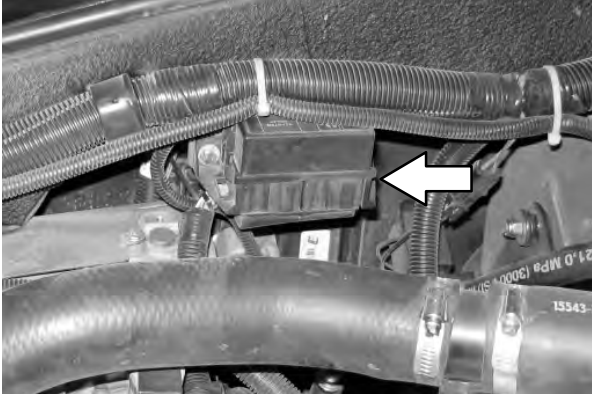

*N.B.: Vervang een doorgebrande zekering altijd door een zekering met een gelijke ampèrewaarde.*

### STROOMONDERBREKERS (ec-H2O)

De stroomonderbrekers beveiligen de stroomcircuits tegen overbelasting; ze kunnen steeds opnieuw worden ingesteld. Wanneer een circuit overbelast raakt, wordt de stroomtoevoer onderbroken. Als een stroomonderbreker iwerking is gezet, laat deze eerst afkoelen en druk vervolgens op de reset--knop om de stroomonderbreker manueel te resetten.

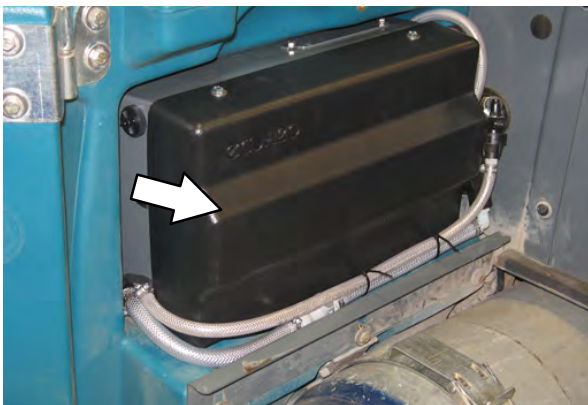

## STOFFILTER VAN VUILVERGAARBAK SCHOONMAKEN

Klop het filter uit voordat u de vergaarbak leegt en aan het einde van iedere ploegendienst. Na telkens twintig bedrijfsuren moet u het filter controleren en schoonmaken. Vervang beschadigde stoffilters.

*N.B.: In erg stoffige omstandigheden kan het nodig zijn om het stoffilter vaker te vervangen.*

Reinig het stoffilter op een van de volgende manieren:

**KLOPPEN** – Druk de *knop voor de filterklopper in*.

**UITKLOPPEN** – Klop het filter zachtjes uit op een vlakke ondergrond. Houd daarbij de vuile kant naar beneden. **Zorg ervoor dat u de randen van het filter niet beschadigt.** Het filter sluit niet goed af in de filterhouder als de randen zijn beschadigd.

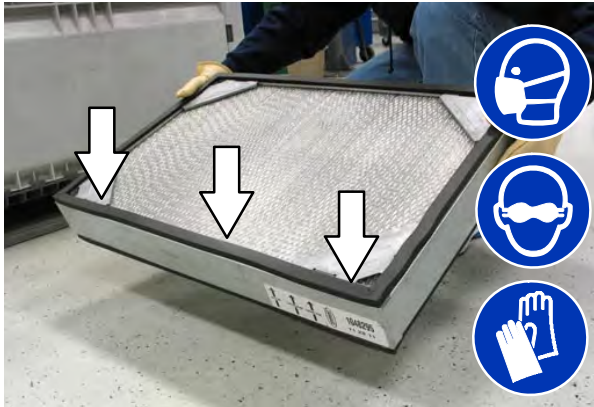

**WATER** – Reinig het synthetische filter onder lage druk met een tuinslang, door het stoffilter, in tegenovergestelde richting van de pijlen.



*N.B.: Hebt u water gebruikt om het stoffilter te reinigen, dan moet het filter volledig droog zijn voordat u het terugplaatst in de machine. **Plaats geen nat stoffilter terug.***

## THERMO SENTRY

De Thermo Sentry registreert de temperatuur van de lucht die uit de vuilvergaarbak omhoog trekt. Als er brand is in de vergaarbak, legt de Thermo Sentry de luchtstroom van het afzuigstelsel stil. De Thermo Sentry wordt automatisch opnieuw ingesteld als hij is afgekoeld.

**LUCHT** – Bij gebruik van perslucht is degelijke oogbescherming noodzakelijk. Blaas lucht door het stoffilter in tegenovergestelde richting van de pijlen. Gebruik nooit meer dan 690 kPa aan luchtdruk en zorg ervoor dat de afstand tot het filter nooit minder dan 50 mm bedraagt. Als u deze methode gebruikt, kunt u het filter in de machine laten zitten.

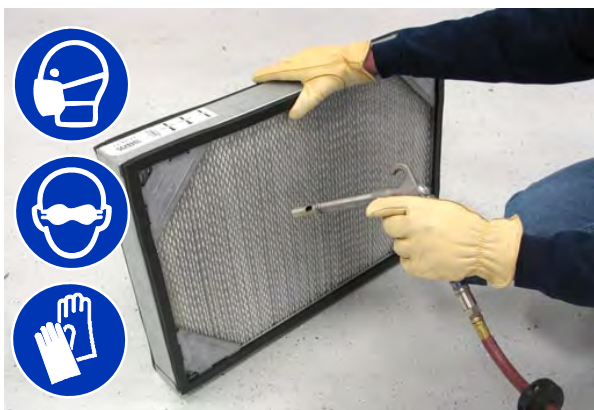

## HOOFDBORSTELS

**VOOR DE VEILIGHEID:** Parkeer de machine op een vlakke ondergrond, schakel de parkeerrem in, zet de machine uit en haal de sleutel uit het contact voordat u de machine achterlaat of er onderhoud aan pleegt.

Controleer elke dag of de hoofdborstels versleten of beschadigd zijn en niet meer goed afgesteld. Verwijder touw of draad dat om de borstels is gewikkeld.

Vervang de borstels wanneer deze niet meer effectief schoonmaken.

Verwissel om de 50 bedrijfsuren de voorste borstels met de achterste om de levensduur van de borstels te verlengen en voor het beste schrobresultaat.

*N.B.: Zorg dat u de schrobborstels allebei tegelijkertijd vervangt. Anders maakt een schrobborstel misschien beter schoon dan de ander.*

## HOOFDBORSTELS VERVANGEN OF OMDRAAIEN

U kunt bij de voorste borstel aan de linkerkant van de machine en bij de achterste borstel aan de rechterkant van de machine.

1. Zet de schrobkop omhoog.
2. Open de buitenste toegangsdeuren tot de borstels.

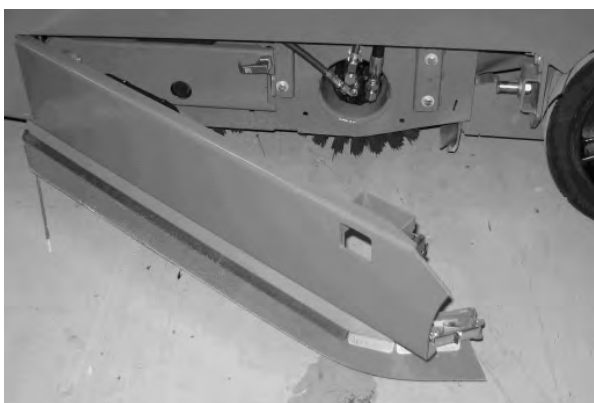

3. Open de binnenste toegangsdeuren tot de borstels.

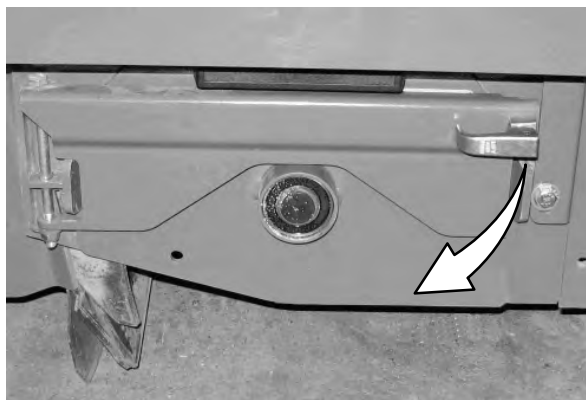

4. Verwijder de tussenplaten van de borstels.

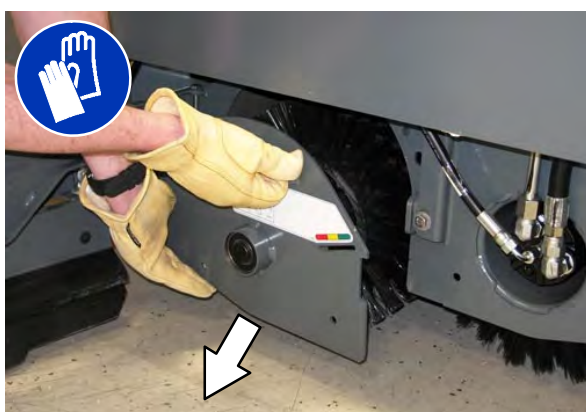

5. Trek de borstels onder de schrobkop vandaan.





- Monteer de nieuwe of verwisselde borstels door deze aan het eind naar beneden te duwen terwijl u ze op de aandrijfmotornaven schuift.



- Verwisselt u gebruikte borstels, verwissel dan alleen van voren naar achteren. Niet gewoon verwisselen.

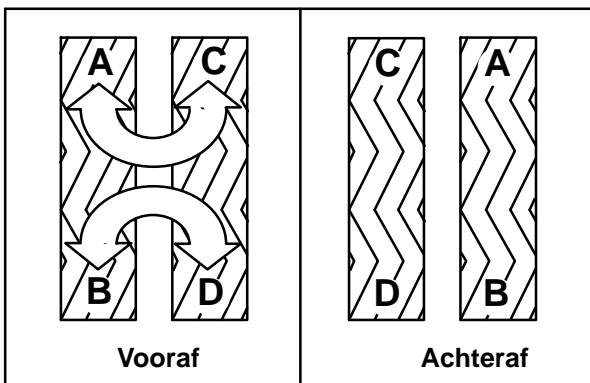

- Zet de tussenplaten van de borstels terug.
- Sluit de binnenste en de buitenste toegangsdeuren tot de borstels.
- Controleer het borstelpatroon en stel dit zo nodig bij nadat u de borstels hebt verwisseld.  
*Zie **CONTROLLEREN EN AFSTELLEN VAN HET BORSTELPATROON.***

### HET PATROON VAN DE HOOFDBORSTEL CONTROLEREN

1. Strooi wat talkpoeder of een ander poeder dat niet gemakkelijk wordt weggeblazen op een gladde, vlakke vloer.

*N.B.: wanneer u geen talkpoeder of een vergelijkbaar poeder hebt, kunt u de borstel gedurende twee minuten laten draaien. Er blijft dan een boenspoor op de vloer achter.*

2. Zet de schrobkop omhoog en plaats vervolgens de borstels boven het poeder.
3. Schakel de parkeerrem in.
4. Druk op de knop 1-STEP-schrobfunctie om de schrobknop te laten zakken. Stel de borstdruk in op de laagste stand en laat de borstels voor 15 tot 20 seconden werken. Houd de schrobkop op een plaats in het poeder.
5. Zet de schrobkop omhoog, zet de machine van de parkeerrem en rijd de machine weg van het poeder.

**VOOR DE VEILIGHEID: Parkeer de machine op een vlakke ondergrond, schakel de parkeerrem in, zet de machine uit en haal de sleutel uit het contact voordat u de machine achterlaat of er onderhoud aan pleegt.**

6. Bekijk de vorm van de borstelpatronen. Is de breedte van het patroon overal over de lengte van het borstelpatroon hetzelfde is voor beide borstels, dan hoeft u niets af te stellen.

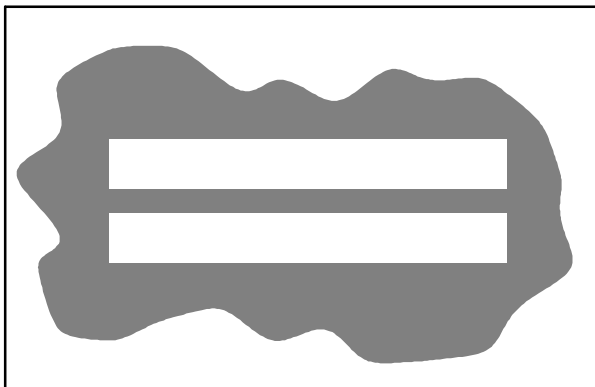

10355

7. Lopen de borstelpatronen taps toe zie dan het deel **AFSTELLEN VAN HET TAPS TOELOPEN VAN DE HOOFDBORSTEL** in deze handleiding.

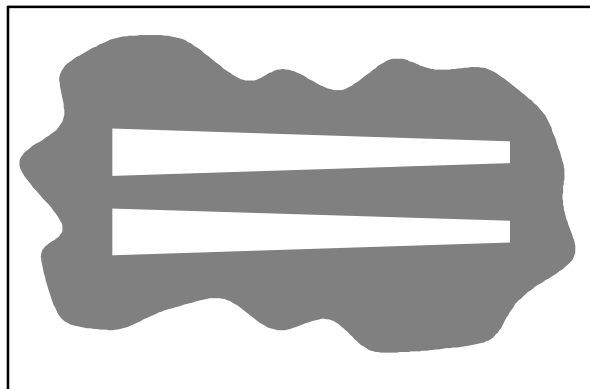

10652

8. Het patroon moet 75 tot 130 mm breed zijn terwijl de borstels omlaag staan. en beide patronen moeten even breed zijn. Zijn de borstels niet even breed, zie dan het deel **AFSTELLEN VAN DE BREEDTE VAN DE HOOFDBORSTEL** in deze handleiding.

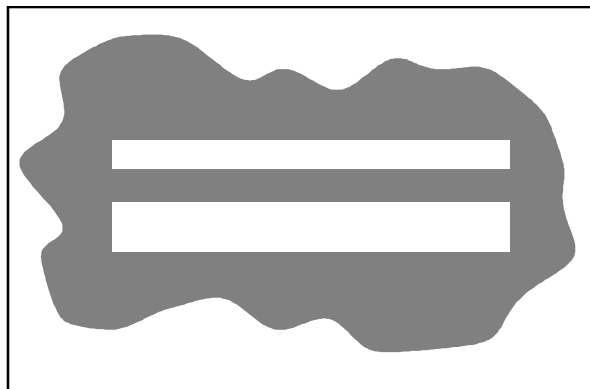

10653

**TAPS TOELOPEN VAN DE HOOFDBORSTEL AFSTELLEN**

1. Maak de vier bevestigingsbouten los op de behuizing van de borstelaandrijving.

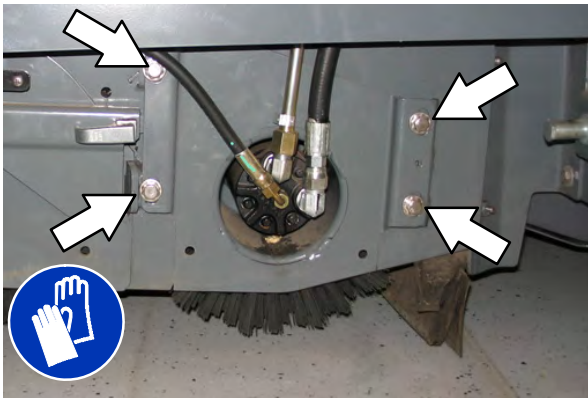

2. Beweeg de behuizing van de borstelaandrijving omhoog om het patroon aan die kant van de schrobkop te versmallen of naar beneden om het patroon aan die kant van de schrobkop te verbreden.
3. Draai de bevestigingsschroeven vast.
4. Controleer het patroon opnieuw. Stel indien nodig af.

**AFSTELLEN VAN DE BREEDTE VAN DE HOOFDBORSTEL**

1. Stel de lengte van de parallelarmen af aan beide kanten van het schrobkop. Maak de parallelarmen langer om het patroon van de achterborstel te verbreden. Maak de parallelarmen korter om het patroon van de voorborstel te verbreden. Draai bij het afstellen de moer op iedere parallelarm een gelijk aantal keren.

*N.B.: Twee volledige slagen van de afstelbout van de parallelarmen veranderen het borstelpatroon ongeveer 25 mm.*

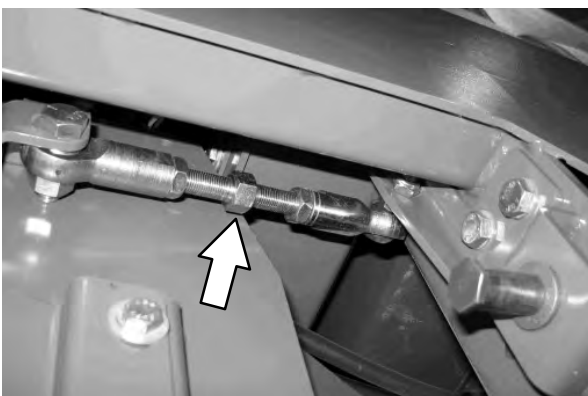

2. Controleer het patroon opnieuw. Stel indien nodig af.

**ZIJBORSTEL (OPTIONEEL)**

**VOOR DE VEILIGHEID:** Parkeer de machine op een vlakke ondergrond, schakel de parkeerrem in, zet de machine uit en haal de sleutel uit het contact voordat u de machine achterlaat of er onderhoud aan pleegt.

Controleer dagelijks of de zijborstel niet beschadigd of versleten is. Als zich draad of touw om de zijborstel of de aandrijfas van de zijborstel heeft gewikkeld, moet u dit direct verwijderen.

**ZIJBORSTEL VERVANGEN**

Vervang de borstel wanneer deze niet meer effectief schoonmaakt.

1. Zet de zijborstel zo nodig omhoog.
2. Draai de borstel tot dat u de veerhendels kunt zien door het toegangsgat in de zijborsteleenheid.
3. Druk de veerhendels in en laat de zijborstel op de grond vallen.

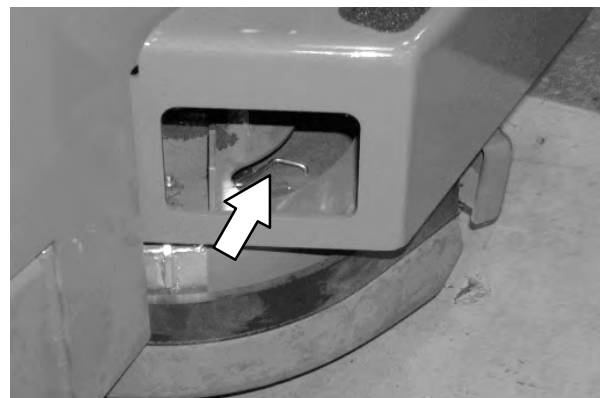

4. Verwijder de zijborstel van onder zijborsteleenheid.
5. Doe de nieuwe zijborstel onder de zijborsteleenheid en til de zijborstel op tegen de aandrijfas van de zijborstel totdat de borstel vergrendelt op de aandrijfas.

## FaST-SYSTEEM

### FaST-PAK VERVANGEN

**VOOR DE VEILIGHEID:** Parkeer de machine op een vlakke ondergrond, schakel de parkeerrem in, zet de machine uit en haal de sleutel uit het contact voordat u de machine achterlaat of er onderhoud aan pleegt.

1. Toegangszijdeur openen.
2. Schuif de stoel helemaal naar voren.
3. Druk op de knop van de aansluiting van de FaST-toevoerslang, en trek vervolgens het FaST-PAK uit het compartiment en gooi dit pak weg.



4. Verwijder de geperforeerde randen van het FaST-PAK. Laat de zak in het pak zitten. Trek de slangaansluiting aan de onderzijde van de zak naar buiten en verwijder de dop van de aansluiting.

*N.B.: Het FaST-PAK vloerreinigingsconcentraat is speciaal ontwikkeld voor gebruik met het FaST-systeem voor het schrobben van vloeren. Gebruik NOOIT een vervangmiddel. Andere reinigingsmiddelen zouden het FaST-systeem kunnen beschadigen.*

5. Schuif het FaST-PAK in de FaST-PAK beugel.
6. Maak de FaST-toevoerslang vast aan de FaST-PAK slangaansluiting.
7. Schrob een paar minuten met het FaST-systeem om het reinigingsmiddel maximaal te laten schuimen.

**AANSLUITING VAN DE FaST-TOEVOERSLANG SCHOONMAKEN**

Laat de aansluiting in warm water weken als u vastgekoekte resten reinigingsmiddel ziet. Als er geen FaST-PAK is geïnstalleerd, moet u de toevoerslang aan de opslagstop koppelen. Zo voorkomt u dat de slang verstopt raakt.

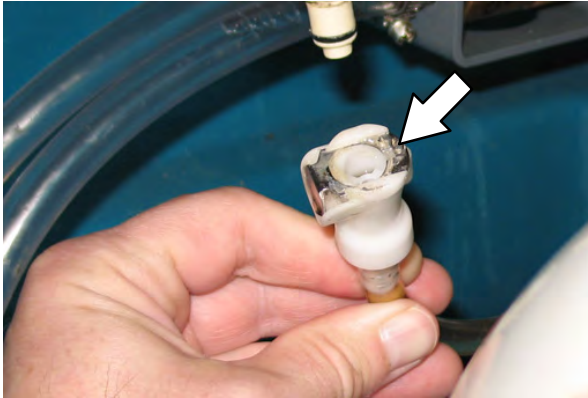

**LUCHTPOMPFILTER VAN HET FaST-SYSTEEM SCHOONMAKEN (S/N 0000-0145)**

Na elke 200 uur schrobben met het FaST-systeem moet u het luchtfilter demonteren en schoonmaken met perslucht.

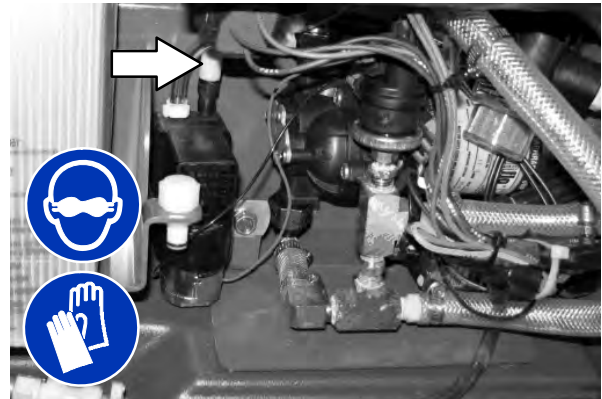

**FILTERROOSTER VAN HET FaST-SYSTEEM SCHOONMAKEN**

Het filterrooster van het FaST-systeem filtert het water dat vanuit de schoonwatertank in het FaST-systeem vloeit.

Demonteer de houder van het filterrooster steeds na 50 bedrijfsuur en maak het filterrooster schoon. Leeg de schoonwatertank voordat u het filter verwijdert.

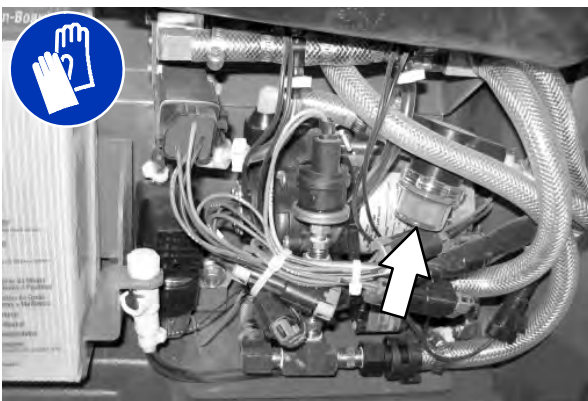

**FILTERS FaST-SYSTEEM VERVANGEN (S/N 0146- )**

Vervang de filters van het FaST-systeem telkens na 1000 bedrijfsuren. Leeg de schoonwatertank voordat u de filters vervangt.

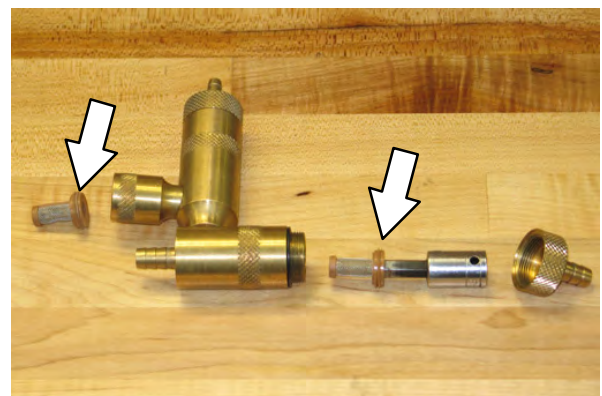
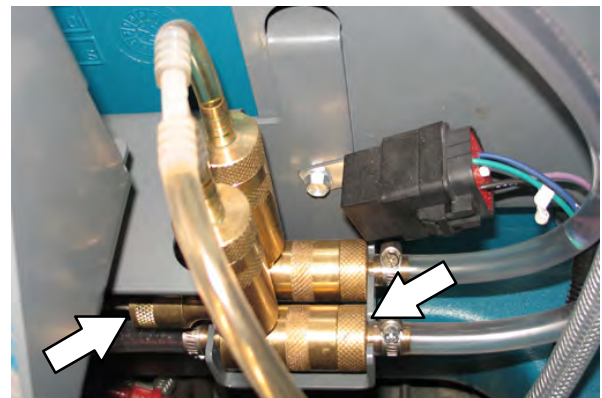

### SPOELPROCEDURE VOOR DE ec-H2O-MODULE

**VOOR DE VEILIGHEID:** Parkeer de machine op een vlakke ondergrond, schakel de parkeerrem in en zet de machine uit voordat u de machine achterlaat of er onderhoud aan pleegt.

Deze procedure hoeft alleen te worden uitgevoerd als het alarm afgaat en het indicatielampje van het ec-H2O-systeem rood begint te knipperen.

1. Haal beide spoelslangen uit de opbergzak achter de bestuurdersstoel.
2. Open de afdekking van de bestuurdersstoel.
3. Koppel de inlaatslang van het ec-H2O-systeem los van de vloeistoftoevoerslang en koppel de inlaatspoelslang (grijze koppeling) aan de inlaatslang van het ec-H2O-systeem.



4. Koppel de uitlaatslang van het ec-H2O-systeem los van de slang naar de schrobkop en koppel de uitlaatspoelslang (zwarte koppeling) aan de uitlaatslang van het ec-H2O-systeem.



5. Hang het uiteinde van de inlaatslang van het ec-H2O-systeem in een bak met 19 liter witte azijn of rijstazijn. Hang het uiteinde van de uitlaatslang in een lege emmer.



6. Draai de contactsleutel in de Aan-stand zonder de machine te starten.
7. Druk **de spoelschakelaar van de ec-H2O-module** kort in om de spoelcyclus te starten.



*OPMERKING: De module schakelt vanzelf uit als de spoelcyclus is voltooid (ongeveer zeven minuten). Om het indicatielampje en het alarm te resetten, moet de module de volledige cyclus van zeven minuten voltooien.*

8. Na afloop van de spoelcyclus van zeven minuten neemt u de hevelslang uit de bak met azijn en hangt u deze in een bak met schoon, koud water. Druk vervolgens nogmaals op de spoelschakelaar om eventuele resterende azijn uit de module te verwijderen. Na één tot twee minuten drukt u de spoelschakelaar in om de module uit te schakelen.
9. Koppel de spoelslangen los van de in- en uitlaatslang van het ec-H<sub>2</sub>O-systeem en berg de spoelslangen weer op in de opbergzak.
10. Koppel de inlaat- en uitlaatslang van het ec-H<sub>2</sub>O-systeem weer vast. Als het indicatielampje van het ec-H<sub>2</sub>O-systeem nog steeds knippert, herhaalt u de spoelprocedure. Als het probleem zich blijft voordoen, moet u contact opnemen met een erkend Servicecenter.
11. Duw de in- en uitlaatslang tussen de ec-H<sub>2</sub>O-module en de beugel.

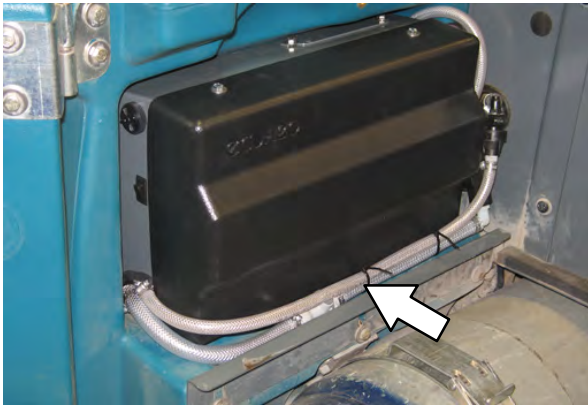

*OPMERKING: De uitlaatslang en de inlaatslang moeten zich tussen de ec-H<sub>2</sub>O-module en de beugel bevinden om te voorkomen dat ze ingedrukt of beschadigd raken wanneer de afdekking van de bestuurdersstoel wordt gesloten.*

12. Sluit de afdekking van de bestuurdersstoel.

---

**HET ec-H<sub>2</sub>O-FILTERROOSTER REINIGEN**

---

Verwijder en reinig het ec-H<sub>2</sub>O-filterrooster na elke 50 bedrijfsuren.

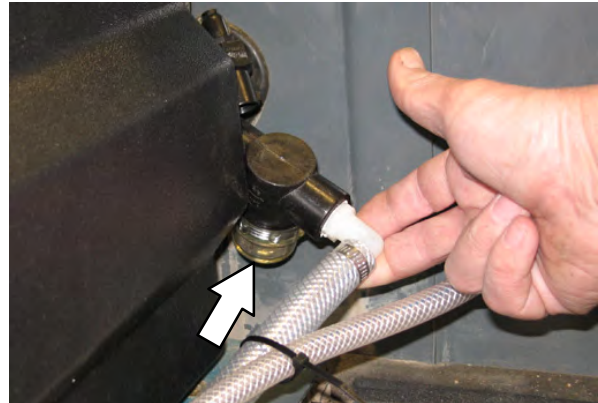

### WISSERBLADEN

**VOOR DE VEILIGHEID:** Parkeer de machine op een vlakke ondergrond, schakel de parkeerrem in, zet de machine uit en haal de sleutel uit het contact voordat u de machine achterlaat of er onderhoud aan pleegt.

Controleer dagelijks of de wisserbladen niet beschadigd of versleten zijn. Wanneer de bladen verslijten, draait u de bladen achterstevoren of ondersteboven zodat er een nieuwe wisrand komt. Vervang de bladen als alle randen zijn versleten.

Controleer dagelijks de buigingsgraad van de wisserbladen. Controleer de bladen ook voordat u een ander type oppervlak gaat schrobben. Controleer de afstelling van het achterste wisserblad telkens na honderd bedrijfsuren.

### ACHTERWISSERBLADEN VERVANGEN (OF OMDRAAIEN)

1. Laat de schrobkop zakken.
2. Maak de zuigslang los van de achtervloerwissereenheid.

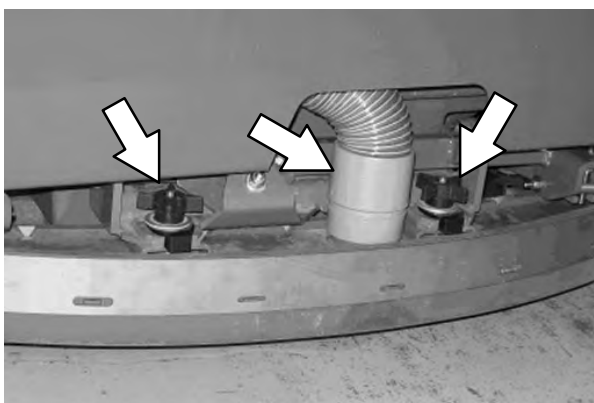

3. Maak beide montageknoppen los van de achterwissereenheid.
4. Zet de machine aan, breng de schrobkop omhoog en zet de machine uit.
5. Verwijder de achtervloerwissereenheid van de machine.

6. Maak de springveer los van de band die de achtervloerwisser vasthoudt, en open de band.

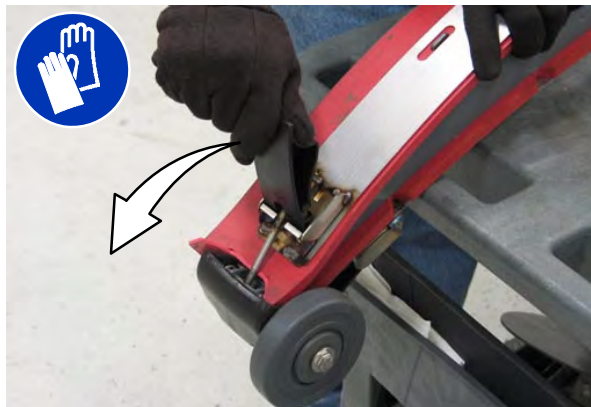

7. Verwijder de achtervloerwisser.





8. Installeer het nieuwe achterwiserblad of draai het huidige blad om. Controleer of de nokken van de wissereenheid goed in de gaten van het wiserblad zitten.



9. Installeer opnieuw de band die de achternvloerwiser vasthoudt waarbij u de nokken op een lijn brengt met de gaten.



10. Draai de springveer vast van de band die de achterwiser vasthoudt.

11. Maak de springveer los van de band die de voorvloerwiser vasthoudt, en open de band.



12. Verwijder de voorvloerwiser.



13. Installeer het nieuwe voorste wiserblad of draai het huidige blad om. Controleer of de nokken van de wissereenheid goed in de gaten van het wiserblad zitten.



14. Installeer opnieuw de band die de voorvloerwiser vasthoudt waarbij u de nokken op een lijn brengt met de gaten.



15. Draai de springveer vast van de band die de voorwiser vasthoudt.

16. Monteer de achternvloerwissereenheid weer op de machine.

17. Controleer de achternvloerwiser en stel dit zo nodig bij. Zie de delen van deze handleiding *BUIGINGSGRAAD VAN DE VLOERWISSER AFSTELLEN* en *BODEMCONTACT VAN DE ACHTERWISSER AFSTELLEN*.

## ONDERHOUD

### ZIJWISSERBLADEN VERVANGEN OF OMDRAAIEN

1. Zet de schrobkop zo nodig omhoog.

**VOOR DE VEILIGHEID: Parkeer de machine op een vlakke ondergrond, schakel de parkeerrem in, zet de machine uit en haal de sleutel uit het contact voordat u de machine achterlaat of er onderhoud aan pleegt.**

2. Open de buitenste toegangsdeuren tot de borstels.
3. Maak de grendel op de sluitband van de zijwisser los van de zijwissereenheid.

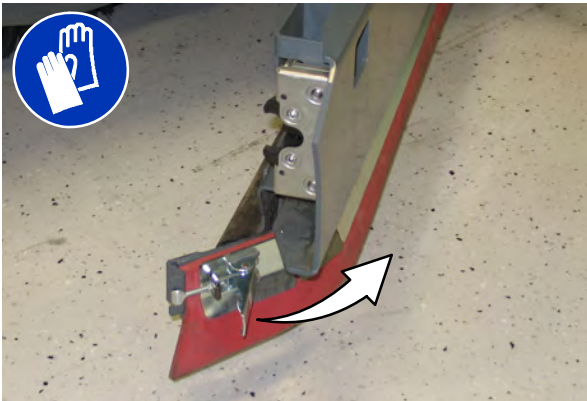

4. Verwijder de sluitband van de zijwissereenheid.



5. Verwijder het zijwisserblad. Als de buitenrand van het wisserblad niet is versleten, verwissel het wisserblad dan met het blad van de andere kant van de machine. Gooi het wisserblad weg als beide kanten zijn versleten.

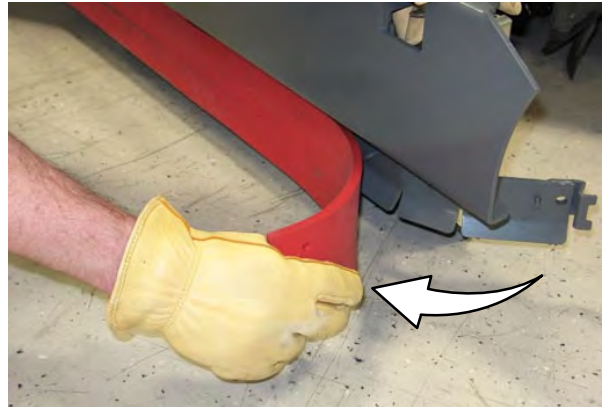

6. Monteer de nieuwe of verwisselde wisserbladen.



7. Maak de sluitband van de zijwisser weer vast aan de zijwissereenheid.



- Maak de vergrendeling vast aan de sluitband van de zijwissereenheid.

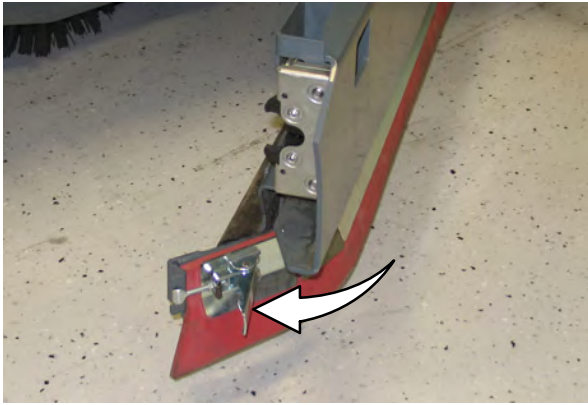

- Sluit de buitenste toegangsdeuren tot de borstels.

### WISSERBLAD ZIJBORSTEL VERVANGEN (S/N 0000-0178) (OPTIONEEL)

Controleer dagelijks of het wisserblad van de zijborstel is beschadigd of versleten. Als de voorzijde van het blad is gescheurd of tot de helft van de normale dikte is afgesleten, moet u het blad vervangen.

- Zet de schrobkop zo nodig omhoog.

**VOOR DE VEILIGHEID: Parkeer de machine op een vlakke ondergrond, schakel de parkeerrem in, zet de machine uit en haal de sleutel uit het contact voordat u de machine achterlaat of er onderhoud aan pleegt.**

- Trek de pen uit de wisserbumper en op en de wisserbumper.



- Verwijder de trekpen en de wisserhouder.



- Trek de wisser onder de zijborsteleenheid vandaan.



- Schuif het nieuwe wisserblad in de zijborsteleenheid.
- Zet de wisserhouder en de trekpen terug.
- Sluit de wisserbumper en stop de pen terug.

### WISSER ZIJBORSTEL VERVANGEN OF BIJSTELLEN (S/N 0179- ) (OPTIE)

**VOOR DE VEILIGHEID:** Parkeer de machine op een vlakke ondergrond, schakel de parkeerrem in, zet de machine uit en haal de sleutel uit het contact voordat u de machine achterlaat of er onderhoud aan pleegt.

Controleer dagelijks of het wisserblad van de zijborstel niet is beschadigd of versleten. Als de voorzijde van het blad is gescheurd of tot de helft van de normale dikte is afgesleten, moet u het blad vervangen.

1. Laat de schrobkop zakken.
2. Trek de pennen eruit en verwijder de wisserbumper.

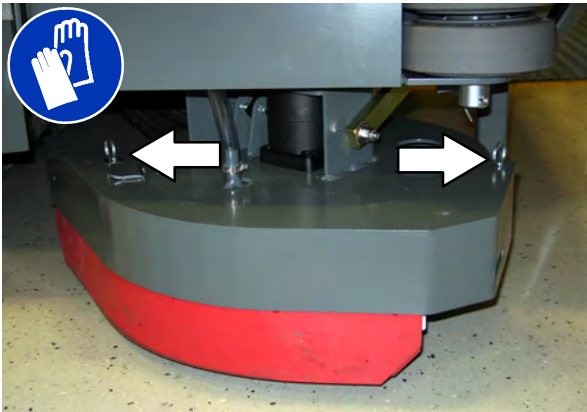

3. Open de springveer van de bevestigingsband.

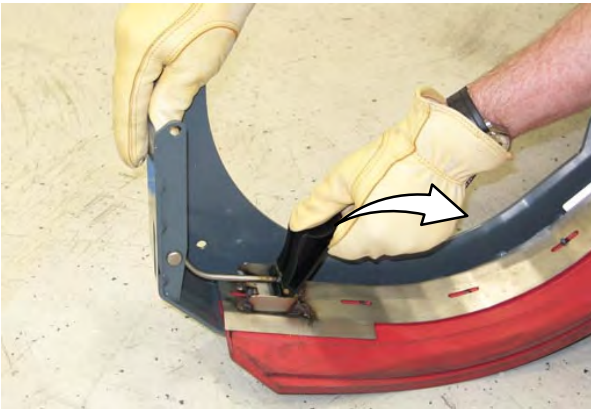

4. Neem de wissers, de afstandhouder en de houder van de wisserbumper af.

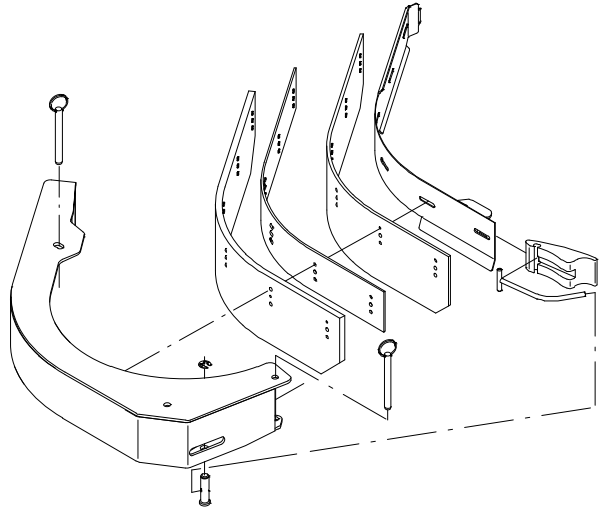

*OPMERKING:* De wisserbladen van de zijborstel zijn voorzien van verschillende gaten voor het verstellen van de hoogte.

5. Plaats de wissers, de afstandhouder en de houder terug op de wisserbumper. Dit doet u door de hiervoor bestemde gaten in lijn te brengen met de pennen op de bumper.

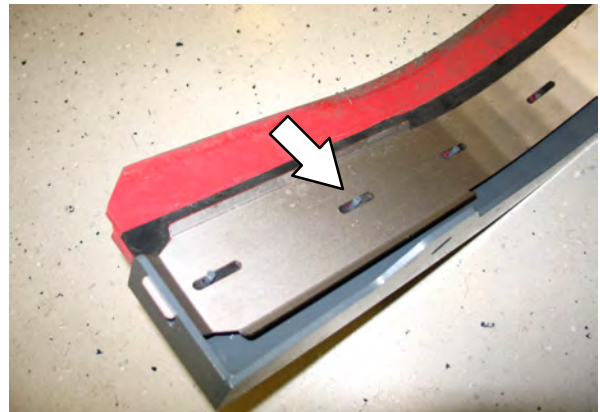

6. Sluit de springveer van de bevestigingsband.
7. Plaats de wisserbumper terug en breng de pennen aan.

**BODEMCONTACT VAN DE ACHTERWISSER AFSTELLEN**

Door het bodemcontact van de vloerwisser af te stellen zorgt u ervoor dat het wisserblad over de hele lengte evenveel contact maakt met de ondergrond die wordt geschrobd. Stel dit af op een vlakke ondergrond.

1. Laat de vloerwisser zakken en rijd de machine een paar meter naar voren.

**VOOR DE VEILIGHEID: Parkeer de machine op een vlakke ondergrond, schakel de parkeerrem in, zet de machine uit en haal de sleutel uit het contact voordat u de machine achterlaat of er onderhoud aan pleegt.**

2. Bekijk de buigingsgraad van de wisser over de volle lengte van het wisserblad.
3. Als de buigingsgraad niet over de volle lengte van het blad gelijk is, stelt u deze bij door aan de stelknop voor de vloerwisser te draaien.

Maak de zuigslang **NIET LOS** van het wisserframe wanneer u het bodemcontact bijstelt.

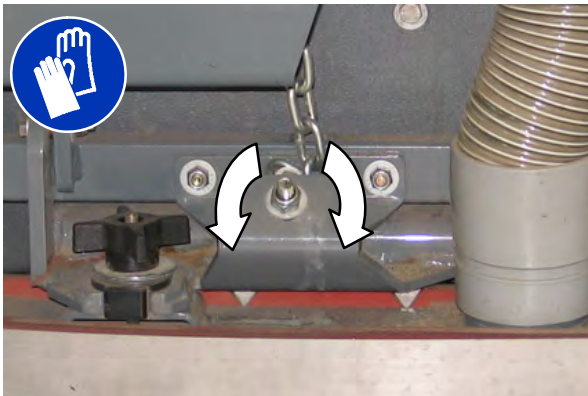

4. Draai de stelknop van de vloerwisser tegen de klok in om de buigingsgraad aan de uiteinden van het wisserblad te verkleinen.

Draai de afstelknop van de vloerwisser met de klok mee om de afbuiging aan de uiteinden van de vloerwisser te vergroten.

5. Rijd de machine naar voren met de vloerwisser omlaag zodat u de buigingsgraad van het wisserblad opnieuw kunt controleren na het bijstellen.
6. Stel zo nodig de buigingsgraad van de vloerwisser nog een keer bij.

**BUIGINGSGRAAD VAN HET ACHTERWISSERBLAD AFSTELLEN**

De buigingsgraad geeft aan in hoeverre het wisserblad moet buigen als de machine naar voren rijdt. De buigingsgraad is optimaal wanneer de vloerwisser de vloer droog wist met de kleinst mogelijke buigingsgraad.

*N.B.: Controleer of het bodemcontact van de vloerwisser is afgesteld voordat u de buigingsgraad aanpast. Zie BODEMCONTACT VAN DE ACHTERWISSER AFSTELLEN.*

1. Laat de vloerwisser zakken en rijd de machine een paar meter naar voren.

**VOOR DE VEILIGHEID: Parkeer de machine op een vlakke ondergrond, schakel de parkeerrem in, zet de machine uit en haal de sleutel uit het contact voordat u de machine achterlaat of er onderhoud aan pleegt.**

2. Bekijk de buigingsgraad of "krulling" van het wisserblad. De juiste mate van buiging bedraagt 12 mm voor het schrobben van gladde vloeren en 15 mm bij ongelijkmatige vloeren.

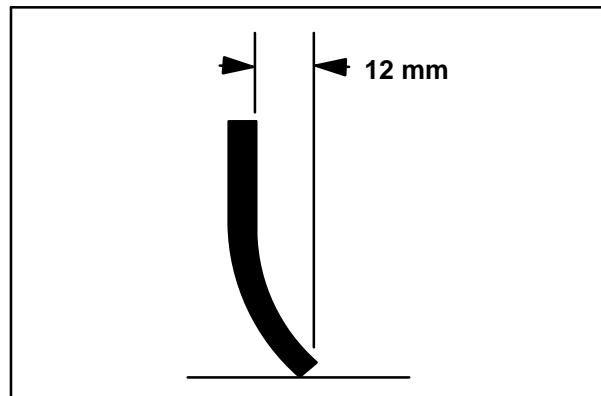

## ONDERHOUD

- Als u de gehele buigingsgraad van het wisserblad wilt afstellen, draait u de stelknop tegen de richting van de klok in om de buigingsgraad te verhogen, of met de klok mee om de buigingsgraad te verlagen.

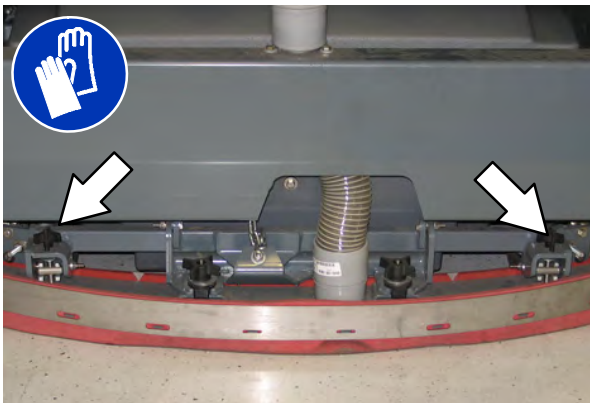

- Rijd de machine weer naar voren zodat u de buigingsgraad van het wisserblad kunt controleren na het bijstellen.
- Stel zo nodig de buigingsgraad van de vloerwisser nog een keer bij.

### AFDICHTFLAPPEN EN AFDICHTINGEN

**VOOR DE VEILIGHEID:** Parkeer de machine op een vlakke ondergrond, schakel de parkeerrem in, zet de machine uit en haal de sleutel uit het contact voordat u de machine achterlaat of er onderhoud aan pleegt.

#### AFDICHTFLAP VAN SCHROBKOP

Controleer de afdichtflap na elke 100 bedrijfsuren op slijtage en beschadigingen.

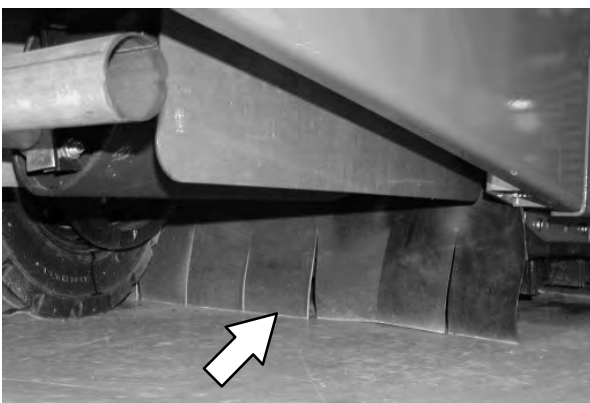

De afdichtflappen moeten 0 tot 6 mm boven de vloer hangen als de schrobkop omlaag is.

#### AFDICHTING VAN VUILWATERTANK

Controleer dagelijks de afdichtingen van het vuilwatertankdeksel op beschadigingen en slijtage.

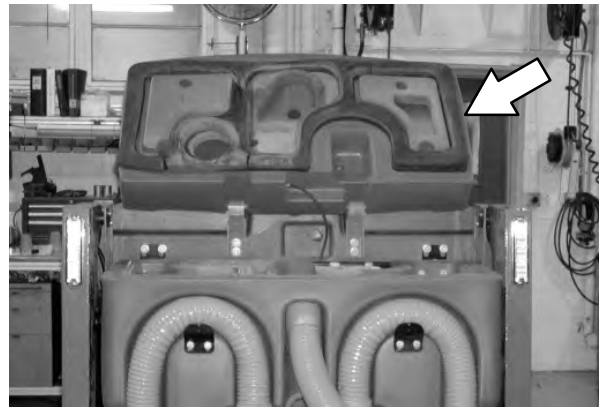

#### AFDICHTINGEN VAN DE SCHOONWATERTANK

Controleer dagelijks de afdichtingen van het schoonwatertankdeksel op beschadigingen en slijtage.



**REMMEN EN BANDEN**

**REMMEN**

De mechanische remmen zitten op de achterwielen. De remmen worden bediend via het voetrempedaal en de remkabels.

Controleer de afstelling van de remmen telkens na tweehonderd bedrijfsuren.

Controleer de afstelling van de remmen door de afstand te meten tussen de positie van het stationaire rempedaal en het punt waar u weerstand tegen de pedaalbeweging voelt. Deze afstand moet tussen 6 mm (0,25 inch) en 19 mm (0,75 inch) liggen. Stel de remmen zo nodig af.

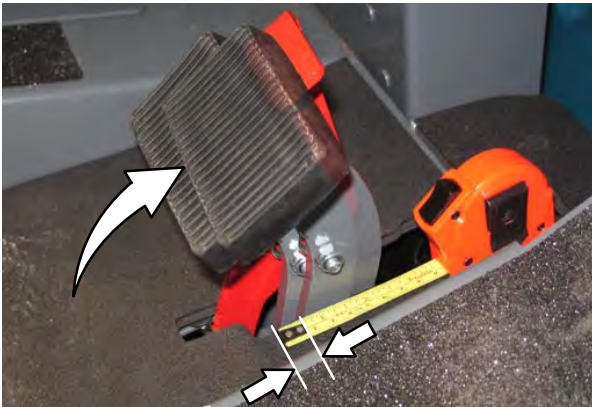

**AANDRIJFMOTOR**

Draai de asmoer aan naar 508 Nm gesmeerd en 644 Nm droog telkens na achthonderd bedrijfsuren.



**BANDEN**

Controleer de banden na elke honderd bedrijfsuren op beschadigingen en slijtage.

**VOORWIEL**

Draai de voorwielmoeren na de eerste 50 bedrijfsuren tweemaal in het afgebeelde patroon aan tot 122–149 Nm. Herhaal dit vervolgens na elke 800 bedrijfsuren.

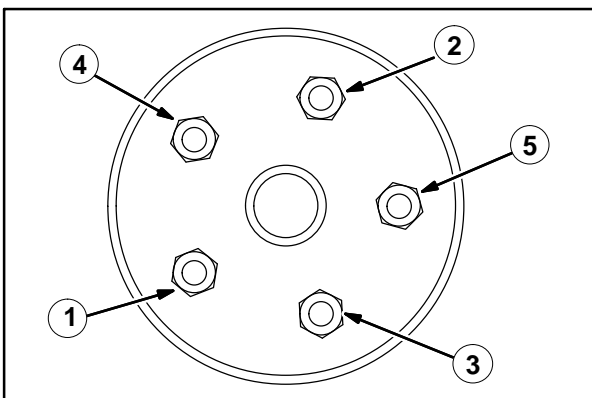

## MACHINE DUWEN, SLEPEN EN VERVOEREN

### MACHINE DUWEN OF SLEPEN

Indien de machine gebreken vertoont, kan de machine vanaf de voorkant of vanaf de achterkant geduwd worden. Slepen kan alleen vanaf de voorzijde gebeuren.

De aandrijfpomp is voorzien van een omloopklep om beschadiging van het hydraulische systeem te voorkomen wanneer de machine wordt geslept of geduwd. Deze omloopklep maakt het mogelijk de machine, bij gebreken, *over korte afstand* te verplaatsen met een maximale snelheid van 1,6 km/u. De machine is NIET geschikt om over een lange afstand of met hoge snelheid geduwd of geslept te worden.

**PAS OP! Duw of sleep de machine niet over lange afstanden. Hierdoor kan het aandrijfsysteem beschadigd worden.**

Draai de omloopklep 90° onder aan de aandrijfpomp vanaf de normale stand (in een van beide richtingen) voordat u de machine gaat duwen of slepen. Draai de omloopklep terug in de normale stand als u klaar bent met de machine duwen of slepen. **Gebruik de omloopklep niet** tijdens normaal bedrijf van de machine.

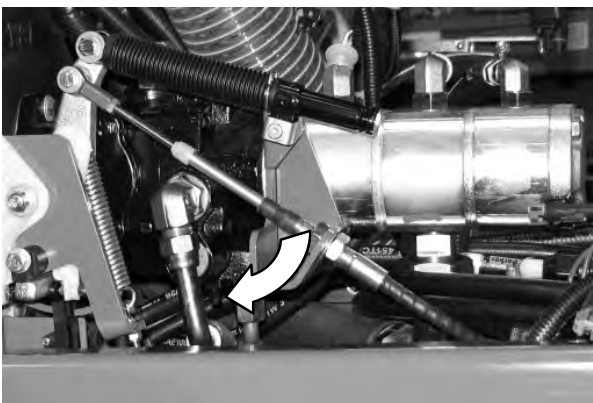
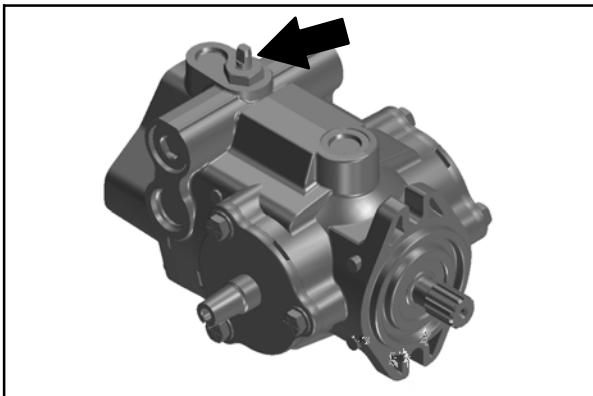

### MACHINE VERVOEREN

1. Zet de wisser, de schrobkop en de borstels omhoog. Zet de vuilvergaarbak zo nodig omhoog voor extra laadplatformruimte.

**VOOR DE VEILIGHEID: Leeg de tanks en leeg de vuilvergaarbak voordat u de machine op een truck of trailer laadt.**

2. Plaats de achterkant van de machine op de laadrand van de truck of oplegger.
3. Indien het laadoppervlak niet vlak is of hoger dan 380 mm van de grond, dient u de machine met een takel op te laden.

Indien het laadoppervlak vlak is EN lager dan 380 mm van de grond, kunt u de machine op de truck of oplegger rijden.

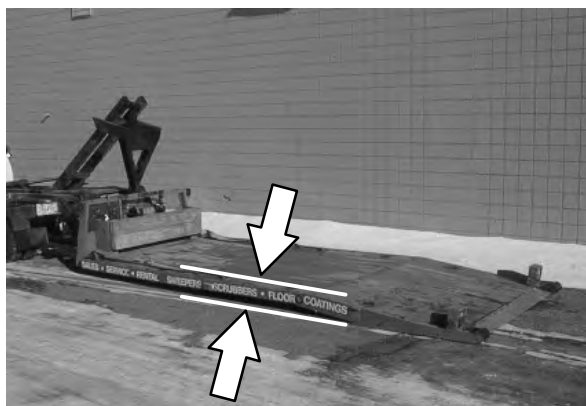

**LET OP: Gebruik een takel om de machine op de truck of oplegger te laden. Rijd de machine uitsluitend de truck of oplegger op indien het laadoppervlak vlak is EN lager dan 380 mm van de grond.**

4. Om de machine met een takel op de truck of oplegger te laden, maakt u de takelkettingen vast aan de gaten in de achterste krikbeugels achter de achterbanden.

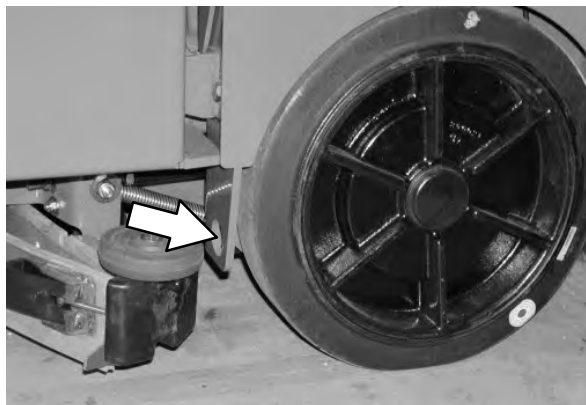



5. Plaats de machine in de oplegger of vrachtwagen zo dicht mogelijk tegen de voorkant van de laadruimte.
6. Schakel de parkeerrem in en zet achter elk wiel een blok om te voorkomen dat de machine gaat rijden.
7. Laat de schrobkop zakken.

**VOOR DE VEILIGHEID: Zet de schrobkop en de zuigmond omlaag voordat u de machine vastbindt wanneer u de machine op of van een truck of trailer laadt.**

8. Maak de transportbanden vast aan de gaten in de rechter en linker benedenhoeken aan de voorkant van de machine en aan de achterkrikbeugels achter de achterbanden.

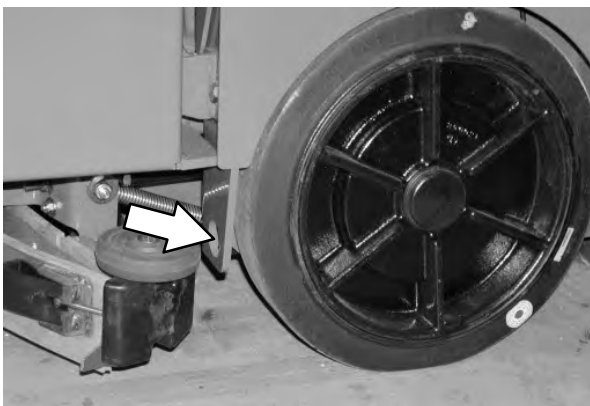
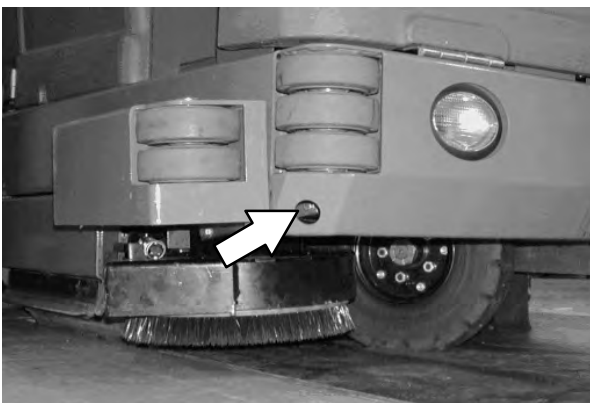

9. Geleid de transportbanden naar de andere kant van de machine en haak de banden vast aan de beugels op de vloer van de oplegger of vrachtwagen. Trek de transportbanden aan.

*N.B.: Wellicht moet u eerst bevestigingsbeugels in de laadruimte van de oplegger of vrachtwagen monteren.*

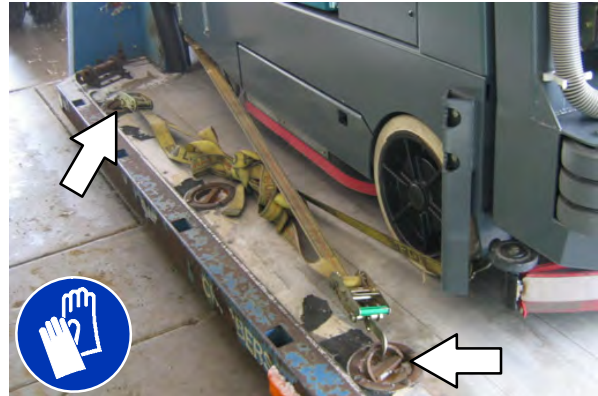

10. Indien het laadoppervlak niet vlak is of hoger dan 380 mm van de grond, dient u de machine met een takel af te laden.

Indien het laadoppervlak vlak is EN lager dan 380 mm van de grond, kunt u de machine van de truck of oplegger afrijden.

**LET OP: Gebruik een takel om de machine van een truck of oplegger af te laden. Rijd de machine uitsluitend van de truck of oplegger af indien het laadoppervlak vlak is EN lager dan 380 mm van de grond.**

## MACHINE OPKRIKKEN

Leeg de vuilvergaarbak, afvaltank en vloeistoftank voordat u de machine opkrikt. U kunt de machine opkrikken op de aangewezen punten. Gebruik een krik of takel met voldoende capaciteit om het gewicht van de machine te dragen. Ondersteun de machine met behulp van kriksteunen. Parkeer de machine altijd op een vlak en niet-hellend oppervlak en blokkeer de wielen voordat u de machine opkrikt.

De achterste krikpunten bevinden zich direct achter de achterwielen aan iedere kant van de machine.

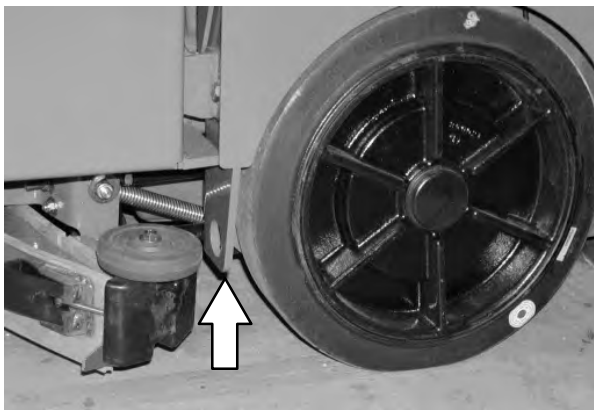

De voorste krikpunten bevinden zich op het frame direct voor de voorband.

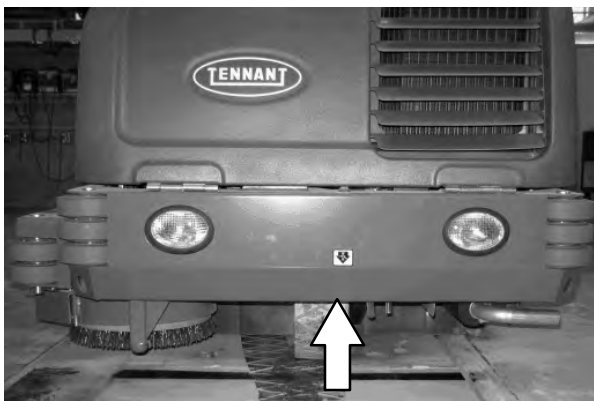

**VOOR DE VEILIGHEID:** Parkeer de machine op een vlakke ondergrond, schakel de parkeerrem in, zet de machine uit en haal de sleutel uit het contact voordat u de machine achterlaat of er onderhoud aan pleegt.

**LET OP:** Blokkeer de wielen voordat u de machine opkrikt voor onderhoudswerkzaamheden. Gebruik een krik of takel met voldoende capaciteit om het gewicht van de machine te dragen. Krik de machine alleen omhoog op de daarvoor bestemde plaatsen. Zet de machine op kriksteunen.

## MACHINE STALLEN

Wanneer u de machine voor langere tijd wilt stallen, dient u de volgende maatregelen te treffen.

1. Leeg en reinig de schoonwater- en de vuilwatertanks. Open de deksels van de schoonwater- en de vuilwatertanks om de lucht te laten doorstromen.
2. Parkeer de machine op een koele, droge plaats. Stel de machine niet bloot aan regen. Berg de machine binnenshuis op.
3. Verwijder de accu's, of laad de accu's na elke drie maanden op.

## BESCHERMING TEGEN BEVRIEZING (MACHINES ZONDER ec-H2O-SYSTEEM)

**LET OP:** Voordat u de machine verlaat of er onderhoud aan pleegt: parkeer de machine op een vlakke ondergrond, schakel de parkeerrem in, zet de motor uit en neem het sleuteltje uit het contact.

1. Controleer of de schoon- en de vuilwatertank leeg zijn.
2. Giet 3,8 liter op propyleenglycol gebaseerde antivries voor auto's in de schoonwatertank.
3. Draai de contactsleutel in de aan-stand (**zonder de machine te starten**).
4. Druk op de knop *1-STEP schrobben*.
5. Druk een aantal keer op de knop *Toename Schoon Water (+)* totdat de schoonwaterstroom op zijn hoogste stand staat.
6. Druk het *rijpedaal* in om de antivries de kans te geven zich door het hele systeem te verspreiden.
7. Druk op de knop *1-STAP-schrobben* om het systeem uit te schakelen.
8. **Uitsluitend machines die zijn uitgerust met optionele sproeimond:** Schakel de pomp in en laat deze draaien totdat er antivries uit de sproeimond spuit.
9. Draai de contactsleutel in de Uit-stand.
10. De overgebleven antivries hoeft niet uit de schoonwatertank te worden afgetapt.

*N.B.: Er zijn speciale procedures voor het opslaan en vervoeren van machines met het ES- of het FaST-systeem tijdens vorst. Neem contact op met een TENNANT-vertegenwoordiger voor meer informatie.*

## BESCHERMING TEGEN BEVRIEZING (MACHINES MET ec-H2O-SYSTEEM)

**LET OP: Voordat u de machine verlaat of er onderhoud aan pleegt, parkeert u de machine op een vlakke ondergrond, trekt u de handrem aan en schakelt u de machine uit.**

1. Leeg de schoonwatertank en de vuilwatertank volledig.
2. Haal de inlaatspoelslang uit de opbergzak achter de bestuurdersstoel.
3. Koppel de inlaatslang van het ec-H2O-systeem los van de vloeistoftoevoerslang en koppel de inlaatspoelslang (grijze koppeling) aan de inlaatslang van het ec-H2O-systeem.



4. Trek de aftapslang (deze bevindt zich tussen de ec-H2O-module en het bestuurderscompartiment) naar buiten, neem de dop van de slang en hang het uiteinde van de slang in een lege emmer. Leg de dop opzij.



5. Draai de contactsleutel in de Aan-stand (zonder de machine te starten).
6. Druk de spoelschakelaar van de ec-H2O-module kort in. Laat gedurende ongeveer twee minuten water in de emmer stromen.

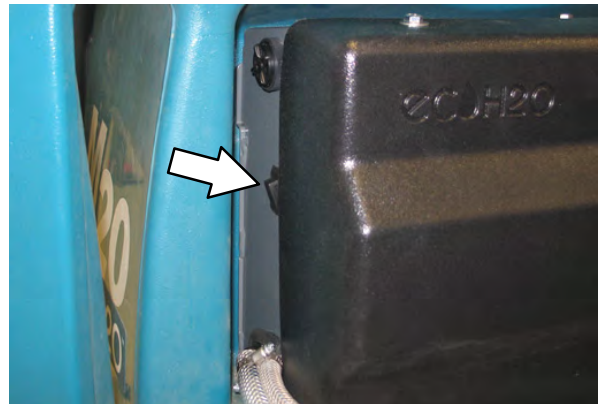

7. Druk op de spoelschakelaar van de ec-H2O-module om het systeem uit te schakelen.
8. Koppel de uitlaatslang van het ec-H2O-systeem los van de slang naar de schrobkop.



9. Blaas perslucht (met een druk van minder dan 344 kPa) in de uitlaatslang van het *ec-H2O*-systeem. Ga door met het blazen van perslucht in de uitlaatslang totdat er geen water meer uit de aftapslang komt.

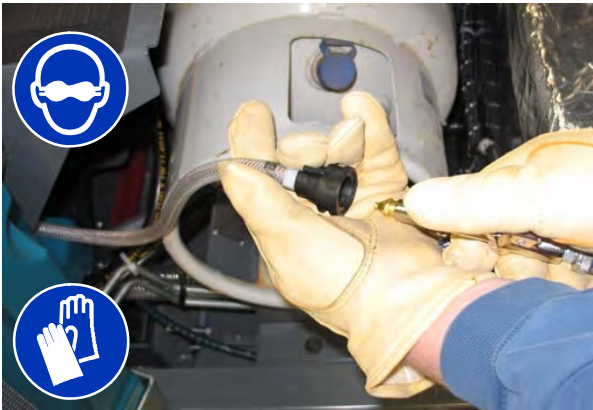

10. Plaats de dop terug op de aftapslang en duw de slang weer tussen de *ec-H2O*-module en het bestuurderscompartiment.
11. Koppel de inlaatslang van het *ec-H2O*-systeem weer aan de vloeistoftoevoerslang. Koppel de uitlaatslang van het *ec-H2O*-systeem weer aan de slang naar de schrobkop.
12. Duw de in- en uitlaatslang tussen de *ec-H2O*-module en de beugel.

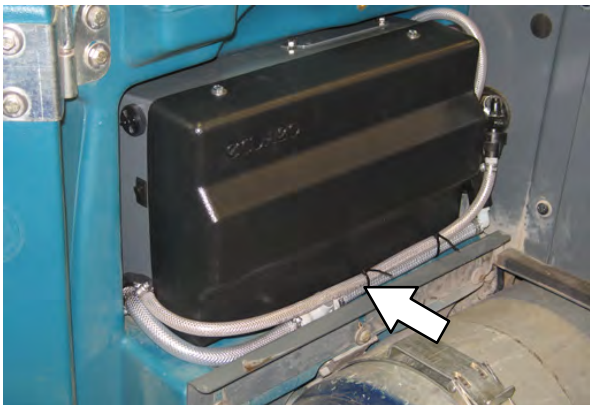

13. Berg de inlaatspoelslang weer op in de opbergzak achter de bestuurdersstoel.

### **ec-H2O-SYSTEEM VOEDEN**

Als de machine voor een langere periode gestald is geweest zonder water in de schoonwatertank / het *ec-H2O*-systeem, moet u het *ec-H2O*-systeem voeden.

**LET OP: Voordat u de machine verlaat of er onderhoud aan pleegt, parkeert u de machine op een vlakke ondergrond, trekt u de handrem aan en schakelt u de machine uit.**

1. Vul de schoonwatertank met helder, koel water. Zie het gedeelte *SCHOONWATERTANK VULLEN* in deze handleiding.
2. Haal de uitlaatspoelslang (zwarte koppeling) uit de opbergzak achter de bestuurdersstoel.
3. Koppel de uitlaatslang van het *ec-H2O*-systeem los van de slang naar de schrobkop en koppel de uitlaatspoelslang aan de uitlaatslang van het *ec-H2O*-systeem.



4. Hang het uiteinde van de uitlaatslang van het *ec-H2O*-systeem in een lege emmer.
5. Draai de contactsleutel in de Aan-stand (**zonder de machine te starten**).
6. Druk de spoelschakelaar van de *ec-H2O*-module kort in. Laat gedurende ongeveer twee minuten water in de emmer stromen.
7. Druk op de spoelschakelaar van de *ec-H2O*-module om het systeem uit te schakelen.
8. Koppel de uitlaatspoelslang los van de uitlaatslang van het *ec-H2O*-systeem en berg de spoelslang weer op in de opbergzak.
9. Koppel de uitlaatslang van het *ec-H2O*-systeem weer aan de slang naar de schrobkop.

## SPECIFICATIES

## AFMETINGEN/CAPACITEITEN VAN DE MACHINE

Onderdeel	Afmetingen/capaciteit
Lengte	2.410 mm
Hoogte	1.470 mm
Hoogte (met overkapping)	2.120 mm
Breedte/frame (van wielje tot wielje)	1.270 mm
Breedte (achterwisser)	1.300 mm
Breedte (met zijborstel)	1.470 mm
Reinigingsbreedte (lengte hoofdborstel)	1.020 mm
Reinigingsbreedte (met schrobbende zijborstel)	1.370 mm
Reinigingsbreedte (met vegende zijborstel)	1.420 mm
Diameter hoofdborstel (2)	300 mm
Diameter zijborstel (borstellend)	410 mm
Diameter zijborstel (vegend)	530 mm
Capaciteit van de schoonwatertank	212 liter
Capaciteit vuilwatertank	276 liter
Volume van vuilvergaarbak	110 liter
Gewichtcapaciteit van vuilvergaarbak	177 kg
Stortheogte (variabel tot)	1.520 mm
Minimale tussenruimte tot plafond bij lozen	2.500 mm
Gewicht – leeg	1497 kg
Gewicht (bedrijfsvaardig)	2359 Kg
Transporttussenruimte tot de grond	80 mm
Beschermingsklasse	IPX3

Waarden bepaald conform EN 60335-2-72	Measure
Geluidsdruk niveau $L_{pA}$	84 dB(A)
Onzekerheidsfactor geluid $K_{pA}$	3.0 dB(A)
Geluidsvermogensniveau $L_{WA}$ + onzekerheid $K_{WA}$	106 dB(A)
Trilling – Hand–arm	< 2.5 m/s <sup>2</sup>
Trilling – Gehele lichaam	< 0.5 m/s <sup>2</sup>

## PRESTATIES VAN DE MACHINE

Onderdeel	Gegevens
Minimale draai in gangpaden	2.790 mm
Rijsnelheid vooruit (maximaal)	12,9 km/h
Rijsnelheid achteruit (maximaal)	4,8 km/h
Maximale helling voor rijden met de machine – leeg	18 %
Maximaal hellingspercentage voor schrobben met de machine	10%
Maximaal hellingspercentage bij bedrijfsklaar gewicht	14 %
Maximale omgevingstemperatuur bij bedrijf machine	43° C (110° F)
Minimum temperatuur voor bediening van de schrobfuncties	0° C (32° F)

## HYDRAULISCH SYSTEEM

Systeem	Capaciteit	Viscositeitsindex ISO-klasse	Omgevingstemperaturen
Hydraulisch–vloeistofreservoir	38 liter (10 gal)	ISO 100 VI 126 of hoger	19 °C (65 °F) of hoger
Hydraulisch totaal	45 liter (12 gal)	ISO 68 VI 155 of hoger	7 tot 43 °C (45 tot 110 °F)
		ISO 32 VI 163 of hoger	16 °C (60 °F) of lager

## SPECIFICATIES

### STUURINRICHTING

Type	Aandrijving
Op voorwiel bestuurd met hydraulische cilinder en roterende klep	Hydraulische hulppomp

### AANDRIJVING

Motor	Type	Ontsteking	Takt	Aanzuiging	Cilinders	Boring	Slag
Kubota V1505-B	Zuiger	Diesel	4	Natuurlijk	4	78 mm	78,4 mm
	Verplaatsing		Vermogen, geregeld			Vermogen, maximaal	
	1500 cc		24,6 kW @ 2400 omw/min			27,2 kW @ 3000 omw/min	
	Brandstof		Koelsysteem			Elektrisch systeem	
	Dieseltank: 42 liter		Water/ethyleenglycol antivries			12 V nominaal	
	Uitsluitend zwavelarme brandstof (minder dan 500 ppm)		Totaal: 7,5 liter			Dynamo van 37 A	
			Radiateur: 3,8 liter				
	Stationair toerental, onbelast		Geregeld toerental (snel), belast			Motorolie, zonder filter	
950 ± 50 omw/min		2400 ± 50 omw/min			6 liter dieselclassificatie CF of hoger		

### REMINRICHTING

Type	Bediening
Bedrijfsremmen	Mechanische trommelremmen (2), een per achterwiel, kabelaansturing
Handrem	Via de bedrijfsremmen, kabelaansturing

### BANDEN

Plaats	Type	Maat
Voor (1)	Massief	140 mm x 460 mm
Achter (2)	Massief	90 mm x 410 mm

### FaST-SYSTEEM

Onderdeel	Gegevens
Vloeistofpomp (S/N 0146- )	12 Volt gelijkstroom, 11 A, vloeistofdosing 2,65 liter/minuut & 5,30 liter/minuut, (2 snelheden), 570 kPa hoge-drukuitschakeling
Vloeistofpomp (S/N 0000-0145)	12 Volt gelijkstroom, 11 A, 11,6 LPM maximaal, 45 psi omleidinginstelling
Vloeistoftoevoer in de lage stand	2,7 LPM
Vloeistoftoevoer in de hoge stand	5,4 LPM
Concentraattoevoer in de lage stand	2,6 CC/minuut
Concentraattoevoer in de hoge stand	5,2 CC/minuut
Pomp voor reinigingsmiddel (S/N 0000-0145)	12 Volt gelijkstroom
Luchtpomp (S/N 0000-0145)	12 Volt gelijkstroom, 0,6 A maximaal
Capaciteit luchtpomp (S/N 0000-0145)	8,7 LPM maximaal

**ec-H2O-SYSTEEM**

Onderdeel	Gegevens
Vloeistofpomp	12 Volt gelijkstroom, 11 A, vloeistofdosing 2,65 liter/minuut & 5,30 liter/minuut, (2 snelheden), 570 kPa hoge-drukuitschakeling
Vloeistofdosing	2,65 liter/minuut – Laag
	5,30 liter/minuut – Hoog

**AFMETINGEN VAN DE MACHINE**

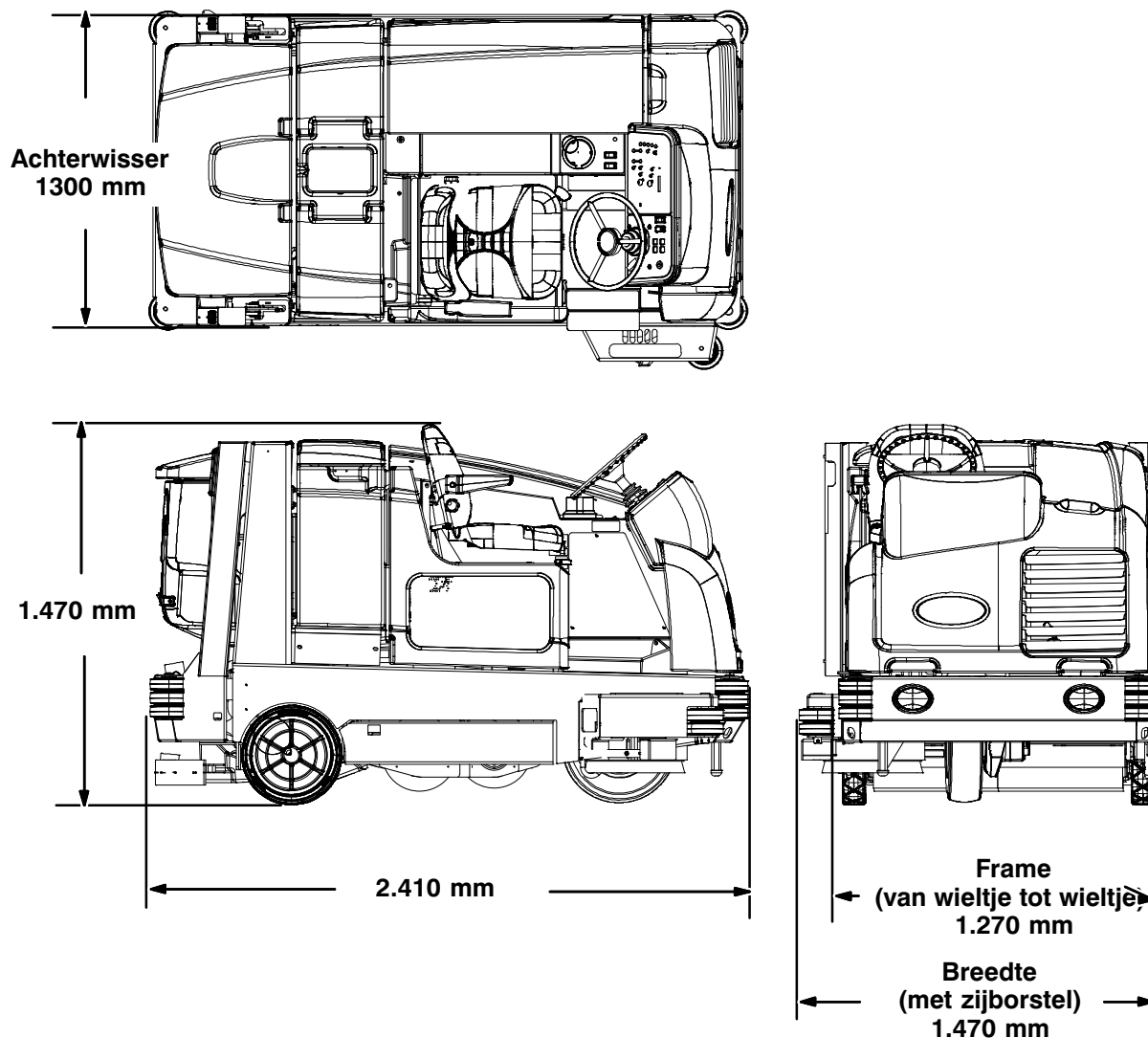

1014751

Walo Hygiëne en Reinigingssystemen B.V.  
0187-605374  
welkom@walo.nl  
www.walo.nl

