

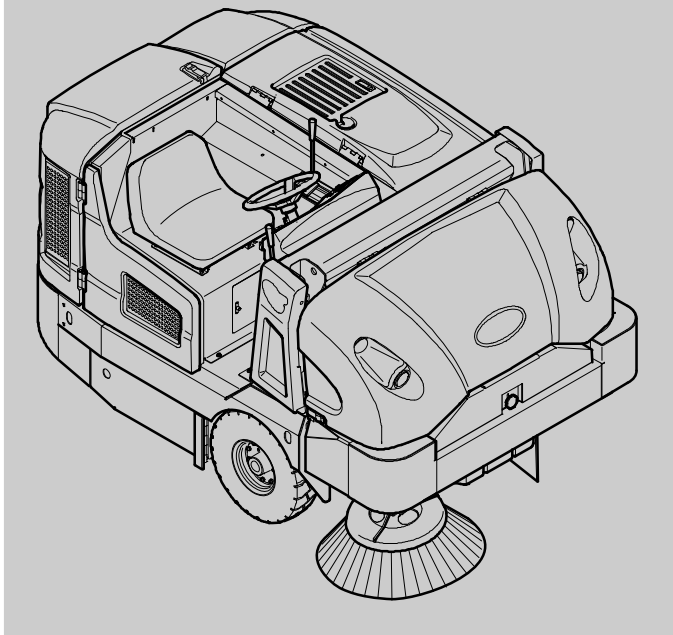

S30

(Diesel)



Veegmachine Nederlands **NL** Gebruikershandleiding



Walo Hygiëne en Reinigingssystemen B.V.
0187-605374
welkom@walo.nl
www.walo.nl



9004655
Rev. 11 (1-2017)



INLEIDING

Deze handleiding wordt met elk nieuw model meegeleverd. In de handleiding vindt u aanwijzingen voor de bediening en het onderhoud van de machine.



Voordat u de machine gaat gebruiken of er enig onderhoud aan verricht, moet u de handleiding helemaal lezen en begrijpen.

Deze machine werkt voortreffelijk. U bereikt echter het beste resultaat tegen zo laag mogelijke kosten, wanneer u:

- de machine voorzichtig gebruikt;
- de machine regelmatig onderhoudt volgens het meegeleverde onderhoudsschema;
- bij onderhoud van de machine onderdelen gebruikt van de fabrikant of gelijkwaardige onderdelen.

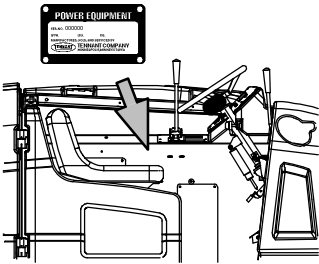
	<p>BESCHERM HET MILIEU Voer verpakkingsmateriaal, oude machineonderdelen en vloeistoffen op een milieuvriendelijke manier af volgens de lokale richtlijnen voor afvalverwerking. Denk eraan dat u materialen recyclet.</p>	<p>MACHINEGEGEVENS Vul tijdens installatie de onderstaande gegevens in voor eventueel toekomstig gebruik:</p> <p>Modelnr. – _____</p> <p>Serienr. – _____</p> <p>Installatiedatum – _____</p> 
--	---	---

BEOOGD GEBRUIK

De S30 is een industriële opzitmachine voor het vegen en schrobben van harde oppervlakken (beton, asfalt, natuursteen, synthetisch materiaal enzovoort). Deze machine kan worden ingezet in magazijnen, productie- en distributielocaties, stadions, arena's, congrescentra, parkeerplaatsen, transportterminals en bouwlocaties. Deze machine mag niet op aarde, gras, kunstgras of tapijt worden gebruikt. De machine kan zowel binnen als buiten worden gebruikt; zorg bij gebruik binnen voor voldoende ventilatie. Gebruik de machine alleen volgens de instructies in deze handleiding.

Walo Hygiëne en Reinigingssystemen B.V.
0187-605374
welkom@walo.nl
www.walo.nl



Specificaties en onderdelen kunnen zonder kennisgeving worden gewijzigd.

Originele instructies, Copyright © 2008, 2012, 2014, 2016, 2017 TENNANT Company, Gedrukt in Nederland. Alle rechten voorbehouden

INHOUDSOPGAVE

	Pagina		Pagina
Veiligheidsvoorschriften	3	Onderhoud	32
Bediening	8	Onderhoudsschema	32
Onderdelen Van De Machine	8	Smering	35
Bedieningselementen	9	Motorolie	35
Aanraakscherm (S30 XP En X4)	9	Achterwiellagers (S30 En S30 XP)	35
Betekenis Van De Symbolen	10	Stuurcilinderlagers	
Bediening	11	(S30 En S30 XP)	
Rijpedaal	11	(S/N 000000 – 006766)	35
Rempedaal	11	Lagers Hefarmen Van De	
Parkeerrempeedaal	11	Vuilvergaarbak	35
Kantelpedaal Stuurkolom	11	Stuurstang (S30 X4)	36
Brandstofmeter	12	Stuurpennen (S30 X4)	36
Urenteller	12	Lagers Van De Voorwielen	36
Knoppen Controle Supervisor		Hydraulica	37
(S30 XP En X4)	12	Hydraulische Vloeistof	38
Bedieningselementen Toerental Motor .	13	Hydraulische Slangen	38
Bedieningselementen		Motor	39
Vacuümventilator (S30)	13	Koelsysteem	39
Bedieningselementen		Indicatielampje Luchtfilter	40
Vacuümventilator (S30 XP En X4) ..	14	Luchtfilter	40
Knop Controle Contrast		Brandstoffilter	41
(S30 XP En X4)	14	Brandstofleidingen	41
Bedieningselement Filterklopper (S30) .	14	Ontluchten Van Het Brandstofsysteem .	42
Bedieningselement Filterklopper		Motorriem	42
(S30 XP En X4)	14	Accu	42
Schakelaar Machineverlichting/		Zekeringen En Relais	43
Zwaailicht	15	Zekeringen En Relais Relaispaneel ...	43
Schakelaar Voor Zijborstelverlichting		Motorrelais	44
(Optoneel)	15	Cabinezekeringen (Cabineoptie)	44
Toegangsdeur Vuilvergaarbak	15	Het Verwijderen En Controleren Van De	
Stoel Van De Bestuurder	16	Stoffilter (SN 000000 – 006500)	45
Luxe Zwevende Stoel	16	Het Verwijderen En Controleren Van De	
Veiligheidsgordels	16	Stoffilter (SN 006501 –)	46
Borstelinformatie	17	Stoffilter Schoonmaken	47
Werking Van De Machine	17	Het Reinigen Van Het Cycloonaccessoire	
Controlelijst Vóór Gebruik	18	(SN 006501 –)	47
Machine Starten	19	Hoofdborstel	48
Machine Uitschakelen	19	Hoofdborstel Vervangen	
Bij Het Bedienen Van De Machine	20	Of Omdraaien	48
Vegen (S30)	21	Het Patroon Van De Hoofdborstel	
Vegen (S30 XP En X4)	22	Controleren	50
Vuilvergaarbak Legen	23	Taps Toelopen Van De Hoofdborstel	
Vuilvergaarbaksteun Gebruiken	24	Afstellen	50
Vergaarbaksteun Weghalen	24	Afstellen Van De Breedte Van De	
Storingslampjes Op De		Hoofdborstel	51
Displaymodule (S30)	25	Zijborstel	51
Storingslampje(s) (s) (S30 XP En X4)	26	Zijborstel Vervangen	51
Foutmeldingslampjes Op Het Dashboard .	27	Patroon Van De Zijborstel Afstellen ...	52
Opties	28	Het Draaien En Vervangen Van De	
Handschrobber (Optioneel)	28	Stroostrand Van De Zijborstel	52
Bedieningselementen Voor		Afdichtflappen En Kleppen	53
Verwarming/Airconditioning		Afdichtflappen Vuilvergaarbak	53
(Optoneel)	29	Afdichtflappen Van De Borsteldeur	53
Ruitenwisserschakelaar (Optioneel) ...	29	Achterflappen	53
Schakelaar Cabineverlichting		Hercirculatieflap	53
(Optoneel)	29		
Bumpers (Optioneel)	30		
Problemen Met De Machine Oplossen	31		

	Pagina
Afdichtingen	54
Afdichtingen Van De Borsteldeel	54
Afdichtingen Van De Vuilvergaarbak ...	54
Controle-Afdichtingen Van De Vuilvergaarbakklep	54
Inlaatafdichting Van De Filterkamer ...	54
Afdichtingen Cyclonisch Prefilter	55
Stofretourafdichtingen (SN 000000 – 006500)	55
Stoffilterafdichtingen (SN 000000 – 006500)	55
Indicatielampje Klep Van Handzuiger (Optioneel)	55
Cyclonische Stofladeafdichtingen (SN 006501 –)	56
Cyclonische Perma-Filter (SN 006501 –)	56
Cyclonische Dekselsloten (SN 006501 –)	56
Afdichting Toegangsklep Cyclonische Deksel (SN 006501 –)	56
Afdichting Stoffilter Vuilvergaarbak (SN 006501 –)	56
Remmen En Banden	57
Remmen	57
Banden	57
Achterwiel	57
Aandrijfmotor	57
Machine Duwen, Slepen En Vervoeren ...	58
Machine Duwen Of Slepen	58
De Machine Vervoeren	58
De Machine Opkrikken	60
Machine Stallen	60
Specificaties	61
Afmetingen/Capaciteit Van De Machine ...	61
Prestaties Van De Machine	61
Aandrijving	62
Hydraulisch Systeem	62
Stuurinrichting	62
Reminrichting	62
Banden	62
Afmetingen Van De Machine	63

BELANGRIJKE INSTRUCTIES INZAKE VEILIGHEID – BEWAAR DEZE INSTRUCTIES

De volgende aanduidingen komt u vaak tegen in deze handleiding:



WAARSCHUWING: Waarschuwing voor gevaar of onveilige handelingen die ernstig letsel of de dood tot gevolg kunnen hebben.



PAS OP: Waarschuwing voor onveilige handelingen die kunnen leiden tot licht of redelijk ernstig letsel.

LET OP: Wat u moet doen om de machine veilig te bedienen.

Hieronder vindt u een overzicht van situaties die gevaarlijk kunnen zijn voor de bestuurder. U dient u bewust te zijn van waar en wanneer zich gevaarlijke omstandigheden voordoen. Controleer of alle veiligheidsvoorzieningen op de machine aanwezig zijn. Meld schade of gebreken aan de machine altijd onmiddellijk.



WAARSCHUWING: Bewegende riem en draaiende ventilator. Houd afstand.



WAARSCHUWING: De motor stoot giftige uitlaatgassen uit. Deze gassen kunnen leiden tot ernstig of zelfs dodelijk letsel. Zorg voor voldoende ventilatie.



WAARSCHUWING: Als de vuilvergaarbak omhoog staat, kan deze ongewild naar beneden komen. Zet de steun onder de vuilvergaarbak.



WAARSCHUWING: Til het scharnierpunt van de hefarm omhoog. Blijf uit de buurt van de hefarmen van de vuilvergaarbak.



WAARSCHUWING: Brandwondengevaar. Heet oppervlak. NIET aanraken.



WAARSCHUWING: Voorkom ongevallen. Gebruik de handzuiger of -blazer niet terwijl u rijdt.

Deze machine kan uitgerust zijn met technologie die automatische verbinding heeft met het mobiele netwerk. Als de machine gebruikt wordt waar het gebruik van mobiele telefoons niet toegestaan is vanwege interferentie, raadpleeg dan een vertegenwoordiger van Tennant voor informatie over hoe u de mobiele communicatie kunt uitschakelen.

LET OP:

1. Gebruik de machine niet:

- Als u daartoe niet bent opgeleid of bevoegd bent.
- Als u de bedieningshandleiding niet hebt gelezen of begrepen.
- Onder de invloed van alcohol of drugs.
- Tijdens het gebruik van een mobiele telefoon of ander soort elektronisch toestel.
- Als u mentaal of fysiek niet in staat bent om de gebruiksinstructies voor de machine te volgen.
- Als de machine niet volledig gebruiksklaar is.
- Zonder dat de filters zijn geïnstalleerd.
- In of nabij plaatsen met ontvlambare dampen/vloeistoffen of explosieve stofwolven.
- Op plaatsen waar het zo donker is dat u de bedieningselementen niet goed kunt zien en de machine niet goed kunt bedienen, tenzij de werklichten en koplampen zijn ingeschakeld.
- Op plaatsen waar gevaar voor vallende voorwerpen bestaat, tenzij de machine is voorzien van een overkapping.

2. Voordat u de machine start:

- Inspecteer de machine op eventuele vloeistoflekkage.
- Houd vonken en open vuur weg van het tankgedeelte.
- Controleer of alle veiligheidsvoorzieningen aanwezig zijn en naar behoren functioneren.
- Controleer of de remmen en de stuurinrichting naar behoren functioneren.
- Zet de stoel goed en maak de veiligheidsgordel (indien aanwezig) vast.

3. Wanneer u de machine start:

- Houd uw voet op de rem en zorg dat het rijpedaal in de vrijstand staat.

4. Tijdens gebruik van de machine:
 - Gebruik de machine alleen zoals beschreven in deze handleiding.
 - Veeg geen brandend of rokend afval op, zoals sigaretten, lucifers of hete as.
 - Stop de machine door middel van de remmen.
 - Rijd langzaam op hellingen en gladde oppervlakken.
 - Veeg geen hellingen met een hoek hoger dan 14% en verplaats de machine (wanneer deze maximaal is beladen) niet op hellingen van meer dan 17%.
 - Matig snelheid als de machine een draai of bocht moet maken.
 - Houd al uw lichaamsdelen binnen het bestuurdersstation terwijl de machine rijdt.
 - Let altijd op de omtrek terwijl u de machine bestuurt.
 - Let goed op wanneer u achteruit rijdt.
 - Rijd voorzichtig wanneer de vuilvergaarbak omhoog staat.
 - Breng de vuilvergaarbak niet omhoog als de machine op een helling staat.
 - Zorg dat er voldoende ruimte is voordat u de vuilvergaarbak omhoog zet.
 - Houd kinderen en onbevoegde personen uit de nabijheid van de machine.
 - Passagiers zijn niet toegestaan op de machine.
 - Neem altijd de veiligheidsvoorschriften en de verkeersregels in acht.
 - Meld schade of gebreken aan de machine altijd onmiddellijk.
 5. Voordat u de machine achterlaat of er onderhoud aan pleegt:
 - Niet parkeren in de buurt van ontvlambaar stof of ontvlambare materialen, gassen of vloeistoffen.
 - Parkeer de machine op een vlakke ondergrond.
 - Trek de parkeerrem aan.
 - Zet de machine uit en haal de sleutel uit het contact.
 6. Wanneer u onderhoud pleegt aan de machine:
 - Werk altijd met voldoende verlichting en zicht.
 - Zorg voor een goede ventilatie.
 - Blijf uit de buurt van bewegende onderdelen. Draag geen loszittende kleding of sieraden en bind lang haar op.
 - Blokkeer de wielen voordat u de machine opkrikt.
- Krik de machine alleen omhoog op de daarvoor bestemde plaatsen. Zet de machine op kriksteunen.
 - Gebruik een krik of takel met voldoende dragend vermogen voor de machine.
 - De machine niet duwen of opslepen als de bestuurder niet in de machine zit.
 - Gebruik bij het schoonmaken van de machine geen hogedrukreiniger of waterslang in de buurt van elektrische onderdelen.
 - Maak de accukabels los voordat u onderhoud aan de machine gaat plegen.
 - Voorkom lichamelijk contact met accuzuur.
 - Zorg dat u niet in contact komt met hete koelvloeistof uit de motor.
 - Verwijder de dop van de radiator bij het onderhoud niet als de motor heet is.
 - Laat de motor afkoelen.
 - Houd vonken en open vuur ver van het brandstofsysteem verwijderd. Zorg voor een goede ventilatie.
 - Gebruik tijdens het onderhoud aan de machine een stuk karton om eventuele lekkage van hydraulische vloeistof onder druk op te sporen.
 - Reparaties mogen uitsluitend worden uitgevoerd door een erkend onderhoudsmonteur.
 - Breng geen wijzigingen aan in het ontwerp van de machine.
 - Vervang versleten of beschadigde onderdelen alleen door onderdelen die door Tennant zijn geleverd of goedgekeurd.
 - Draag indien nodig persoonlijke beschermende uitrusting en wanneer dit wordt aanbevolen in deze handleiding.



Voor uw veiligheid: Draag gehoorbescherming.



Voor uw veiligheid: Draag veiligheidshandschoenen.



Voor uw veiligheid: Draag een veiligheidsbril.



Voor uw veiligheid: Draag een stofmasker.

- 7. Wanneer u de machine op een truck of trailer laadt of uitlaadt:**
- **Leeg de vuilvergaarbak voordat u de machine inlaadt.**
 - **Zet de machine uit en haal de sleutel uit het contact.**
 - **Gebruik oprijstukken, een truck of een trailer die het gewicht van de machine en de bestuurder kunnen dragen.**
 - **De machine mag niet worden in-/uitgeladen op vlakken met een helling groter dan 25%.**
 - **Gebruik een takel. Rijd met de machine uitsluitend de truck of oplegger op of af indien de laadhoogte lager is dan 380 mm van de grond.**
 - **Trek de parkeerrem aan nadat de machine is geladen.**
 - **Zet blokken om de wielen.**
 - **Zet de machine vast op de truck of trailer.**

VEILIGHEIDSVOORSCHRIFTEN

De volgende veiligheidslabels zijn op de aangegeven plaatsen op de machine aangebracht. Vervang beschadigde labels.

WAARSCHUWINGSLABEL – De motor stoot giftige uitlaatgassen uit. Dit kan bij hen ernstig letsel veroorzaken. Zorg voor voldoende ventilatie.

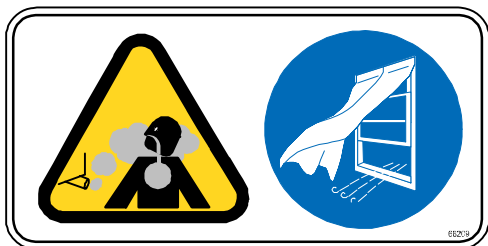

Op de zijkant van de bestuurdersplaats.

WAARSCHUWINGSLABEL – Draaiende riem en ventilator. Houd afstand.



Op de zijkap van de motor.

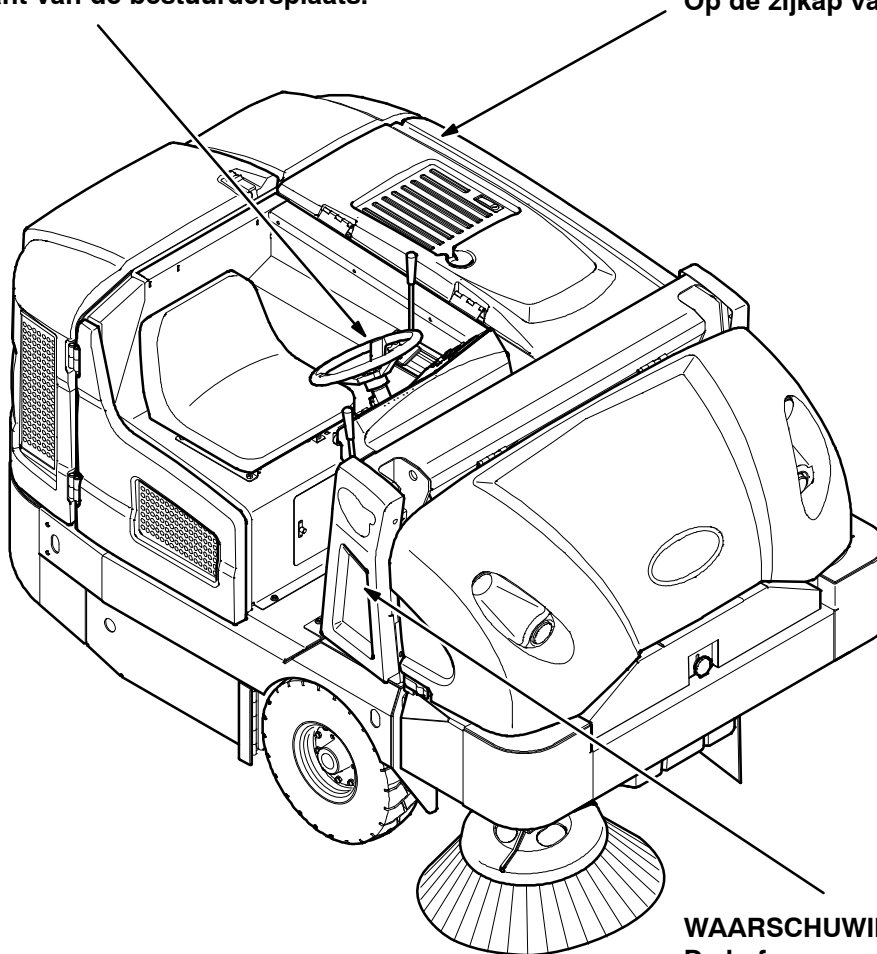

WAARSCHUWINGSLABEL – De hefarmen vormen een knelpunt. Blijf uit de buurt van de hefarmen van de vuilvergaarbak.



Op beide hefarmen van de vergaarbak.

354590

WAARSCHUWINGSLABEL –
Gevaar van brandwonden.
NIET aanraken.



Bevindt zich op de
afscherming van de
uitlaat.

WAARSCHUWINGSLABEL – Als de
vuilvergaarbak omhoog staat, kan deze
onbedoeld naar beneden komen. Zet de
steun onder de vuilvergaarbak.

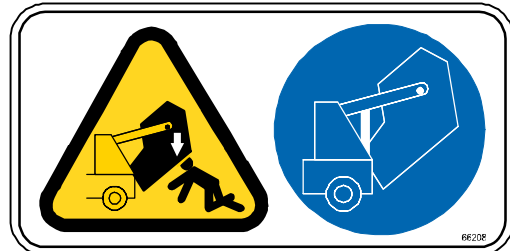

Op de steun van de vuilvergaarbak.

VEILIGHEIDSLABEL –
Lees de handleiding
voordat u de machine
bedient.



Op de zijkant van de
bestuurdersplaats.

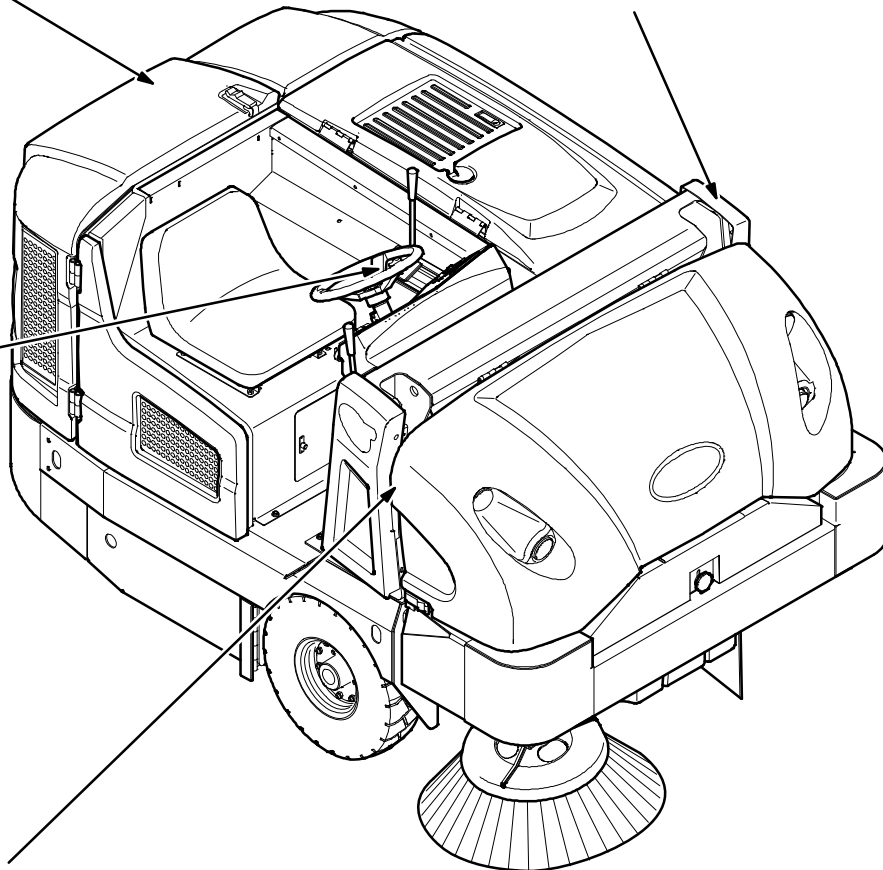

WAARSCHUWINGSLABEL – Als de
vuilvergaarbak omhoog staat, kan deze
onbedoeld naar beneden komen. Zet de
steun onder de vuilvergaarbak.

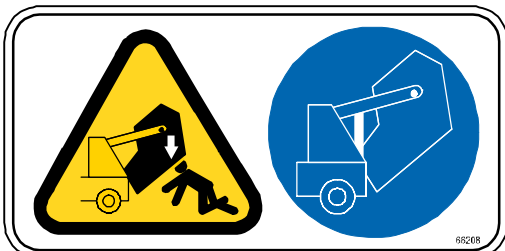

Op de hefarm van de vergaarbak.

WAARSCHUWING: Pas op voor
ongelukken. Gebruik de handzuiger of
-blazer niet terwijl u rijdt.

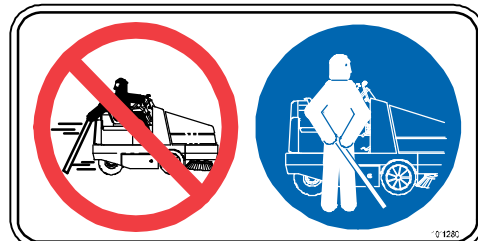

Op de optionele klep van de handzuiger
of -blazer.

354590

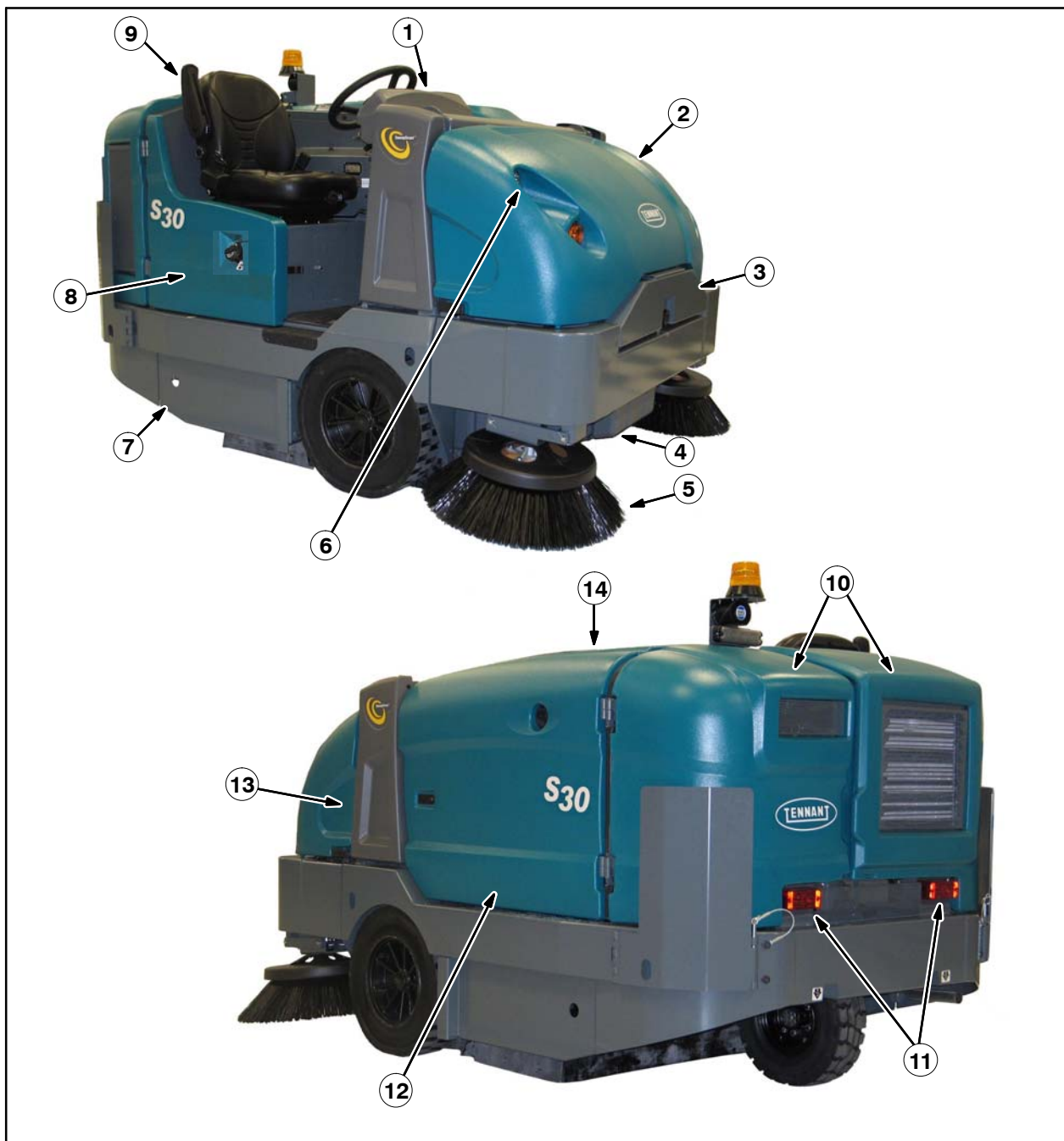
ONDERDELEN VAN DE MACHINE

1. Bedieningspaneel
2. Voorafdekking
3. Toegangsdeur vuilvergaarbak
4. Vuilvergaarbak
5. Zijborstel
6. Koplampen
7. Toegangsdeur hoofdborstel

8. Brandstoftank
9. Stoel van de bestuurder
10. Afdekking achtermotor
11. Achterlichten
12. Zijafdekking
13. Vuilvergaarbaksteun
14. Bovendeksel

BEDIENINGSELEMENTEN

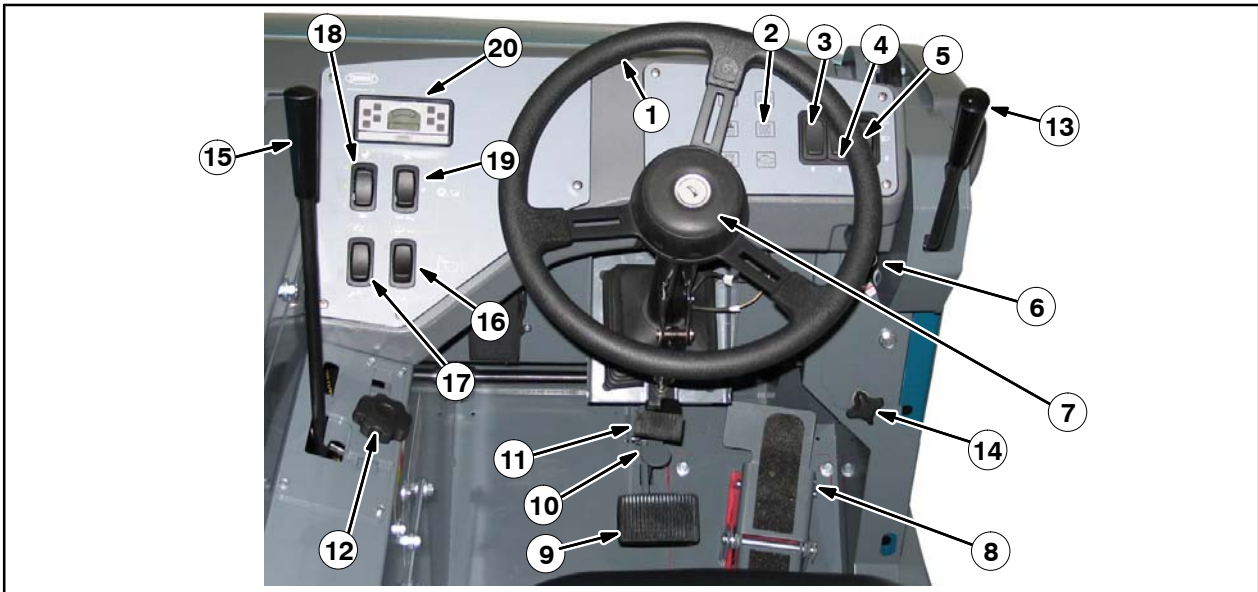

(Alle modellen)

- | | |
|--|--|
| <ol style="list-style-type: none"> 1. Stuur 2. Foutmeldingslampjes dashboard 3. Handzuigerschakelaar (optioneel) 4. Schakelaar zijborstelverlichting (optioneel) 5. Schakelaar machineverlichting/zwaailicht 6. Contactslot 7. Claxonknop 8. Rijpedaal 9. Rempedaal 10. Parkeerrempedaal | <ol style="list-style-type: none"> 11. Kantelpedaal stuurkolom 12. Stelknop hoofdborstel (alleen S30) 13. Hendel zijborstel 14. Stelknop zijborstel 15. Hendel hoofdborstel 16. Klepschakelaar vuilvergaarbak 17. Schakelaar vuilvergaarbak omhoog/omlaag 18. Schakelaar toerental motor 19. Schakelaar vacuümventilator/filterklopper 20. Indicatiepaneel |
|--|--|



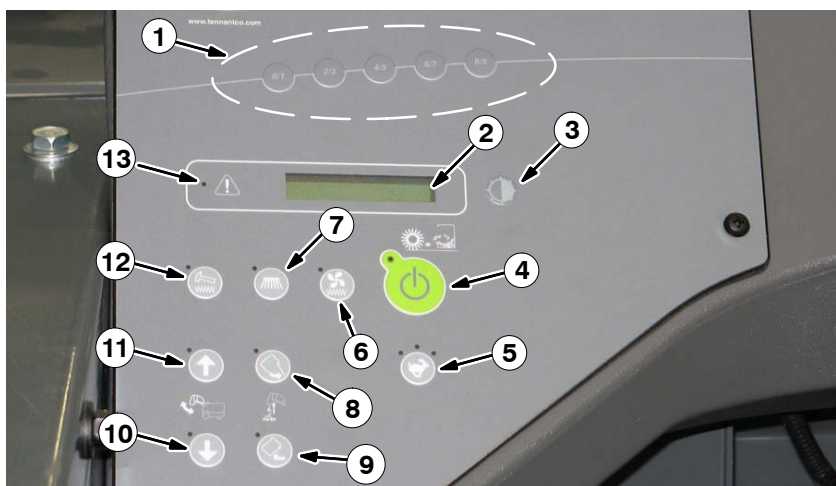











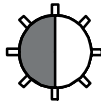











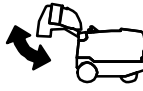

AANRAAKSCHERM (S30 XP en X4)



- | | |
|---|--|
| <ol style="list-style-type: none"> 1. Knoppen Controle supervisor 2. Urenteller/brandstofindicator/ storingscode-indicator 3. Knop Controle contrast 4. Knop 1-STEP vegen 5. Knop Motortoerental 6. Knop Vacuümventilator | <ol style="list-style-type: none"> 7. Knop Zijborstel 8. Knop Klep vuilvergaarbak openen 9. Knop Klep vuilvergaarbak sluiten 10. Knop vuilvergaarbak omlaag 11. Knop vuilvergaarbak omhoog 12. Knop Filterklopper 13. Indicatielampje storing |
|---|--|

BETEKENIS VAN DE SYMBOLEN

De volgende symbolen geven op de machine de bedieningsmechanismen, displays en functies aan. Zie ook *Storingslampjes op de displaymodule (S30)* en *Storingslampjes op het dashboard*.

 Vegen (S30)	 Krikpunt
 Vacuümventilator (S30)	 Storingslampje (S30 XP en X4)
 Filterklopper (S30)	 Contrastcontrole (S30 XP en X4)
 Stationair toerental (S30)	 1-STEP vegen (S30 XP en X4)
 Hoog toerental (S30)	 Toerental motor (S30 XP en X4)
 Vuilvergaarbak legen (S30)	 Vacuümventilator (S30 XP en X4)
 Klep vuilvergaarbak automatisch (S30)	 Zijborstel (S30 XP en X4)
 Klep vuilvergaarbak handmatig openen (S30)	 Filterklopper (S30 XP en X4)
 Vuilvergaarbak omlaag (S30)	 Vuilvergaarbak omhoog/omlaag (S30 XP en X4)
 Vuilvergaarbak omhoog (S30)	 Vuilvergaarbak omhoog (S30 XP en X4)
 Handzuiger	 Vuilvergaarbak omlaag (S30 XP en X4)
 Machineverlichting	 Klep vuilvergaarbak openen/sluiten (S30 XP, X4)
 Zwaailicht	 Klep vuilvergaarbak openen (S30 XP en X4)
 Claxon	 Klep vuilvergaarbak sluiten (S30 XP en X4)
 Alleen diesel	

BEDIENING

RIJPEDAAL

Druk op de bovenkant van het *rijpedaal* om naar voren te gaan en op de onderkant van het pedaal om naar achteren te gaan. Het pedaal keert terug naar de neutrale stand als het wordt losgelaten.

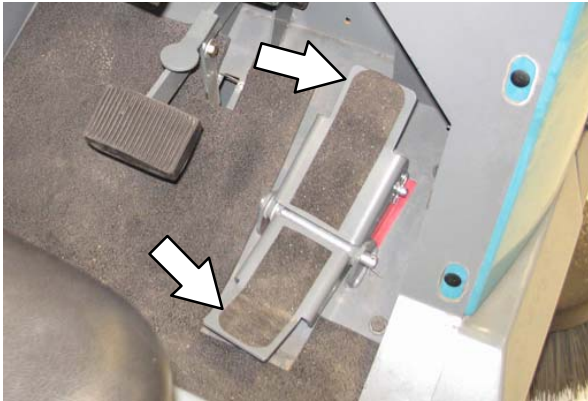

REMPEDAAL

Druk op het *rempedaal* om de machine te stoppen.

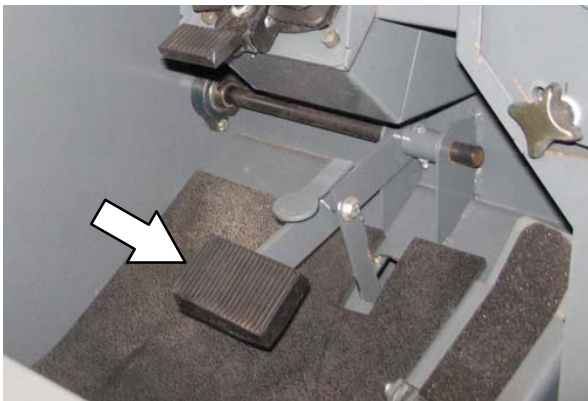

PARKEERREMPEDAAL

Druk het *rempedaal* zo ver mogelijk in en trap nu met het voorste gedeelte van uw voet op het *parkeerrempedaal* om de parkeerrem vast te zetten. Druk op het *rempedaal* om de parkeerrem los te maken. Het *parkeerrempedaal* keert terug naar de niet-vergrendelde stand.



KANTELPEDAAL STUURKOLOM

1. Stap met uw voet op het *kantelpedaal van de stuurkolom* en stel de gewenste positie in van de stuurkolom.
2. Laat het *kantelpedaal van de stuurkolom* los om het op die positie te vergrendelen.

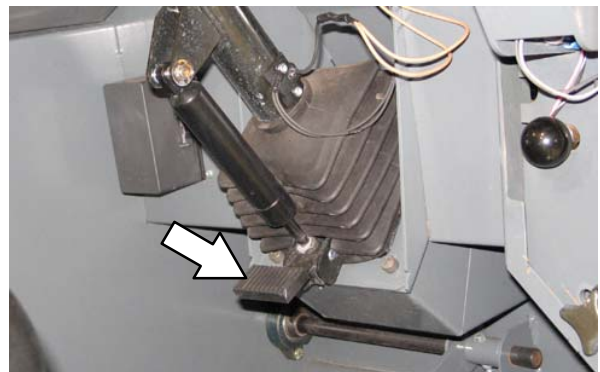

BEDIENING

BRANDSTOFMETER

De *brandstofindicator* geeft de hoeveelheid brandstof aan die nog in de tank zit. Het indicatielampje van het brandstofniveau licht op als de brandstoftank bijna leeg is. Raadpleeg *STORINGSLAMPJES OP DE DISPLAYMODULE*.

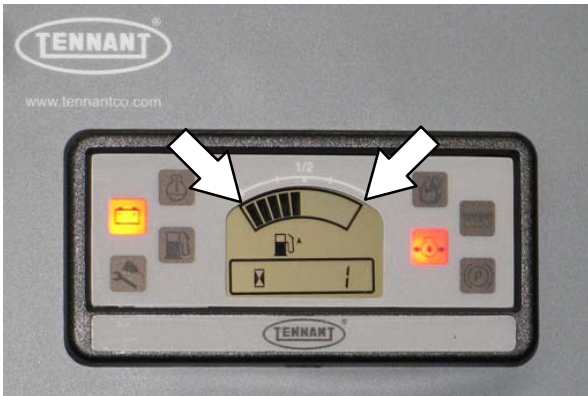

S30

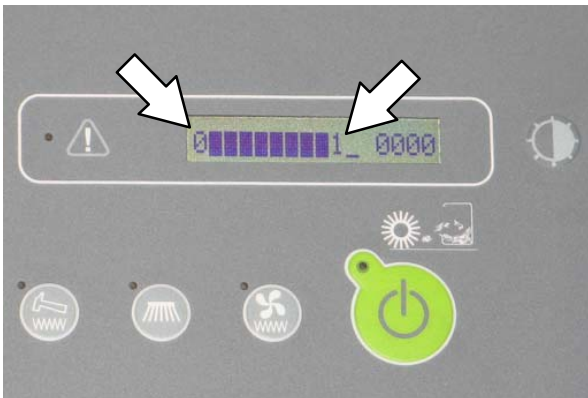

S30 XP en X4

URENTELLER

De *Urenteller* houdt het aantal uren bij dat de machine heeft gewerkt. Hieraan kunt u zien wanneer de machine aan een onderhoudsbeurt toe is.

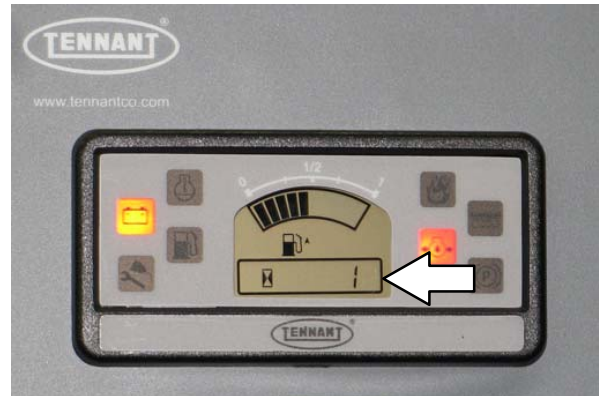

S30

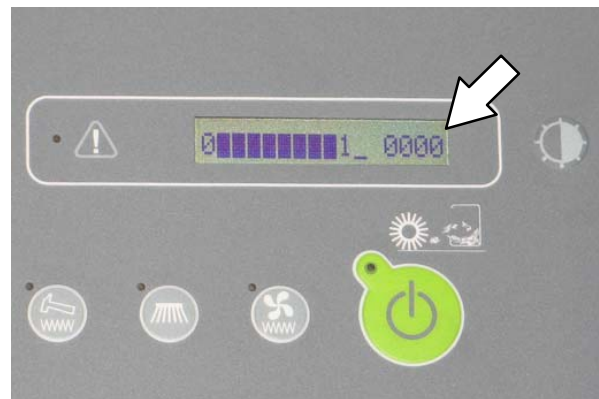

S30 XP en X4

KNOPPEN CONTROLE SUPERVISOR (S30 XP en X4)

Met de *knoppen Controle supervisor* kunt u bij de configuratie-instelling en de diagnose-instelling. Alleen daarvoor opgeleid onderhoudspersoneel en vertegenwoordigers van TENNANT mogen deze instellingen gebruiken.

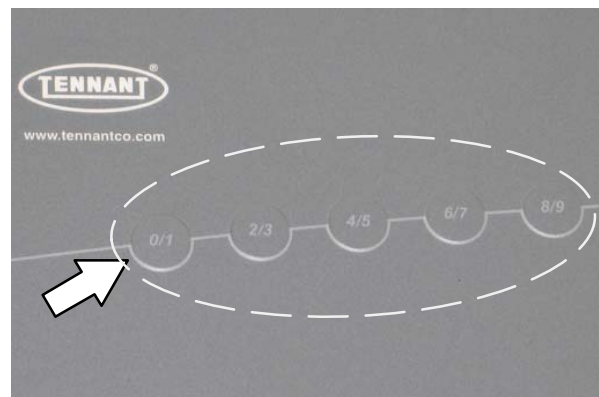

BEDIENINGSELEMENTEN TOERENTAL MOTOR

Stationair: Dit toerental is voor het starten van de machine.

OPMERKING: S30 XP- en X4-machines starten automatisch met een stationair toerental.

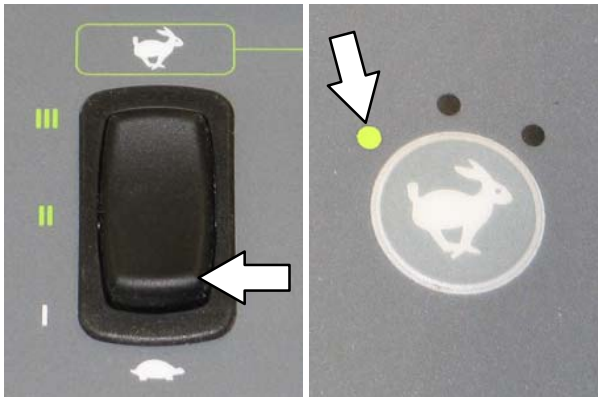

S30

S30 XP en X4

Middelmatige snelheid (Snel 1): Dit toerental is voor veegwerkzaamheden.

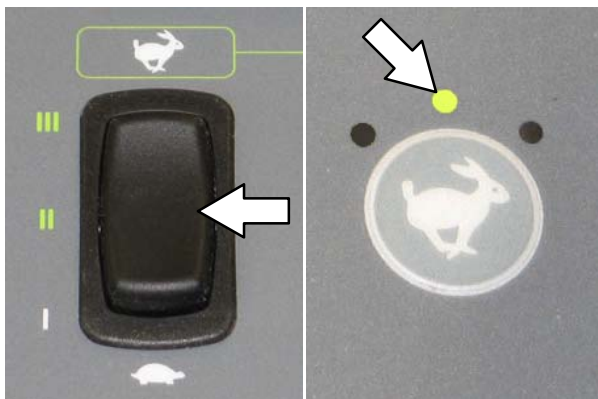

S30

S30 XP en X4

Hoge snelheid (Snel 2): Dit toerental is voor het opvegen van licht vuil of voor het zich snel verplaatsen tussen ruimten.

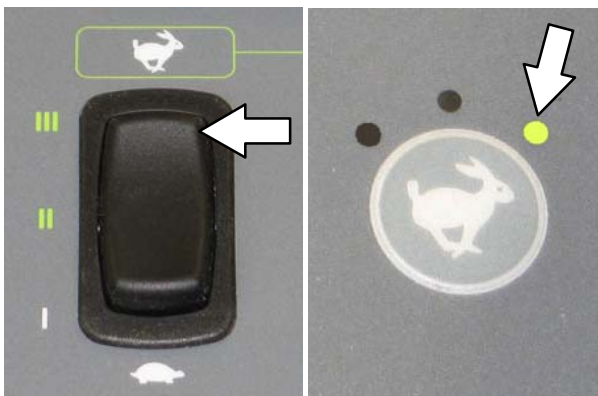

S30

S30 XP en X4

BEDIENINGSELEMENTEN VACUÛMVENTILATOR (S30)

De vacuümventilator wordt automatisch ingeschakeld als de hoofdborstel omlaag gaat en de *schakelaar van de vacuümventilator* in de positie automatisch aan staat.

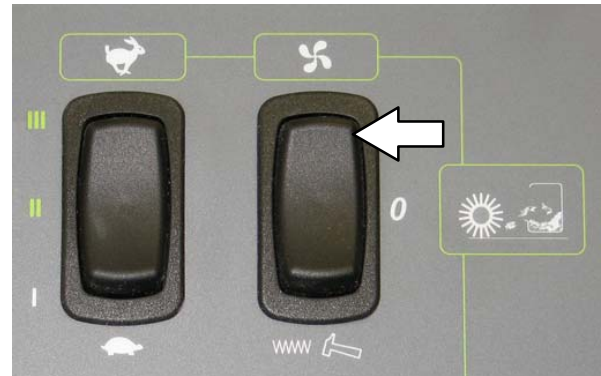

OPMERKING: Schakel de vacuümventilator uit wanneer u grote, natte gebieden veegt of stilstaand water. Hiermee voorkomt u dat het stoffilter nat wordt terwijl u veegt.

Zet de *schakelaar van de vacuümventilator* in de middelste stand om de vacuümventilator uit te zetten.

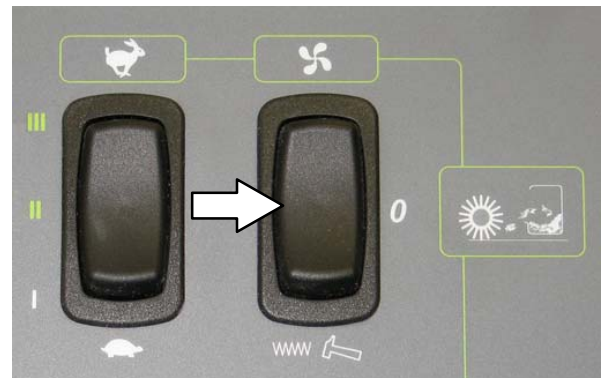

BEDIENING

BEDIENINGSELEMENTEN VACUÛMVENTILATOR (S30 XP en X4)

De vacuümventilator wordt automatisch ingeschakeld als de *knop 1-STEP vegen* wordt geactiveerd. Het indicatielampje naast de *knop Vacuümventilator* gaat branden.

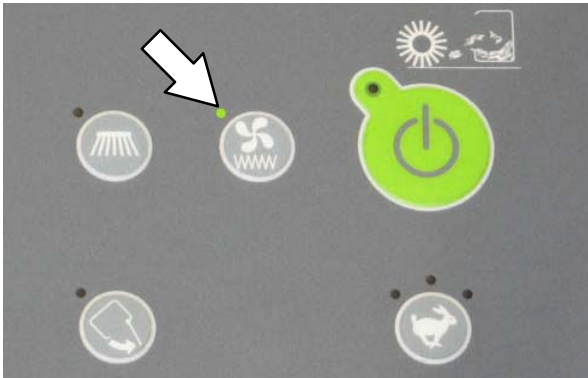

OPMERKING: Schakel de vacuümventilator uit wanneer u grote, natte gebieden veegt of stilstaand water. Hiermee voorkomt u dat het stoffilter nat wordt terwijl u veegt.

Druk op de *knop van de vacuümventilator* om de vacuümventilator uit te zetten. Het indicatielampje naast de knop gaat uit.

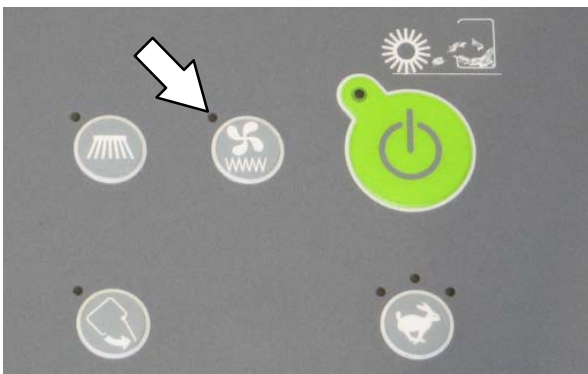

KNOP CONTROLE CONTRAST (S30 XP en X4)

Druk de *knop Controle contrast* in en blijf deze indrukken om het LCD-display donkerder/lichter te maken.



BEDIENINGSELEMENT FILTERKLOPPER (S30)

Druk de *schakelaar voor de filterklopper* in. De filterklopper treedt gedurende 30 seconden in werking.

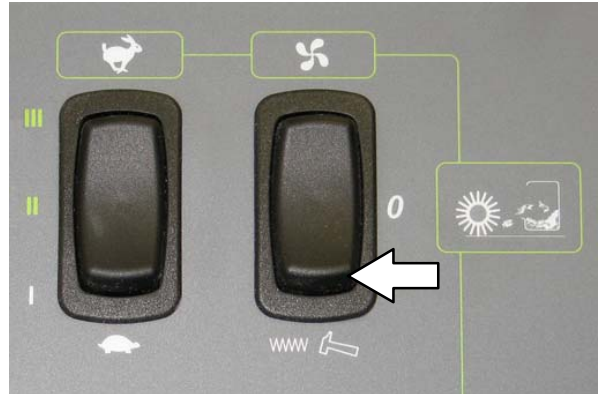

BEDIENINGSELEMENT FILTERKLOPPER (S30 XP en X4)

Wanneer de *knop 1-STEP vegen* wordt uitgeschakeld, wordt de filterklopper automatisch ongeveer 30 seconden geactiveerd.

Druk op de filterklopperschakelaar om de 30 seconden durende cyclus handmatig te starten of om de klopper te stoppen.

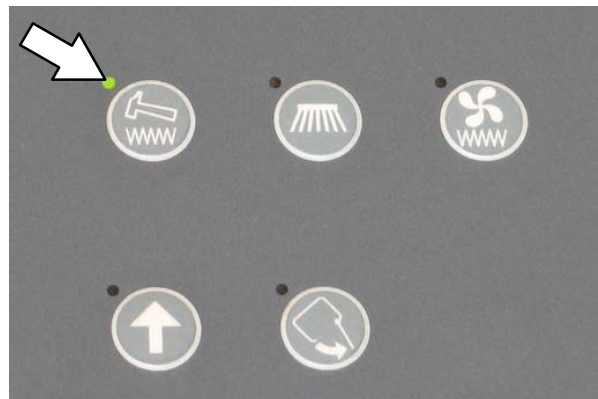

**SCHAKELAAR
MACHINEVERLICHTING/ZWAAILICHT**

Machineverlichting en zwaailicht aan: Druk het bovenste deel van de *schakelaar voor de machineverlichting/het zwaailicht* in.

Machineverlichting aan: Zet de *schakelaar voor de machineverlichting/het zwaailicht* in de middelste stand.

Alle lichten uit: Druk het onderste deel van de *schakelaar voor de machineverlichting/het zwaailicht* in.

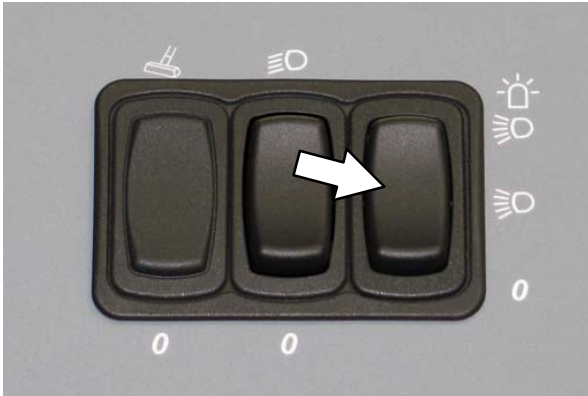

**SCHAKELAAR VOOR
ZIJBORSTELVERLICHTING (OPTIONEEL)**

Zijborstelverlichting aan: Druk het bovenste deel van de *schakelaar voor zijborstelverlichting* in om de zijborstelverlichting in te schakelen.

Zijborstelverlichting uit: Druk het onderste deel van de *schakelaar voor zijborstelverlichting* in om de zijborstelverlichting uit te schakelen.

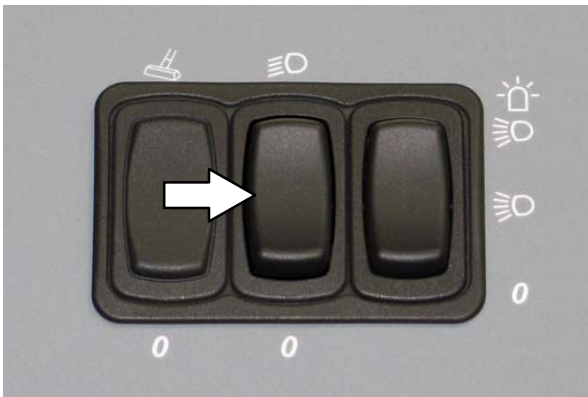

TOEGANGSDEUR VUILVERGAARBAK

Gebruik de toegangsdeur van de vuilvergaarbak voor het vuil dat te groot is voor de machine.

Draai de toegangsdeur van de vuilvergaarbak om de sluiting losser te maken, trek de hendel omhoog om de sluiting te openen en open dan de toegangsdeur. (SN 000000 – 006500)

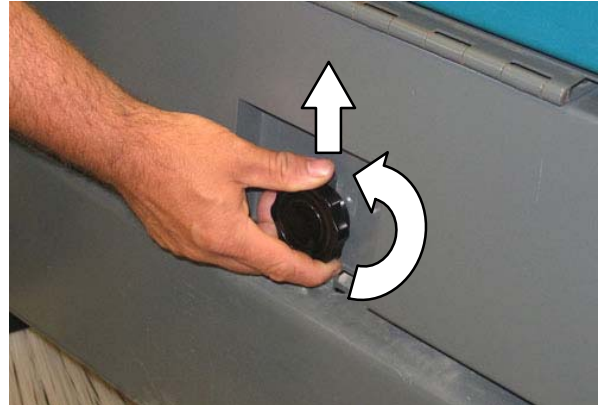

Trek aan de hendel van de vuilvergaarbakklep om deze klep te openen. (SN 006501 –)



BEDIENING

STOEL VAN DE BESTUURDER

Met de stelhendel kunt u de zitplaats meer naar voren of naar achteren verschuiven.



Met de knop voor het instellen van het gewicht regelt u de stevigheid van de bestuurderszitplaats. Gebruik de meter naast de stelknop voor het gewicht om de juiste stevigheid van de zitplaats te bepalen.



LUXE ZWEVENDE STOEL

De stoel van de bestuurder kan in drie standen worden ingesteld: stand van de rugleuning, gewicht bestuurder en achterstevoren.

Met de daarvoor bestemde stelknop kunt u de stand van de rugleuning instellen.



Met de stelhendel kunt u de zitplaats meer naar voren of naar achteren verschuiven.

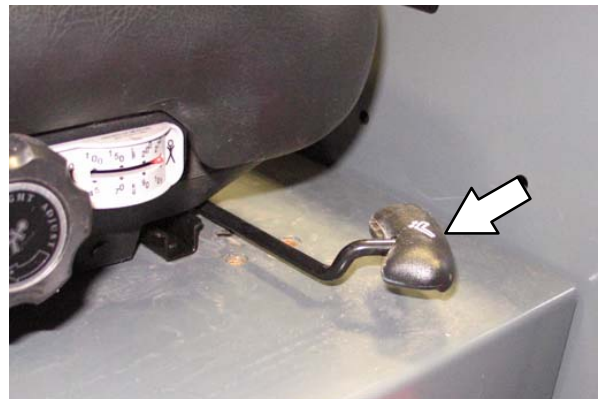

VEILIGHEIDSGORDELS

LET OP: Zet de stoel goed en maak de veiligheidsriem (indien aanwezig) vast voordat u de machine start.



BORSTELINFORMATIE

Het beste resultaat krijgt u als u de juiste borstel gebruikt voor uw schoonmaakwerkzaamheden.

OPMERKING: De hoeveelheid en het soort vuil spelen een belangrijke rol bij het bepalen welke soort borstel u moet gebruiken. Neem contact op met een Tennant-vertegenwoordiger voor specifieke aanbevelingen.

Hoofdborstel van polypropyleen en staalharen met 8 dubbele rijen – Aanbevolen voor algemene veegwerkzaamheden en fijne stof en enigszins vastgeplakt vuil.

Hoofdborstel met zandwig van polypropyleen – Aanbevolen voor zware opeenhopingen van zand en andere kleine partikelen.

Hoofdborstel met venster van polypropyleen – Aanbevolen voor licht vuil, met name op gladde vloeren.

Hoofdborstel van polypropyleen met acht dubbele rijen – Aanbevolen voor kleine veegwerkzaamheden.

Hoofdborstel van nylon met acht dubbele rijen – Aanbevolen voor algemene veegwerkzaamheden, met name op ruwe of onregelmatige oppervlakken. Nylon heeft een lange levensduur.

Volledig gevulde hoofdborstel van nylon – Aanbevolen voor opeenhopingen van zand en andere kleine partikelen. Nylon heeft een lange levensduur.

Hoofdborstel van nylon met patrouillepatroon – Aanbevolen voor het opvegen van grof vuil op hogere snelheden.

Hoofdborstel van staalharen met acht dubbele rijen – Aanbevolen voor algemene veegwerkzaamheden en enigszins vastgeplakt vuil.

Volledig gevulde hoofdborstel van nylon en natuurlijke vezel – Aanbevolen voor opeenhopingen van zand en andere kleine partikelen.

Zijborstel van polypropyleen – Aanbevolen voor het opvegen van een kleine tot gemiddelde hoeveelheid vuil.

Zijborstel van nylon – Aanbevolen voor algemene veegwerkzaamheden op ruwe of onregelmatige oppervlakken. Nylon heeft een lange levensduur.

Zijborstel met platte staalharen – Aanbevolen voor buitengebruik en het vegen van zwaar of opeengepakt vuil langs trottoirranden.

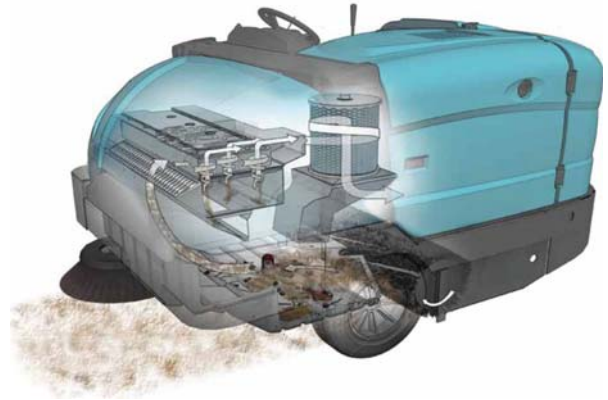
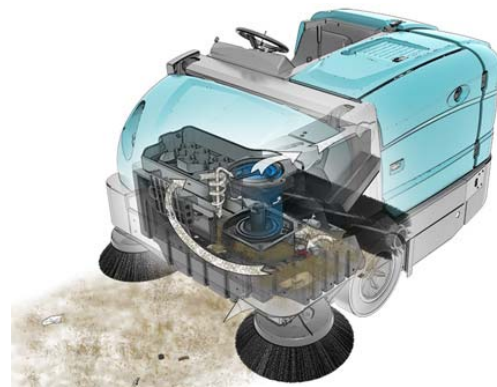
WERKING VAN DE MACHINE**SN 000000 – 006500 Machines****SN 006501 – Machines**

Met het stuur bepaalt u de rijrichting van de machine. Met het rijpedaal regelt u de snelheid en bepaalt u of de machine vooruit of achteruit rijdt. Het rempedaal remt de machine af en doet hem tot stilstand komen.

De zijborstel veegt het vuil in de veegbaan van de hoofdborstel. De hoofdborstel veegt het vuil van de vloer in de vuilvergaarbak. Het afzuigstelsel zuigt lucht en stof door de vuilvergaarbak en het stofbeheersingssysteem.

Als u klaar bent met vegen, dient u het filter van de vuilvergaarbak uit te schudden en de vuilvergaarbak te legen.

CONTROLELIJST VÓÓR GEBRUIK

- Controleer of u voldoende brandstof hebt.
- Inspecteer de machine op eventuele vloeistoflekkage.
- Controleer of de hoofdborstels nog in goede staat verkeren. Verwijder touwtjes, tape, plastic folie en ander vuil dat eventueel om de borstels zit gewikkeld.
- Controleer de rechterafdichtflappen en de afdichtingen van het compartiment van de hoofdborstel op slijtage en beschadiging.
- Zijborstel(s): Controleer of de borstel nog in goede staat verkeert. Verwijder touwtjes, tape, plastic folie en ander vuil dat eventueel om de borstel zit gewikkeld.
- Borstel rechterzijde: Controleer of de borstel nog in goede staat verkeert. Verwijder touwtjes, tape, plastic folie en ander vuil dat eventueel om de borstel zit gewikkeld.
- Controleer de staat van de buigingsafdichtingen voor vuil.
- Controleer het peil van de hydraulische vloeistof.
- Controleer de linkerafdichtflappen en de afdichtingen van het compartiment van de hoofdborstel op slijtage en beschadiging.
- Controleer het koelwaterpeil.
- Controleer het oliepeil.
- Controleer de radiator en hydraulische koelvinnen op vuil.
- Controleer de koplampen, de achterlichten en de zwaailichten.
- Controleer de claxon, koplampen, achterlichten en zwaailichten en het achteruitrijalarm (indien aanwezig).
- Controleer of de remmen en het stuur naar behoren functioneren.
- Kijk op het onderhoudsschema of de machine toe is aan een onderhoudsbeurt.

MACHINE STARTEN

1. Neem plaats op de bestuurdersstoel en druk met uw voet het rempedaal in of schakel de parkeerrem in.

LET OP: Als u de machine start, dient u uw voet op de rem te houden. Het rijpedaal moet in de vrijstand staan.

2. **S30:** Zet de Schakelaar voor het toerental van de motor in de vrijstand.

S30 XP en X4: De motor start automatisch met een stationair toerental.

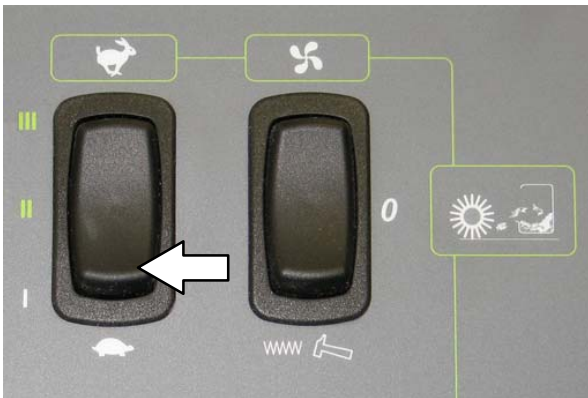

3. Draai de sleutel rechtsom totdat het lampje van de gloeipatronen gaat branden, maar niet ver genoeg om de motor te starten. Houd de sleutel gedurende 15 tot 30 seconden in deze positie, afhankelijk van de weersomstandigheden. Bij koud weer moet u langer voorverwarmen.

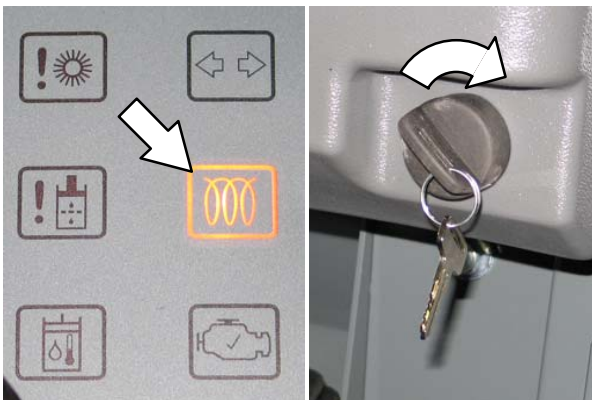

4. Draai de sleutel verder rechtsom om de motor te starten.

N.B.: Laat de startmotor niet langer dan 10 seconden achter elkaar draaien en laat deze niet draaien wanneer de motor loopt. De startmotor moet tussen twee startpogingen 15-20 seconden kunnen afkoelen; anders kan deze beschadigd raken.

5. Laat de motor en het hydraulische systeem drie tot vijf minuten warmlopen.



WAARSCHUWING: De motor stoot giftige uitlaatgassen uit. Deze gassen kunnen leiden tot ernstige ademhalingsproblemen of verstikking. Zorg voor voldoende ventilatie. Informeer bij de betreffende instelling naar de maximale waarde waaraan u mag worden blootgesteld. Zorg ervoor dat de motor altijd goed is afgesteld.

6. Schakel de lichten in.

MACHINE UITSCHAKELEN

1. Stop de machine en schakel alle veegfuncties uit.
2. Draai de contactsleutel linksom om de machine uit te zetten. Blijf in de bestuurdersstoel zitten totdat de motor uit is.

LET OP: Parkeer de machine niet vlakbij ontvlambaar stof of ontvlambare materialen, gassen of vloeistoffen wanneer u deze achterlaat of er onderhoud aan pleegt. Stop op een vlakke ondergrond, schakel de parkeerrem in, zet de machine uit en haal de sleutel uit het contact.

BIJ HET BEDIENEN VAN DE MACHINE

Raap grote stukken vuil van de vloer alvorens u gaat vegen. Verwijder stukken touw, draad, grote stukken hout en ander vuil dat zich rond de borstels kan wikkelen of in de borstels kan komen vast te zitten.

Maak zo recht mogelijke banen. Vermijd botsingen met deurposten en schuur niet met de machine langs muren. Laat de veegbanen elkaar enkele centimeters overlappen.

Geef geen ruk aan het stuur als de machine in beweging is. De machine reageert direct op iedere beweging van het stuur. Vermijd het maken van plotselinge, scherpe bochten, tenzij het een noodgeval betreft.

Stel de snelheid van de machine en de druk van de schrobborstel in. Gebruik de laagste druk voor de borstel voor de beste prestaties.

Houd de machine in beweging zodat de lak van de vloer niet beschadigt.

Als u merkt dat de machine niet goed schoonmaakt, stopt u met schoonmaken en leest u het onderdeel *PROBLEMEN MET DE MACHINE OPLOSSEN* in deze handleiding.

Voer na ieder gebruik de procedures voor Dagelijks Onderhoud uit (zie *ONDERHOUD VAN DE MACHINE* in deze handleiding).

Rijd langzaam wanneer u op een helling werkt. Minder vaart door op de rem te trappen wanneer u een helling afrijdt. Houd een langere remafstand als u op een hogere snelheid rijdt. Veeg helling op met de machine, niet helling af.

LET OP: Rijd langzaam op hellingen en gladde oppervlakken.

Gebruik de machine niet op plaatsen waar de omgevingstemperatuur hoger is dan 43° C. Gebruik de schrobfuncties niet op plaatsen waar de omgevingstemperatuur onder het vriespunt 0° C ligt. Met de juiste hydraulische vloeistof en een opwarmperiode kan de machine werken op veel lagere temperaturen.

LET OP: Veeg geen hellingen met een hoek hoger dan 14% en verplaats de machine (wanneer deze maximaal is beladen) niet op hellingen van meer dan 17%.

VEGEN (S30)

LET OP: Gebruik deze machine niet voordat u deze handleiding hebt gelezen en begrepen.

1. Start de machine.
2. Zorg dat de vuilvergaarbak helemaal omlaag is.
3. Zorg dat de *schakelaar voor de vacuümventilator* zich in de automatische aan-stand bevindt.

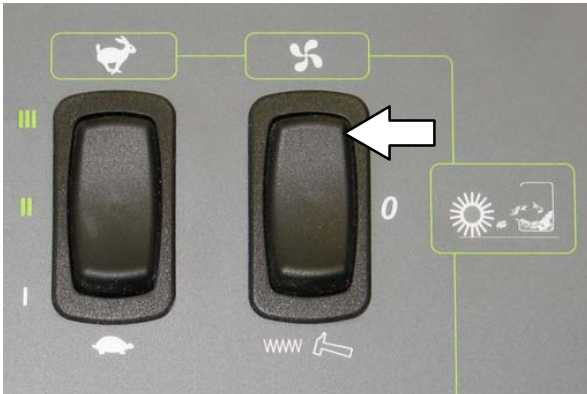

4. Zorg dat de *klepschakelaar van de vuilvergaarbak* zich in de bovenste automatische stand bevindt.



5. Selecteer het gewenste toerental. Gebruik gemiddelde snelheid voor algemene veegwerkzaamheden en hoge snelheid voor het opvegen van licht vuil.

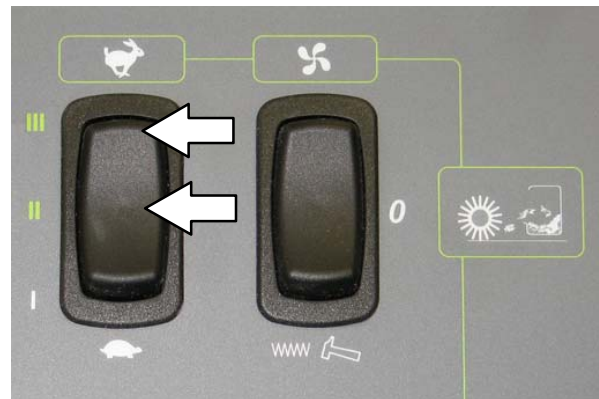

6. Laat de borstels zakken.

OPMERKING: De borstels gaan draaien, de klep van de vuilvergaarbak gaat open en de vacuümventilator wordt ingeschakeld.

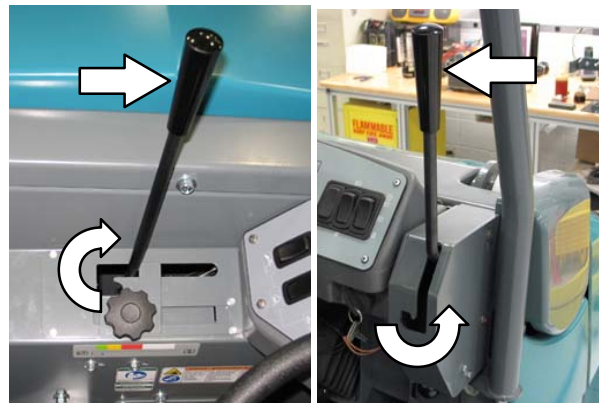

7. Haal de machine van de *parkeerrem* en druk vervolgens op het *rijpedaal* om met vegen te beginnen.

LET OP: Rijd langzaam op hellingen en gladde oppervlakken.

OPMERKING: Schakel de vacuümventilator uit wanneer u grote, natte gebieden veegt of stilstaand water. Hiermee voorkomt u dat het stoffilter nat wordt terwijl u veegt.

8. Druk op het *rempedaal* om de machine te stoppen en te stoppen met vegen.
9. Breng de borstels omhoog.

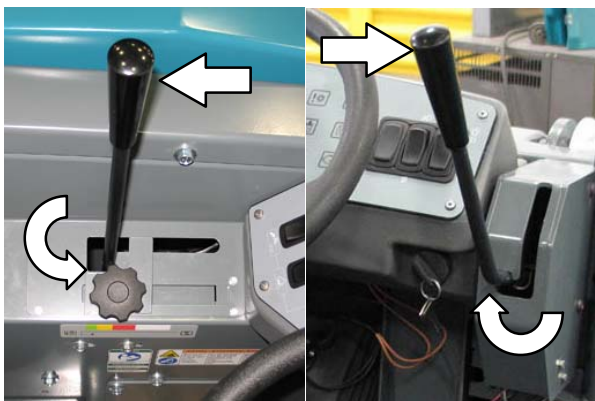

10. Druk de *schakelaar voor de filterklopper* in om het stoffilter van de vuilvergaarbak te kloppen. Het filter wordt ongeveer 30 seconden geklopt.

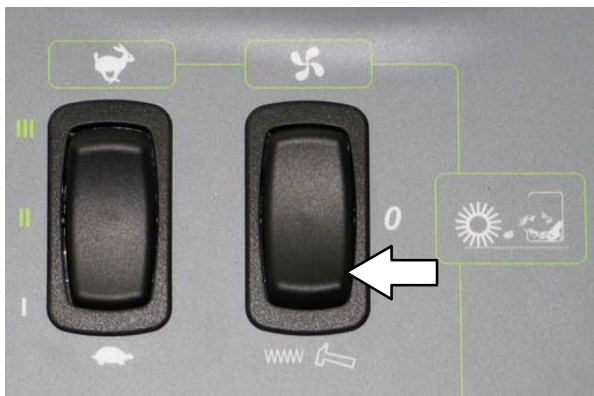

11. Leeg de vuilvergaarbak aan het eind van iedere ploegendienst of als dat nodig is. Zie het onderdeel **VUILVERGAARBAK LEGEN** in deze handleiding.

VEGEN (S30 XP en X4)

LET OP: Gebruik deze machine niet voordat u deze handleiding hebt gelezen en begrepen.

1. Start de machine.

N.B.: Bepaal de veeginstellingen voordat u met het vegen begint.

2. Druk op de knop **1-STEP vegen**. Alle vooraf ingestelde veegfuncties treden automatisch in werking. Het indicatielampje op de knop gaat branden.

OPMERKING: Het toerental van de motor neemt toe, de borstels gaan draaien, de klep van de vuilvergaarbak gaat open en de vacuümventilator wordt ingeschakeld. Stel, indien nodig, het toerental van de motor bij.



3. Haal de machine van de parkeerrem en druk vervolgens op het *rijpedaal* om met vegen te beginnen.

LET OP: Rijd langzaam op hellingen en gladde oppervlakken.

OPMERKING: Schakel de vacuümventilator uit wanneer u grote, natte gebieden veegt of stilstaand water. Hiermee voorkomt u dat het stoffilter van de vuilvergaarbak nat wordt terwijl u veegt.

4. Druk op het *rempedaal* om de machine te stoppen en te stoppen met vegen.
5. Druk op de knop **1-STEP vegen**. Het indicatielampje op de knop gaat uit. Alle vooraf ingestelde veegfuncties worden automatisch uitgeschakeld en de automatische filterklopper werkt ongeveer 30 seconden.
6. Leeg de vuilvergaarbak aan het eind van iedere ploegendienst of als dat nodig is. Zie het onderdeel **VUILVERGAARBAK LEGEN** in deze handleiding.

VUILVERGAARBAK LEGEN

1. Rijd de machine langzaam naar de stortplaats of afvalcontainer.
2. Stop de veegfuncties.
3. Houd de *schakelaar of knop Vuilvergaarbak omhoog/omlaag* ingedrukt om de vergaarbak omhoog te brengen.

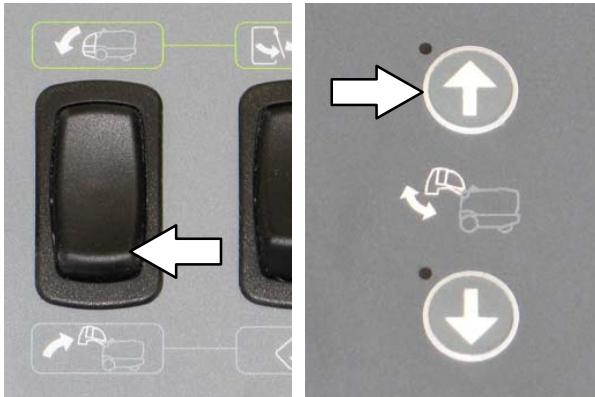

S30

S30 XP en X4

LET OP: Als u de bak wilt legen met behulp van de machine, moet u zorgen dat er voldoende ruimte is om de vuilvergaarbak omhoog te zetten. Breng de vuilvergaarbak niet omhoog als de machine op een helling staat.

OPMERKING: Om de vuilvergaarbak helemaal omhoog te zetten moet de vrije ruimte tot het plafond minimaal 2.500 mm zijn.

4. Rijd de machine langzaam naar de afvalcontainer.

LET OP: Wees bij achteruit rijden van de machine uiterst voorzichtig. Rijd voorzichtig wanneer de vuilvergaarbak omhoog staat.

5. Laat de vuilvergaarbak in de afvalcontainer zakken om opstuiwend stof tot een minimum te beperken.

N.B.: Raak de afvalcontainer NIET met de machine om schade aan de machine te voorkomen.

6. Open de klep van de vuilvergaarbak om de vuilvergaarbak te legen.

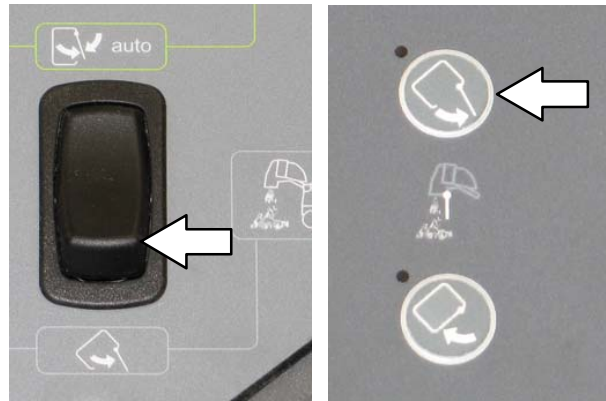

S30

S30 XP en X4

7. **S30:** Zet de *schakelaar van de vuilvergaarbak* in de automatische stand om de klep van de vuilvergaarbak te sluiten.

S30 XP en X4: Druk op de knop *Klep vuilvergaarbak sluiten* om de klep van de vuilvergaarbak te sluiten.

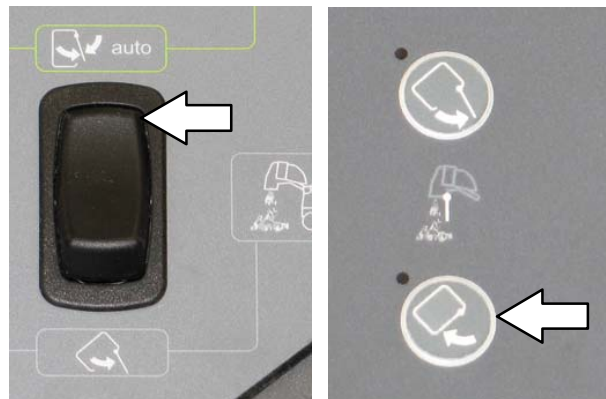

S30

S30 XP en X4

8. Zet de vuilvergaarbak voldoende omhoog om vrije ruimte te creëren aan de bovenkant van de afvalcontainer.

9. Rijd de machine langzaam achteruit van de stortplaats of afvalcontainer.

10. Houd de *schakelaar of knop Vuilvergaarbak omlaag* ingedrukt om de vuilvergaarbak volledig omlaag te brengen.

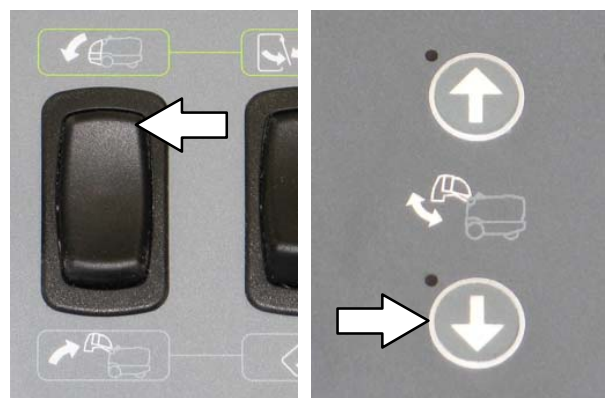

S30

S30 XP en X4

VUILVERGAARBAKSTEUN GEBRUIKEN

De vergaarbaksteun voorkomt dat een omhoogstaande vergaarbak naar beneden kan komen. Maak altijd gebruik van de steun wanneer u de vuilvergaarbak in de opwaartse positie laat staan.

1. Schakel de parkeerrem in.
2. Start de machine.
3. Breng de vuilvergaarbak volledig omhoog.

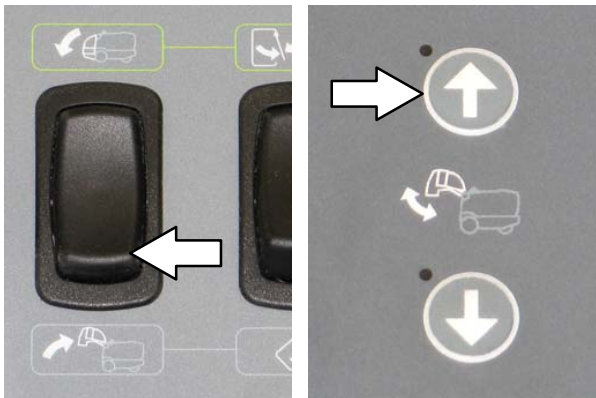

S30

S30 XP en X4

WAARSCHUWING: Til het scharnierpunt van de hefarm omhoog. Blijf uit de buurt van de hefarmen van de vuilvergaarbak.

LET OP: Als u de bak wilt legen met behulp van de machine, moet u zorgen dat er voldoende ruimte is om de vuilvergaarbak omhoog te zetten.

4. Draai de vergaarbaksteun omlaag op zijn plaats.

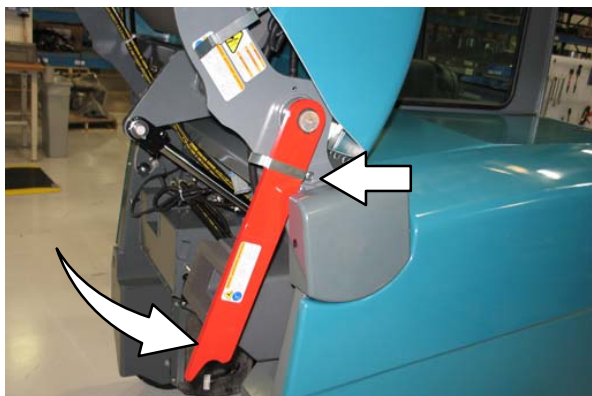

WAARSCHUWING: Als de vuilvergaarbak omhoog staat, kan deze ongewild naar beneden komen. Zet de steun onder de vuilvergaarbak.

5. Laat de vuilvergaarbak zakken om de steun van de vuilvergaarbak op de beugel te laten zakken.

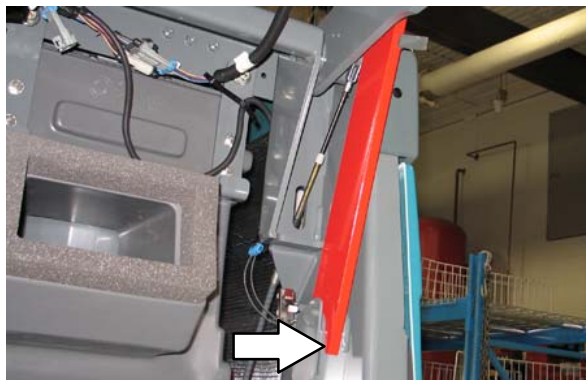

6. Zet de machine uit.

VERGAARBAKSTEUN WEGHALEN

1. Start de machine.
2. Breng de vuilvergaarbak volledig omhoog.

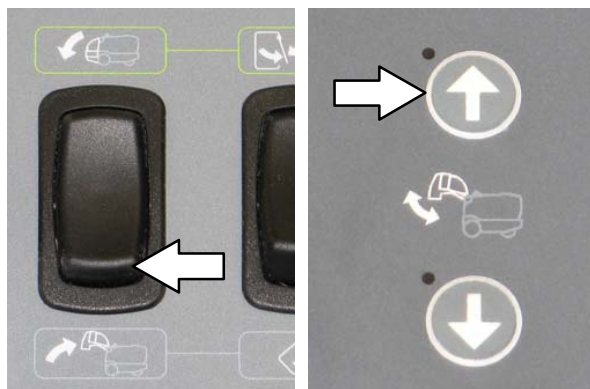

S30

S30 XP en X4

3. Schakel de parkeerrem in.
4. Draai de vergaarbaksteun op zijn plaats.

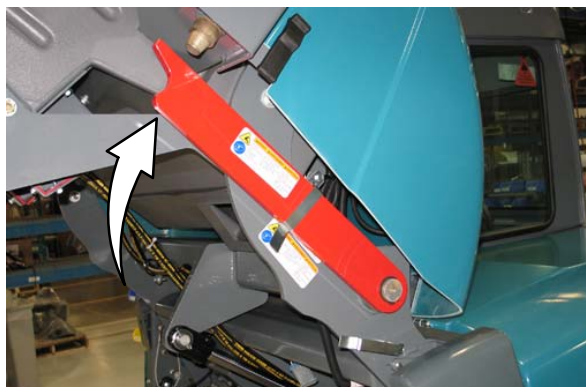

5. Breng de vuilvergaarbak volledig omlaag.

WAARSCHUWING: Til het scharnierpunt van de hefarm omhoog. Blijf uit de buurt van de hefarmen van de vuilvergaarbak.

STORINGSLAMPJES OP DE DISPLAYMODULE (S30)

De *storingslampjes* lichten op als een fout is opgetreden. Schakel de machine onmiddellijk uit en los het probleem op als deze lampjes gaan branden.

Zie de lijst hieronder voor oorzaken van storingen en oplossingen.

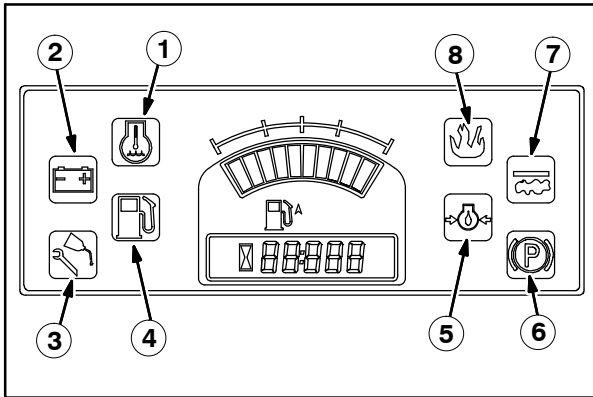

Storingslampjes	Oorzaken	Oplossing
1: Watertemperatuur (rood)	Het koelwater is te heet om de machine veilig te kunnen bedienen	Zet de machine uit. Neem contact op met de onderhoudsdienst van Tennant.
2: Oplaadsysteem accu (oranje)	De accu wordt niet opgeladen door de dynamo.	Zet de machine uit. Neem contact op met de onderhoudsdienst van Tennant.
3: Onderhoud (oranje)	Niet gebruikt	Niet gebruikt
4: Brandstofmeter (rood)	Brandstof is bijna op.	Brandstof bijvullen/brandstoftank wisselen
5: Oliedruk motor (rood)	Oliedruk ligt onder de normale gebruiksdruk	Zet de machine uit. Neem contact op met de onderhoudsdienst van Tennant.
6: Parkeerremhendel (oranje)	Niet gebruikt	Niet gebruikt
7: Verstopt stoffilter (oranje)	Stoffilter is verstopt	Activeer de filterklopper.
8: Brand in vuilvergaarbak (rood)	Brand in de vuilvergaarbak	Zet de machine uit. Doof het vuur. Roep zo nodig de hulp in van personeel voor noodgevallen.

STORINGSLAMPJE(S) (S) (S30 XP en X4)

Er zitten twee visuele indicatielampjes op de machine: een rood indicatielampje en een LCD (liquid crystal display).

Het rode indicatielampje knippert voortdurend om aan te geven dat er zich een storing heeft voorgedaan.



De LCD geeft een storingscode aan. Bij meer storingen worden de storingen afwisselend aangegeven.



Bij alle fouten hoort ook een geluidssignaal zodat de bestuurder weet dat er een storing is opgetreden.

Zie de lijst hieronder voor oorzaken van storingen en oplossingen.

Storingscode (Weergegeven op LCD)	Oorzaken	Resultaat	Oplossing
F3: CLOGGED HYD FILTER	Hydraulisch filter is verstopt.	-	Zet de machine uit. Neem contact op met de onderhoudsdienst van Tennant.
F4: SHAKER FILTER	Stoffilter van de vuilvergaarbak is verstopt.	-	Filterklopper inschakelen om het stoffilter van de vuilvergaarbak in werking te stellen.
F5: HOPPER FIRE	Brand in de vuilvergaarbak	Stopt met veegfuncties en sluit de klep van de vuilvergaarbak	Zet de machine uit. Doof het vuur. Roep zo nodig de hulp in van personeel voor noodgevallen.
F6: ALTERNATOR	De dynamo laadt niet op		Neem contact op met de onderhoudsdienst van Tennant.
F7: LOW OIL PRESS	Oliedruk is laag	Zet de motor uit	Neem contact op met de onderhoudsdienst van Tennant.
F8: HIGH ENG TEMP	Temperatuur van de motor is te hoog.	Zet de motor uit	Zet de machine uit. Neem contact op met de onderhoudsdienst van Tennant.
F9: HIGH HYD TEMP	Temperatuur van de hydraulische vloeistof is te hoog.	Functies van 1-STEP vegen worden gestopt	Zet de machine uit. Neem contact op met de onderhoudsdienst van Tennant.
F10: LOW FUEL	Laag brandstofpeil	-	Vul de brandstoftank .
F18: HOPPER UP	Vuilvergaarbak staat omhoog	Veegfuncties worden gestopt	Zet vergaarbak helemaal omlaag.
F20: UP KEY ERR	Fout met de knop Vuilvergaarbak omhoog	Er kunnen geen paneelopdrachten meer worden gegeven	Zet de machine uit. Neem contact op met de onderhoudsdienst van Tennant.
F21: DN KEY ERR	Fout met de knop Vuilvergaarbak omlaag	Er kunnen geen paneelopdrachten meer worden gegeven	Zet de machine uit. Neem contact op met de onderhoudsdienst van Tennant.
F22: OPN KEY ERR	Fout met knop Klep vuilvergaarbak openen	Er kunnen geen paneelopdrachten meer worden gegeven	Zet de machine uit. Neem contact op met de onderhoudsdienst van Tennant.
F23: CL KEY ERR	Fout met knop Klep vuilvergaarbak sluiten	Er kunnen geen paneelopdrachten meer worden gegeven	Zet de machine uit. Neem contact op met de onderhoudsdienst van Tennant.
F24: SEAT SWITCH (optioneel)	Bestuurder bevindt zich niet op de zitplaats terwijl de motor draait en de parkeerrem niet is ingeschakeld	De motor wordt uitgezet	Schakel de parkeerrem in voordat u de machine verlaat.

FOUTMELDINGSLAMPJES OP HET DASHBOARD

De storingslampjes op het dashboard lichten op als een fout is opgetreden. Schakel de machine onmiddellijk uit en los het probleem op als deze lampjes gaan branden.

Zie de lijst hieronder voor oorzaken van storingen en oplossingen.

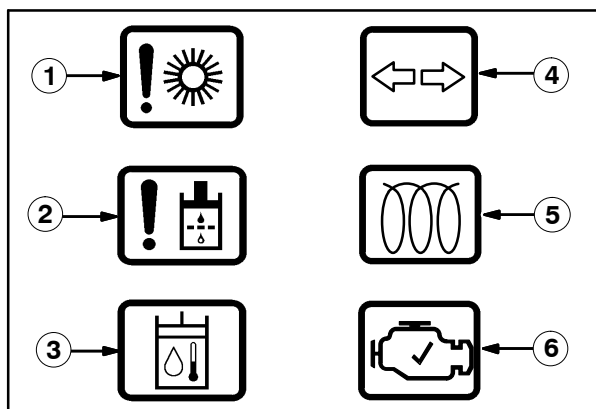

Waarschuwinglampje	Oorzaken	Oplossing
1: Borstel werkt niet	Een van de borstels werkt niet	Zet de machine uit en verwijder obstakels die voorkomen dat de borstels naar behoren werken
2: Hydraulisch filter	Hydraulisch filter is verstopt.	Zet de machine uit. Neem contact op met de onderhoudsdienst van Tennant.
3: Temperatuur van de hydraulische vloeistof	Het hydraulische systeem is te heet om de machine veilig te kunnen bedienen	Zet de machine uit. Neem contact op met de onderhoudsdienst van Tennant.
4: Zwaailicht	Niet gebruikt	Niet gebruikt
5: Gloeipatronen – voorverwarming	Het indicatielampje gloeipatronen gaat branden wanneer u de contactsleutel in de stand Voorverwarmen draait.	Het gaat onmiddellijk nadat de motor is gestart weer uit.
6: Motorcontrole	Het motorcontrolesysteem constateert een storing terwijl de machine in werking is	Zet de machine uit. Neem contact op met de onderhoudsdienst van Tennant.

OPTIES

HANDSCHROBBER (OPTIONEEL)

Met de *handzuiger* kunt u vuil opzuigen dat zich buiten het bereik van de machine bevindt. Met de *handblazer* kunt u vuil verwijderen op plaatsen die buiten de veegbaan van de machine liggen.

WAARSCHUWING: Er kan een ongeluk gebeuren. Gebruik de handzuiger of -blazer niet terwijl u rijdt.

1. Breng de borstels omhoog.
2. Stop de machine en schakel de motor uit.

LET OP: Voordat u de machine achterlaat of er onderhoud aan pleegt, parkeert u de machine op een vlakke ondergrond, schakelt u de parkeerrem in, zet u de machine uit en haalt u de sleutel uit het contact.

3. Maak de slang vast aan de handzuiger.

OPMERKING: De handzuigerklep of de handblazer gebruiken dezelfde slang.

4. Bevestig de slang *handzuiger* aan de machine onder de handzuigerklep aan de voorzijde van de vuilvergaarbak. Zorg ervoor dat de deur van de vuilvergaarbak gesloten is als de handzuigerklep bediend wordt.

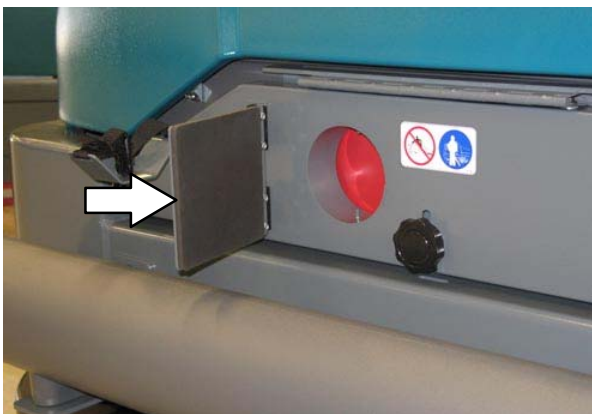

5. Bevestig de slang van de *handblazer* aan de machine onder de handblazerklep aan de linkerkant van de machine. Zorg ervoor dat de deur van de vuilvergaarbak geopend is als de handblazer bediend wordt.

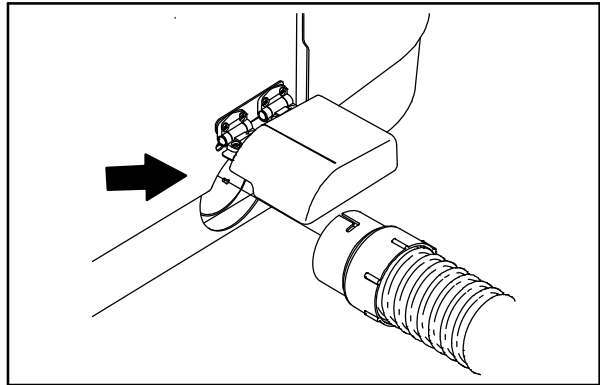

6. Start de machine.

WAARSCHUWING: De motor stoot giftige uitlaatgassen uit. Deze gassen kunnen leiden tot ernstige ademhalingsproblemen of verstikking. Zorg voor voldoende ventilatie. Informeer bij de betreffende instelling naar de maximale waarde waaraan u mag worden blootgesteld. Zorg ervoor dat de motor altijd goed is afgesteld.

7. **S30:** Druk op de *schakelaar voor de handzuiger* om de vacuümventilator te starten. Stel de motor vervolgens in op hoge snelheid.

S30 XP en X4: Druk op de *vacuümventilatorknop* om de vacuümventilator te starten. De motor start automatisch met een hoge snelheid.

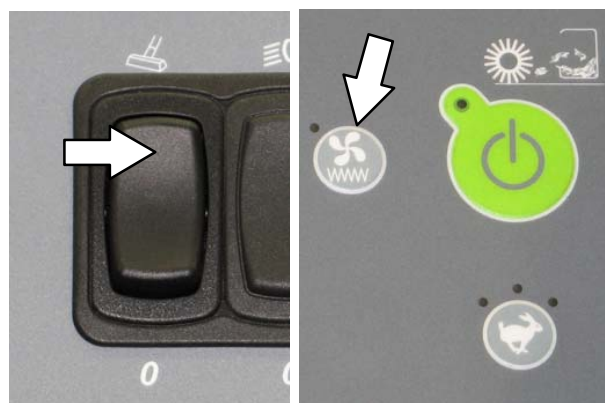

S30

S30 XP en X4

8. Reinig de vloer.

- S30:** Druk op de *schakelaar voor de handzuiger* om de vacuümventilator te stoppen. Stel de motor vervolgens in op stationair draaien.

S30 XP en X4: Druk op *knop van de vacuümventilator* om de vacuümventilator uit te zetten. Stel de motor vervolgens in op stationair draaien.

- Zet de machine uit.
- Verwijder de handzuiger van de machine en doe hem terug in de opbergplek.

BEDIENINGSELEMENTEN VOOR VERWARMING/AIRCONDITIONING (OPTIONEEL)

Gebruik de *schakelaar voor de verwarming/airconditioning* om de verwarming of airconditioning in te schakelen.

Bovenste stand: Airconditioning

Middelste stand: Uit

Onderste stand: Verwarming



Gebruik de *knop voor de temperatuur* om de temperatuur van de verwarming in de cabine te regelen. Gebruik de *knop voor de ventilator* om de temperatuur van de airconditioning te regelen.



Gebruik de *knop voor de ventilator* om de snelheid van de ventilator te regelen. Met deze knop kunt u de verwarming en airconditioning instellen.



RUITENWISSERSCHAKELAAR (OPTIONEEL)

Gebruik de *ruitwisserschakelaar* om de ruitwischer in te schakelen en de snelheid ervan in te stellen.

Bovenste stand: Hoog

Middelste stand: Laag

Onderste stand: Uit



SCHAKELAAR CABINEVERLICHTING (OPTIONEEL)

Druk op de *cabineverlichtingschakelaar* om de cabineverlichting in werking te stellen.

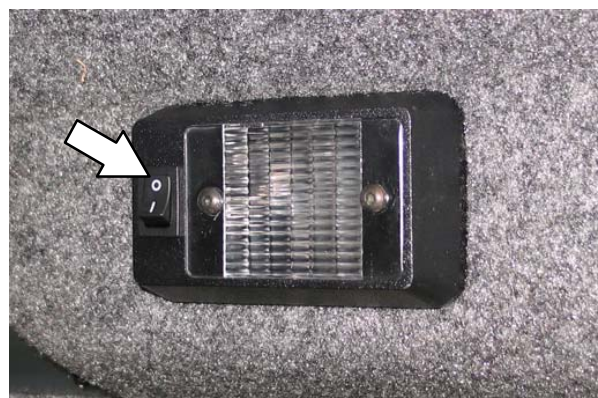

BUMPERS (OPTIONEEL)

De bumpers dienen ter bescherming van de klep van de achterste motor als de machine achteruit tegen een obstructie rijdt. Open de bumpers voordat u de afdekking van de achterste motor opent.

U opent de bumpers als volgt:

1. Trek de pen uit de beugel en de bumper.



2. Open de bumper.

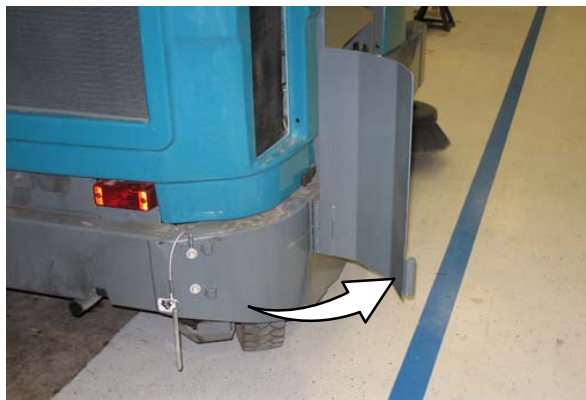

3. Sluit en verzeker de bumpers voordat u de machine gaat bedienen.

PROBLEMEN MET DE MACHINE OPLOSSEN

Probleem	Oorzaak	Oplossing
Overmatige stofverspreiding	Afdichtflappen van de borstels en stofafdichtingen zijn versleten, kapot of niet goed afgesteld.	Vervang de afdichtflappen en afdichtingen, of stel ze goed af.
	Stoffilter is verstopt	Schud en/of vervang het stoffilter.
	Cyclonen vuil/verstopt	Verwijder de verstopping uit de cyclonen
	Zuigslang is beschadigd	Vervang de zuigslang
	De afdichting van de vacuümventilator is beschadigd.	Vervang de afdichting van de vacuümventilator
	Vacuümventilator is defect	Zorg dat de kabels van de Thermo Sentry zijn aangesloten Bel de onderhoudsdienst van Tennant
	Thermo-Sentry is gesprongen	Laat de Thermo Sentry afkoelen
De machine veegt slecht.	Versleten borstelharen	Vervang de borstels
	Borsteldruk te licht afgesteld	Meer borsteldruk
	De hoofdborstel is niet goed afgesteld	Stel de borstel opnieuw af
	Vuil in het aandrijfmechanisme van de hoofdborstel	Verwijder het vuil uit het aandrijfmechanisme van de hoofdborstel
	Aandrijving van hoofd- en/of zijborstel defect	Bel de onderhoudsdienst van Tennant
	Vuilvergaarbak is vol	Leeg de vuilvergaarbak
	De afdichtranden van de vuilvergaarbak zijn versleten of beschadigd	Vervang de afdichtranden
	Geen goede borstels	Raadpleeg <i>Borstelinformatie</i> of bel de onderhoudsdienst van Tennant
	Motorsnelheid verkeerd ingesteld	Stel de motorsnelheid op de juiste wijze af
Veegfuncties gaan niet aan	Vuilvergaarbak staat omhoog	Laat vuilvergaarbak helemaal zakken
	Brand in de vuilvergaarbak	Zet de machine uit. Doof het vuur. Roep zo nodig de hulp in van personeel voor noodgevallen
	S30 XP en X4: Hydraulische vloeistof is te heet	Bel de onderhoudsdienst van Tennant

ONDERHOUD

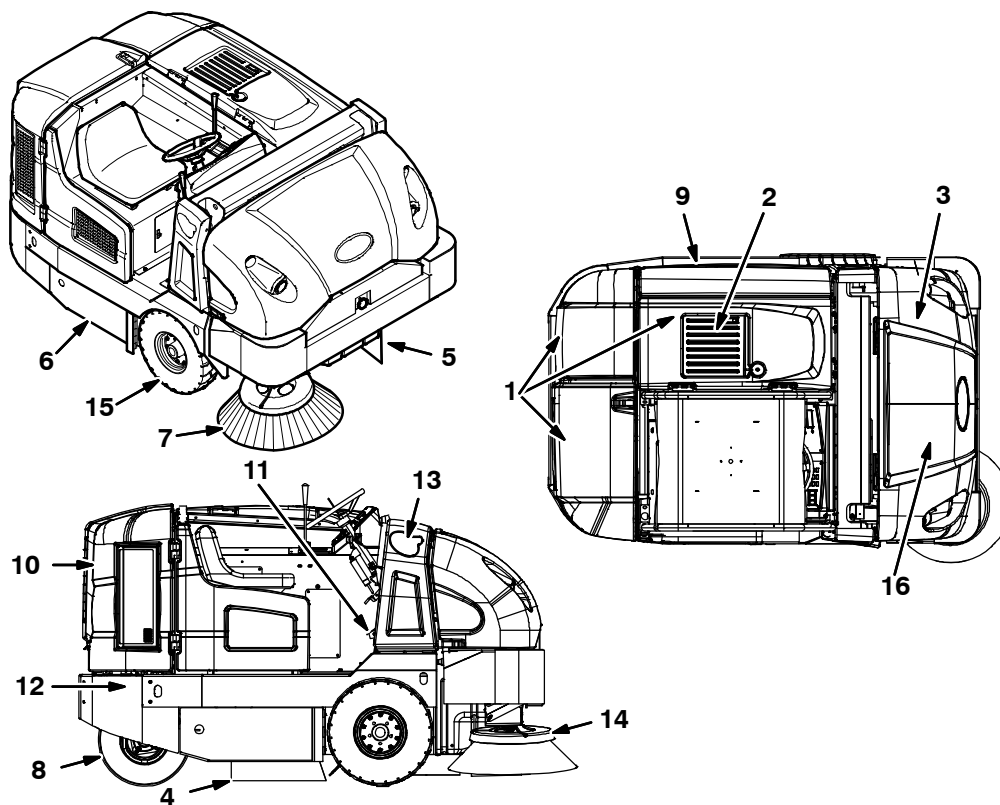

ONDERHOUDSSHEMA

In onderstaande tabel staat de *verantwoordelijke persoon* voor elke procedure vermeld.

O = Operator.

T = Opgeleid personeel.

Frequentie	Verantwoordelijke persoon	Nr.	Omschrijving	Procedure	Smeermiddel/vloeistof	Aantal plaatsen
Dagelijks	O	1	Motor	Oliepeil controleren	MO	1
				Controleer het koelwaterpeil in het reservoir	WG	1
				Controleer het indicatielampje voor het luchtfilter	-	1
	O	2	Hydraulische-vloeistofreservoir	Controleer het vloeistofpeil	HYDO	1
	O	3	Stoffilter	Het filter schudden om het schoon te maken	-	1
	O	4	Afdichtflappen hoofdborstelcompartiment	Controleren op beschadigingen, slijtage en onjuiste afstelling	-	Alle
	O	5	Afdichtflappen vuilvergaarbak	Controleren op beschadigingen, slijtage en onjuiste afstelling	-	Alle
	O	6	Hoofdborstel	Controleren op beschadigingen en slijtage	-	1
O	7	Zijborstel	Controleren op beschadigingen en slijtage	-	1	

In onderstaande tabel staat de *verantwoordelijke persoon* voor elke procedure vermeld.

O = Operator.

T = Opgeleid personeel.

Frequentie	Verantwoordelijke persoon	Nr.	Omschrijving	Procedure	Smeermiddel/vloeistof	Aantal plaatsen
50 uur	O	6	Hoofdborstel	Omkeren	–	1
	T	6	Hoofdborstel	Controleer het borstelpatroon en stel dit zo nodig bij.	–	1
	T	8	Achterwiel	Wielmoeren aandraaien (alleen na de eerste 50 bedrijfsuren)	–	1
	T	9	Accu	Aansluitingen accukabels reinigen en aandraaien (alleen na de eerste 50 bedrijfsuren)	–	1
	T	1	Motor	Riemsparing controleren	–	1
	T	1	Brandstofleidingen	Controleer op beschadigingen en slijtage, en zet losse klembanden vast	–	1
100 uur	T	1	Motor	Olie en filterelement vervangen	MO	1
	T	3	Stoffilter	Controleren op beschadigingen; reinigen of vervangen	–	1
	T	16	Cyclones / filterbehuizing	Schoonmaken	–	Alle
	T	16	Afdichting cyclonen	Controleren op beschadigingen of slijtage	–	Alle
	T	10	Radiator	Buitenkant reinigen	–	1
	T	2	Hydraulische-vloeistofkoeling	Buitenkant reinigen	HYDO	1
	O	8	Achterband	Spanning controleren	–	1
	O	–	Afdichtingen	Controleren op beschadigingen of slijtage	–	Alle
200 uur	T	10	Slangen en klemmen van de radiator	Controleren op slijtage; bevestiging controleren	–	Alle
	T	11	Rempedaal	Afstelling controleren	–	1
	T	12	Achterwiellagers (S30 en S30 XP)	Smeren	SPL	2

OPMERKING: Bij machines die NIET oorspronkelijk zijn gevuld met de hoogwaardige hydraulische vloeistof **TennantTrue** vervangt u de hydraulische vloeistof, het filter en de aanzuigzeef (aangegeven met*) na elke 800 bedrijfsuren. (Zie het gedeelte over het hydraulische systeem.)

SMEERMIDDEL/VLOEISTOF

EO 10W–30, 10W–40, of 15W–40 Motorolie, API diesel klasse CF of beter

HYDO . **TennantTrue** hoogwaardige hydraulische vloeistof of gelijkwaardig

WG . . . Water met permanent antivries (ethyleenglycol), 34° C

SPL . . . Speciale smeeroilie, Lubriplate EMB–smeervet (Tennant artikelnummer 01433–1)

OPMERKING: In een erg stoffige omgeving moeten onderhoudsprocedures mogelijk vaker worden uitgevoerd.

ONDERHOUD

In onderstaande tabel staat de *verantwoordelijke persoon* voor elke procedure vermeld.

O = Operator.

T = Opgeleid personeel.

Frequentie	Verantwoordelijke persoon	Nr.	Omschrijving	Procedure	Smeermiddel/vloeistof	Aantal plaatsen
200 uur	T	12	Stuercilinderlagers (S30 en S30 XP) (S/N 000000-006766)	Smeren	SPL	1
	T	12	Stuurpen (S30 X4)	Smeren	SPL	2
	T	12	Stuurstang (S30 X4)	Smeren	SPL	1
	T	13	Lagers hefarmen van de vuilvergaarbak	Smeren	SPL	2
	T	14	Stootrand zijborstel	Omkeren 90°	-	1
400 uur	T	1	Motor	Brandstoffilter vervangen	-	1
	T	15	Voorwielen	De lagers voorzien van nieuwe keringen en afstellen	SPL	2
800 uur	T	2	Hydraulische-vloeistofreservoir	Vuldop vervangen	-	1
	T	-	Hydraulische slangen	Controleer op beschadiging en slijtage	-	Alle
	T	10	Koelsysteem	Spoelen	WG	1
	T	8	Aandrijfmotor	Asmoer aandraaien	-	1
	T	8	Achterwiel	Wielmoeren aandraaien	-	1
	T	9	Accu	Aansluitingen accukabels reinigen en aandraaien	-	1
1200 uur	T	2	Filter hydraulische vloeistof	* Filterelement vervangen	-	Alle
2400 uur	T	2	Hydraulische-vloeistofreservoir	* Zuigkorf vervangen	-	1
				* Vervang de hydraulische vloeistof	HYDO	1

*OPMERKING: Bij machines die NIET oorspronkelijk zijn gevuld met de hoogwaardige hydraulische vloeistof **TennantTrue** vervangt u de hydraulische vloeistof, het filter en de aanzuigzeef (aangegeven met*) na elke 800 bedrijfsuren. (Zie het gedeelte over het hydraulische systeem.)*

SMEERMIDDEL/VLOEISTOF

EO 10W-30, 10W-40, or 15W-40 Motorolie, API diesel klasse CF of beter

HYDO . **TennantTrue** hoogwaardige hydraulische vloeistof of gelijkwaardig

WG . . . Water met permanent antivries (ethyleenglycol), 34° C

SPL . . . Speciale smeerolie, Lubriplate EMB-smeervet (Tennant artikelnummer 01433-1)

OPMERKING: In een erg stoffige omgeving moeten onderhoudsprocedures mogelijk vaker worden uitgevoerd.

SMERING

LET OP: voordat u de machine achterlaat of er onderhoud aan pleegt, parkeert u de machine op een vlakke ondergrond, schakelt u de parkeerrem in, zet u de machine uit en haalt u de sleutel uit het contact.

MOTOROLIE

Controleer elke dag het motoroliepeil. Ververs de motorolie en vervang het oliefilter steeds na honderd bedrijfsuren.

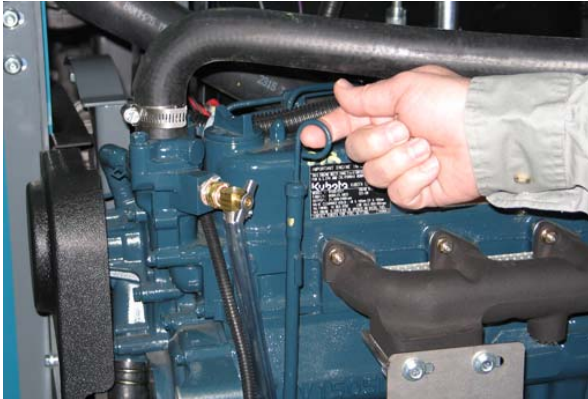

Vul motorolie bij totdat het oliepeil zich tussen de markeringen op de peilstok bevindt. Zorg ervoor dat het motoroliepeil NIET boven de bovenste markering komt. De motor en het oliefilter kunnen samen 6 liter olie bevatten.

ACHTERWIELLAGERS (S30 en S30 XP)

Smeer na elke 200 bedrijfsuren de lagers van de achterwielophanging.

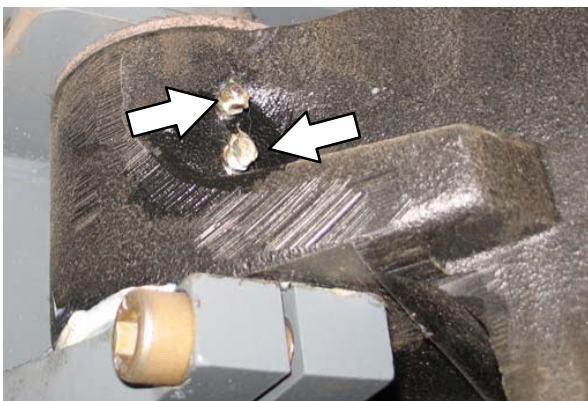
**STUURCILINDERLAGERS (S30 en S30 XP) (S/N 000000-006766)**

Smeer de stuurcilinder na elke tweehonderd bedrijfsuren.

**LAGERS HEFARMEN VAN DE VUILVERGAARBAK**

De lagers van de hefarmen van de vuilvergaarbak moeten na elke tweehonderd bedrijfsuren worden gesmeerd.



ONDERHOUD

STUURSTANG (S30 X4)

Smeer uiteinde van de stuurstang na elke 200 bedrijfsuren.

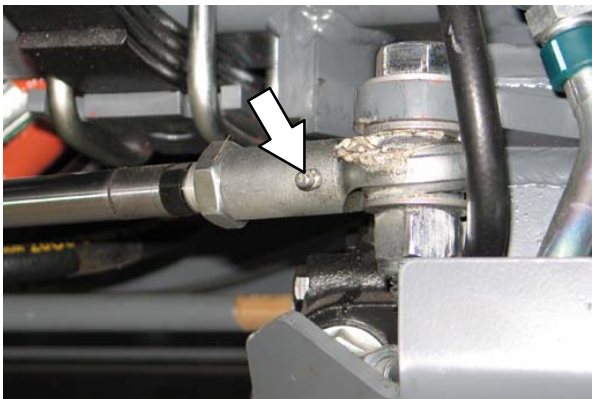

LAGERS VAN DE VOORWIELEN

Na elke 400 bedrijfsuren de lagers van de voorwielen voorzien van nieuwe keringen en afstellen.



STUURPENNEN (S30 X4)

Smeer de stuurkolom na elke 200 bedrijfsuren.

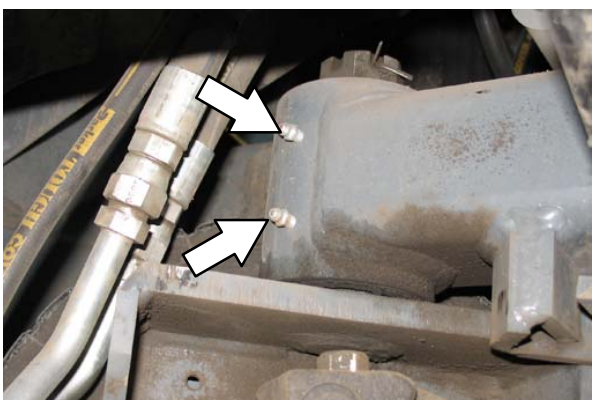
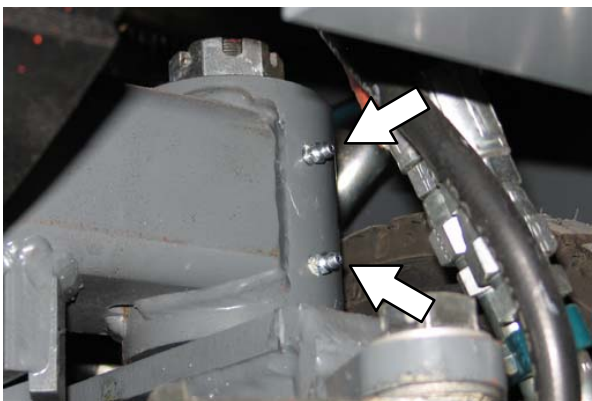

HYDRAULICA

LET OP: Voordat u de machine achterlaat of er onderhoud aan pleegt, parkeert u de machine op een vlakke ondergrond, schakelt u de parkeerrem in, zet u de machine uit en haalt u de sleutel uit het contact.

Controleer elke dag het peil van de hydraulische vloeistof bij bedrijfstemperatuur. De vuilvergaarbak moet omlaag staan wanneer u het peil van de hydraulische vloeistof controleert.



Bovenop het reservoir zit een vuldop. Het reservoir beschikt over een ingebouwde ontluchter en een peilstok om het vloeistofpeil te meten. Vervang de dop na elke achthonderd bedrijfsuren.

Smeer de pakking van de vuldop met een laagje hydraulische vloeistof voordat u de dop weer op het reservoir doet.

LET OP! Doe niet te veel hydraulische vloeistof in het reservoir, maar gebruik de machine ook niet als het reservoir te weinig vloeistof bevat. Het hydraulische systeem van de machine kan anders worden beschadigd.

Tap na elke 2400 bedrijfsuren het reservoir met hydraulische vloeistof af en vul dit vervolgens met nieuwe hoogwaardige hydraulische vloeistof **TennantTrue**. Bij machines die oorspronkelijk zijn gevuld met de hoogwaardige hydraulische vloeistof **TennantTrue**, is een blauwe druppel (foto links) afgebeeld op het label voor de hydraulische vloeistof.

! WAARSCHUWING: Brandwondengevaar. Heet oppervlak. NIET aanraken.

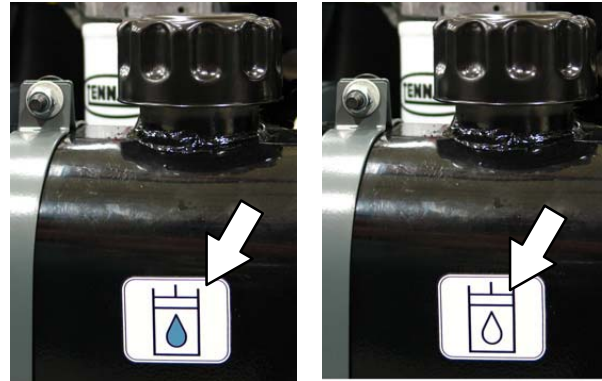

TennantTrue-vloeistof

Oude vloeistof

*OPMERKING: Alle machines die NIET continu de hoogwaardige hydraulische vloeistof **TennantTrue** gebruiken, vervangt u de hydraulische vloeistof, het filter en de aanzuigzeef na elke 800 bedrijfsuren.*

Het reservoir is voorzien van een ingebouwde zeef, waarmee de vloeistof wordt gefilterd voordat deze in het systeem wordt gepompt. Vervang de zeef na elke 2400 bedrijfsuren.

Doe na elke 1200 bedrijfsuren nieuwe hydraulische vloeistof in het reservoir met hydraulische vloeistof of als de meter van het reservoir voor hydraulische vloeistof in de gele/rode zone staat bij een temperatuur van de hydraulische vloeistof in het reservoir van ongeveer 32° C.



HYDRAULISCHE VLOEISTOF

Er zijn drie soorten vloeistof verkrijgbaar voor verschillende omgevingstemperaturen:

TennantTrue hoogwaardige hydraulische vloeistof (voor een langere levensduur)			
Onderdeelnummer	Capaciteit	Viscositeitsindex (VI) ISO-klasse	Omgevingstemperaturen
1057710	3,8 liter (1 gallon)	ISO 100 VI 126 of hoger	19° C of hoger
1057711	19 liter (5 gallon)		
1069019	3,8 liter	ISO 68 VI 155 of hoger	7 tot 43° C
1069020	19 liter		
1057707	3,8 liter (1 gallon)	ISO 32 VI 163 of hoger	16° C of lager
1057708	19 liter		

Als u een plaatselijk beschikbare hydraulische vloeistof gebruikt, moet deze dezelfde specificaties hebben als de hydraulische vloeistof van Tennant. Als u een vervangende vloeistof gebruikt, kunnen de hydraulische onderdelen voortijdig stuk gaan.

LET OP! De hydraulische onderdelen worden van binnen gesmeerd via de hydraulische vloeistof van het systeem. Als vuil of andere verontreinigingen het hydraulisch systeem binnendringen, werkt de machine niet meer goed, slijt deze veel sneller en raakt deze beschadigd.

HYDRAULISCHE SLANGEN

Controleer na elke achthonderd bedrijfsuren de hydraulische slangen op slijtage of beschadigingen.

LET OP: Gebruik tijdens het onderhoud aan de machine een stuk karton om een eventuele lekkage van hydraulische vloeistof onder druk op te sporen.

Vloeistof onder hoge druk die uit een heel klein gaatje ontsnapt, is vaak nagenoeg onzichtbaar maar kan tot verwondingen leiden.

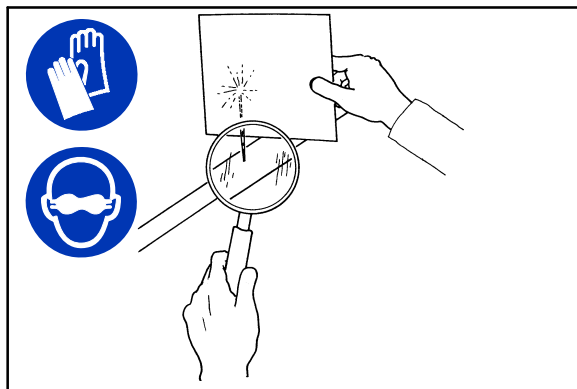

00002

Neem contact op met de erkende onderhoudsdienst als u een lekkage ontdekt.

LET OP: Gebruik uitsluitend hydraulische slangen van TENNANT of hydraulische slangen met vergelijkbare classificaties.

MOTOR

LET OP: voordat u de machine achterlaat of er onderhoud aan pleegt, parkeert u de machine op een vlakke ondergrond, schakelt u de parkeerrem in, zet u de machine uit en haalt u de sleutel uit het contact.

KOELSYSTEEM

LET OP: vermijd contact met heet koelwater wanneer u onderhoud pleegt aan de machine. Verwijder de dop van de radiator bij het onderhoud niet als de motor heet is. Laat de motor afkoelen.

Controleer dagelijks het peil van het koelwater in het reservoir. Bij een koude motor moet het peil van het koelwater moet tussen de markeringen staan.

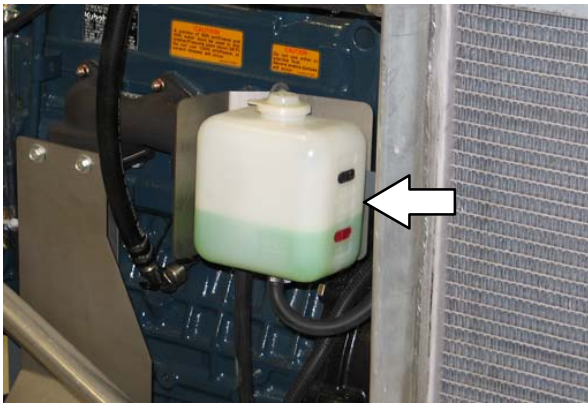

LET OP: verwijder de dop van de radiator bij het onderhoud niet als de motor heet is. Laat de motor afkoelen.

Raadpleeg de fabrikant van het koelmiddel voor instructies over het mengsel van water en koelmiddel.

Spoel de radiator en het koelsysteem na elke achthonderd bedrijfsuren.

Het koelsysteem moet geheel gevuld zijn met koelmiddel om te voorkomen dat de motor oververhit raakt. Open de aftapkranen om het systeem te ontluchten wanneer u het koelsysteem bijvult.

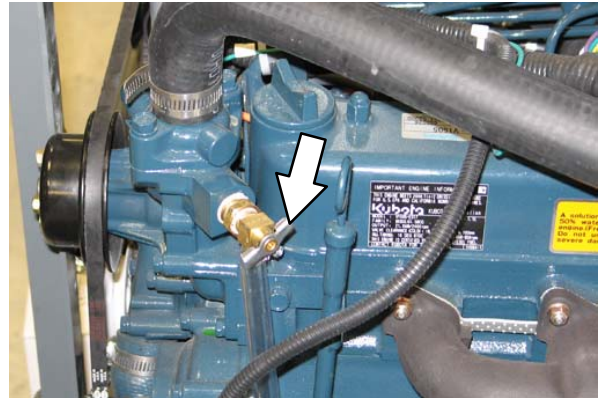

Controleer na elke 200 bedrijfsuren de leidingen en klemmen van de radiator. Zet de klemmen vast. Vervang beschadigde slangen en klemmen.



Controleer na elke 100 bedrijfsuren of de buitenkant van de radiator en de hydraulische koelribben vuil zijn. Blaas of spoel (met lucht of water onder lage druk) al het stof door de grille en de radiatorribben in de tegenovergestelde richting van de normale luchtstroom. Let op dat u de koelribben niet verbuigt tijdens het reinigen. Maak de radiator grondig schoon, zodat het stof niet op de koelribben vastkoekt. Laat de radiator en de koelribben afkoelen voor het schoonmaken om te voorkomen dat er scheurtjes ontstaan.

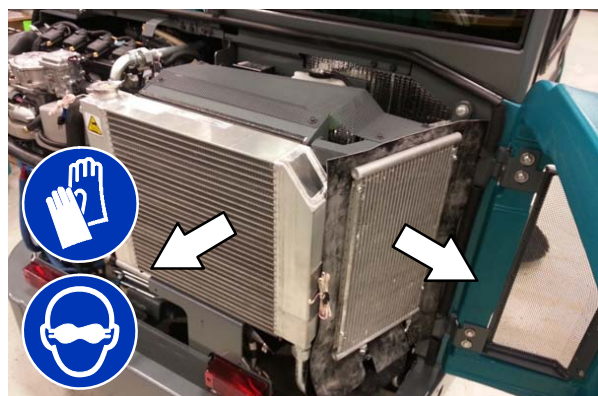

INDICATIELAMPJE LUCHTFILTER

Controleer dit indicatielampje dagelijks. De rode lijn op het indicatielampje verplaatst zich naarmate er meer vuil in het filter terecht komt. Vervang het luchtfilterelement pas wanneer de rode lijn 5 kPa (20 in H₂O) aangeeft en het "SERVICE WHEN RED" venster helemaal rood is. Om de meting voor het luchtfilter goed af te kunnen lezen moet de motor draaien.

LET OP: Als u de machine onderhoudt, dient u uit te kijken voor bewegende delen. Draag geen loszittende kleding of sieraden en bind lang haar op.

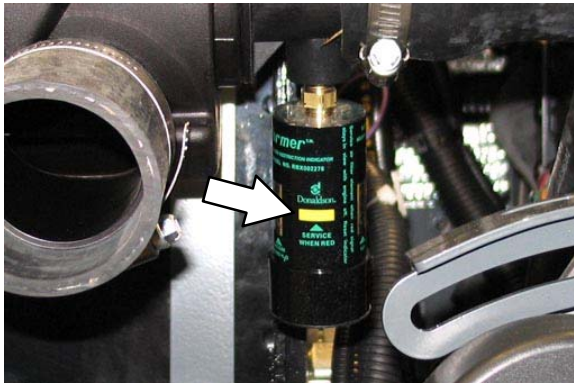

LUCHTFILTER

LET OP: Voordat u de machine achterlaat of er onderhoud aan pleegt, parkeert u de machine op een vlakke ondergrond, schakelt u de parkeerrem in, zet u de machine uit en haalt u de sleutel uit het contact.

De luchtfilterbehuizing van de motor zit aan de voorkant van de motorruimte in de linker mantelklep.

Vervang het filterelement wanneer het indicatielampje voor het luchtfilter aangeeft dat de luchttoevoer is onderbroken of het filterelement is beschadigd. Raadpleeg *INDICATIELAMPJE LUCHTFILTER*.



Verwijder het filterelement. Maak het kapje en de binnenkant van de behuizing voorzichtig schoon met een vochtige doek. Maak de afdichtvlakken van de behuizing schoon.

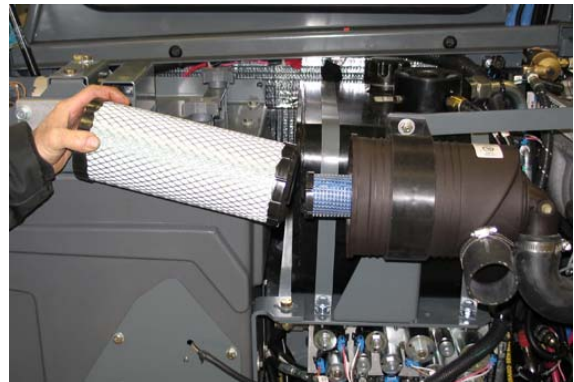

U moet het filterelement vervangen wanneer het standardelement beschadigd is of drie keer is vervangen. Verwijder het filterelement alleen uit de behuizing wanneer het te weinig lucht doorlaat.

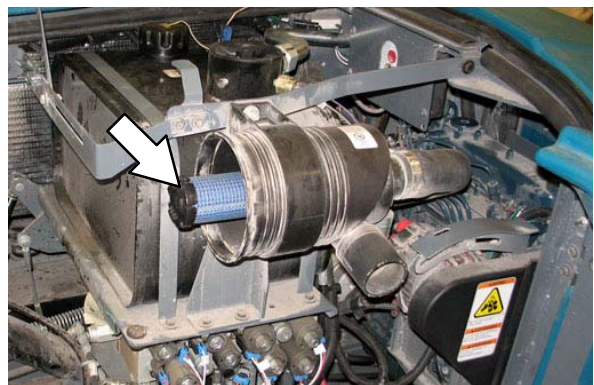

Plaats het filterelement in de luchtfilterbehuizing en plaats de stofkap terug met het wateraftappunt omlaag.

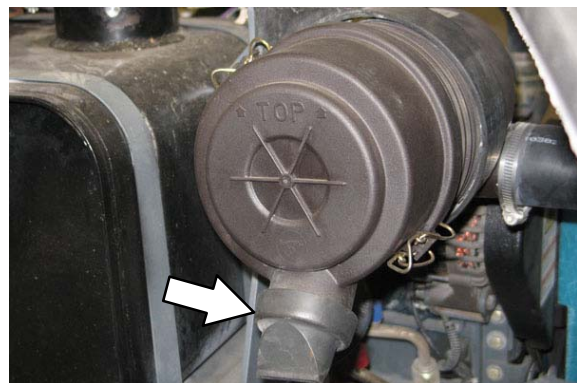

Stel het indicatielampje van het luchtfilter weer opnieuw in door de resetknop op de bovenkant van het indicatielampje in te drukken, nadat u het filter hebt vervangen.

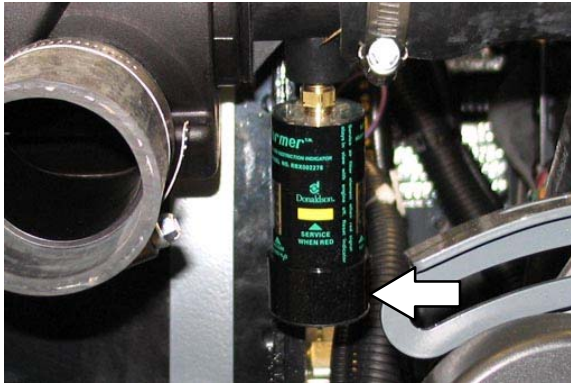

BRANDSTOFFILTER

Vervang het brandstoffilter na elke 800 bedrijfsuren.

LET OP: als u de machine onderhoudt, dient u vonken en open vuur bij het brandstofsysteem vandaan te houden. Zorg voor een goede ventilatie.

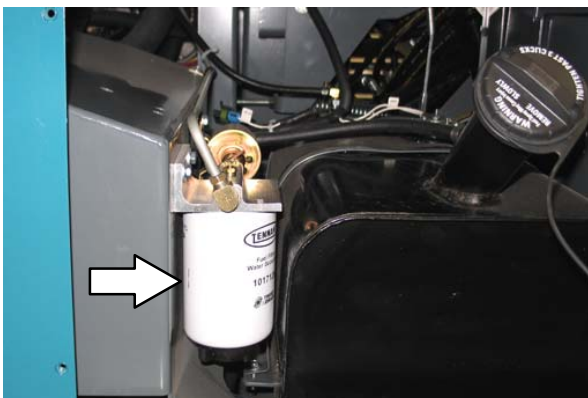

BRANDSTOFLEIDINGEN

Controleer de brandstofleidingen na elke vijftig bedrijfsuren. Indien de klemband loszit, doet u wat olie op de schroef van de band. Vervolgens draait u de band stevig vast.



Rubber brandstofleidingen kunnen versleten raken, ongeacht of de machine veel of weinig is gebruikt. Vervang de brandstofleidingen en klembanden na elke twee jaar.

LET OP: als u de machine onderhoudt, dient u vonken en open vuur bij het brandstofsysteem vandaan te houden. Zorg voor een goede ventilatie.

Als u ontdekt dat de brandstofleidingen binnen twee jaar versleten of beschadigd zijn, dient u de leidingen onmiddellijk te vervangen of te repareren. Ontlucht het brandstofsysteem nadat u een van de leidingen hebt vervangen. Zie **ONTLUCHTEN VAN HET BRANDSTOFSYSTEEM**. Wanneer de brandstofleidingen nog niet zijn geïnstalleerd, dient u beide uiteinden af te stoppen met een schoon doekje of papier om te voorkomen dat er vuil in de leidingen komt. Door vuile leidingen kan de brandstofinjectiepomp defect raken.

ONDERHOUD

ONTLUCHTEN VAN HET BRANDSTOFSYSTEEM

Dieselbrandstofsysteemen moeten meestal worden ontvlucht om luchtzakken in de brandstofleidingen en andere onderdelen te verwijderen. Gewoonlijk moet het systeem worden ontvlucht nadat de brandstof is opgebraukt, wanneer een filterelement is vervangen of wanneer een onderdeel van het brandstofsysteem is gerepareerd. Als er lucht in het brandstofsysteem zit, werkt de motor minder goed.

Dit brandstofsysteem wordt echter automatisch ontvlucht. De retourleiding komt los van de bovenkant van de injector zodat de lucht kan ontsnappen.

MOTORRIEM

Controleer de riemspanning na elke vijftig bedrijfsuren. Pas de spanning zo nodig aan. De riem heeft de juiste spanning als deze 13 mm uitwijkt wanneer er een kracht van 4 tot 5 kg op het middelste punt van de langste spanwijdte wordt uitgeoefend.

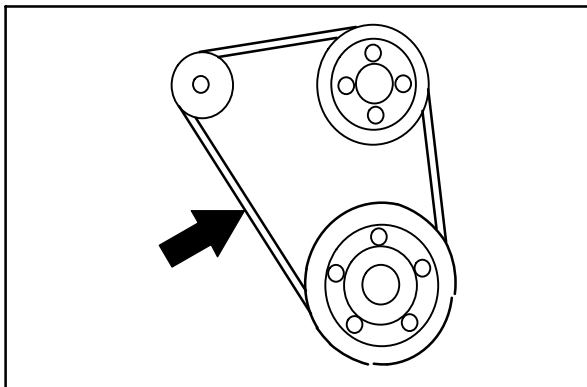

WAARSCHUWING: Bewegende riem en draaiende ventilator. Houd afstand.

ACCU

Reinig de accupoolklemmen en draai deze vast na de eerste vijftig bedrijfsuren en vervolgens na elke achthonderd bedrijfsuren. U hoeft geen water toe te voegen of de ontvluchtingsventielen te verwijderen.

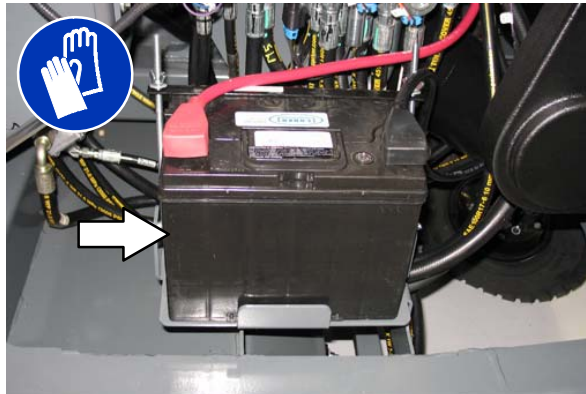

LET OP: Vermijd contact met accuzuur wanneer u onderhoud pleegt aan de machine.

ZEKERINGEN EN RELAIS

ZEKERINGEN EN RELAIS RELAIS-PANEEL

Verwijder het deksel van het relaispaneel om bij de zekeringen en de relais te komen. Vervang een doorgebrande zekering altijd door een zekering met een gelijke ampèrewaarde. Er zitten extra 15 Amp-zekeringen in de lade van het relaispaneel op het relaispaneel.



Zie het onderstaande schema om te zien waar de zekeringen en de relais zitten op het relaispaneel.

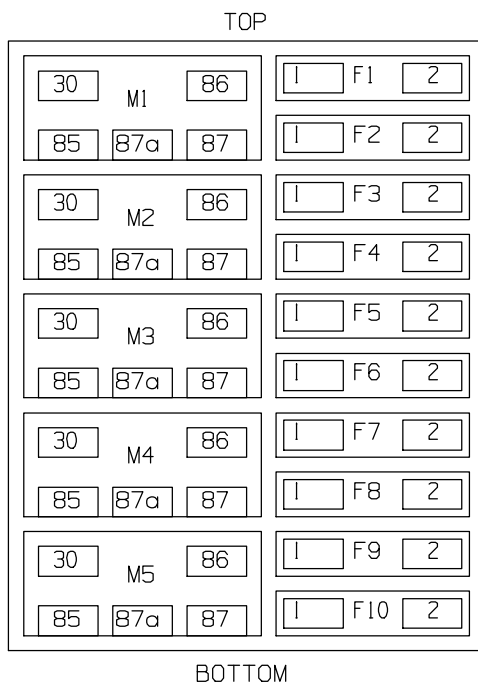

Zie de onderstaande tabellen voor de beschermde zekeringen en stroomkringen.

S30		
Zekering	Toelaatbaar vermogen	Beveiligd circuit
FU1	15 A	Claxon
FU2	15 A	Hoofdschakelaar, motor, instrumentatie
FU3	15 A	Richtingaanwijzers, knipperlicht naar vier kanten
FU4	15 A	Extra zekering, ingeschakelde B+
FU5	15 A	Hoofdborstelkleppen, zijborstelkleppen
FU6	15 A	Vuilvergaarbakkleppen
FU7	15 A	Lampjes, achteruitrij-alarm
FU8	15 A	Extra zekering B+
FU9	15 A	Klopper, vacuümventilatorklep
FU10	25 A	Starter solenoïde
FU11	60 A	Zekering van hoofdstroom, in lijn, in hoofdininstallatie
FU12	60 A	Cabinestroom (optioneel)
FU13	40 A	Voorverwarmingsbougies voor dieselmotoren (in de motorkap)
FU14	60 A	Cabinestroom (optioneel)

S30 XP en X4		
Zekering	Toelaatbaar vermogen	Beveiligd circuit
FU1	15 A	Claxon
FU2	15 A	Hoofdschakelaar, motor, instrumentatie
FU3	15 A	Richtingaanwijzers, knipperlicht naar vier kanten, klopper
FU4	15 A	Besturingspaneel
FU5	15 A	Hoofdborstelkleppen, zijborstelkleppen
FU6	15 A	Vuilvergaarbakkleppen, vacuümventilatorkleppen
FU7	15 A	Lampjes, achteruitrij-alarm
FU8	15 A	Extra zekering B+
FU9	15 A	Extra ingeschakeld, zekering B+
FU10	25 A	Starter solenoïde
FU11	60 A	Zekering van hoofdstroom, in lijn, in hoofdininstallatie
FU12	60 A	Cabinestroom (optioneel)
FU13	40 A	Voorverwarmingsbougies voor dieselmotoren (in de motorkap)
FU14	60 A	Cabinestroom (optioneel)

OPMERKING: Vervang een doorgebrande zekering altijd door een zekering met een gelijke ampèrewaarde.

ONDERHOUD

Zie de onderstaande tabellen voor de geregelde relais en stroomkringen.

S30		
Relais	Toelaatbaar vermogen	Stroomkring geregeld
M1	12 VDC, 40 A	Claxon
M2	12 VDC, 40 A	Hulp 1
M3	12 VDC, 40 A	Klopper
M4	12 VDC, 40 A	Hoofdborstelkleppen, zijborstelkleppen
M5	12 VDC, 70 A	Hulp 2

S30 XP en X4		
Relais	Toelaatbaar vermogen	Stroomkring geregeld
M1	12 VDC, 40 A	Claxon
M2	12 VDC, 40 A	Hulp 1
M3	12 VDC, 40 A	Klopper
M4	12 VDC, 40 A	Niet gebruikt
M5	12 VDC, 40 A	Hulp 2

MOTORRELAIS

De zekeringen en relais van de motorkabelboom zitten in het motorcompartiment.

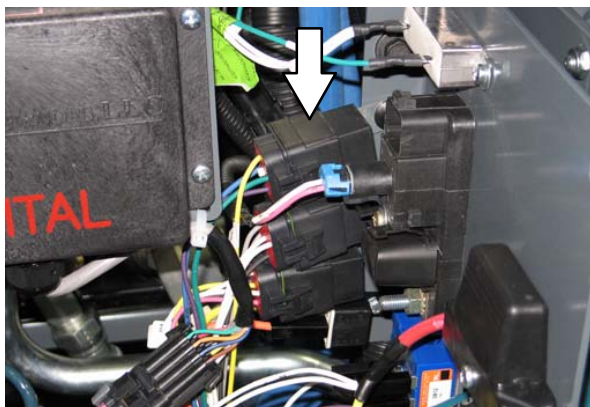

Relais	Toelaatbaar vermogen	Stroomkring geregeld
M9	12 VDC, 40 A	Starter solenoïde
M10	12 VDC, 40 A	Anti-Herstarten
M11	12 VDC, 40 A	Brandstofpomp
M12	12 VDC, 40 A	Gloeibougie

OPMERKING: Vervang een doorgebrande zekering altijd door een zekering met een gelijke ampèrewaarde.

CABINEZEKERINGEN (CABINEOPTIE)

De cabinezekeringen bevinden zich in de zekeringkast aan de binnenzijde van de cabine. Verwijder de klep om toegang te krijgen tot de zekeringen.



Zie de onderstaande tabel voor de beschermde zekeringen en stroomkringen.

Zekering	Toelaatbaar vermogen	Beveiligd circuit
FU1	5 A	Lampje brandt
FU2	5 A	Wisser
FU3	20 A	Airconditioning
FU4	2 A	Verwarming

OPMERKING: Vervang een doorgebrande zekering altijd door een zekering met een gelijke ampèrewaarde.

HET VERWIJDEREN EN CONTROLEREN VAN DE STOFFILTER (SN 000000 – 006500)

Klop het filter uit aan het einde van elke dienst en voordat u het filter van de machine verwijdert. Na elke 100 bedrijfsuren moet u het filter controleren en schoonmaken. Vervang beschadigde stoffilters.

OPMERKING: Maak het filter vaker schoon wanneer dit in uiterst stoffige omstandigheden wordt gebruikt.

LET OP: Voordat u de machine achterlaat of er onderhoud aan pleegt, parkeert u de machine op een vlakke ondergrond, schakelt u de parkeerrem in, zet u de machine uit en haalt u de sleutel uit het contact.

1. Open de kap en de zijafdekking.
2. Verwijder de filtershutter uit de filterbehuizing.



3. Verwijder de stoffilter uit de filterbehuizing.



4. Reinig of vervang het stoffilterelement. Zie *STOFFILTER SCHOONMAKEN*.
5. Plaats de stoffilter in de filterbehuizing en plaats opnieuw de verwijderde onderdelen.



6. Sluit de zijklep en kap.

HET VERWIJDEREN EN CONTROLEREN VAN DE STOFFILTER (SN 006501 -)

LET OP: Voordat u de machine achterlaat of er onderhoud aan pleegt, parkeert u de machine op een vlakke ondergrond, schakelt u de parkeerrem in, zet u de machine uit en haalt u de sleutel uit het contact.

Klop het filter uit aan het einde van elke dienst en voordat u het filter van de machine verwijdert. Na elke 100 bedrijfsuren moet u het filter controleren en schoonmaken. Vervang beschadigde stoffilters.

OPMERKING: Maak het filter vaker schoon wanneer dit in uiterst stoffige omstandigheden wordt gebruikt.

1. Ontgrendel en open het deksel van de vergaarbak. Houd het deksel van de vergaarbak omhoog met behulp van de steunstaaf.



2. Verwijder het stoffilterdeksel.

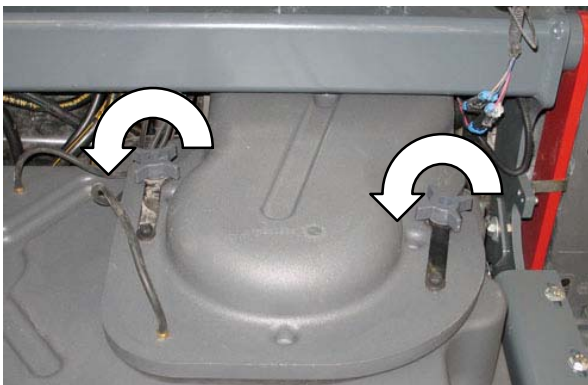

3. Neem het stoffilter uit de vuilvergaarbak.



4. Reinig of vervang het stoffilterelement. Zie **STOFFILTER SCHOONMAKEN**.

5. Verwijder stof en gruis uit de stoffilterlade.

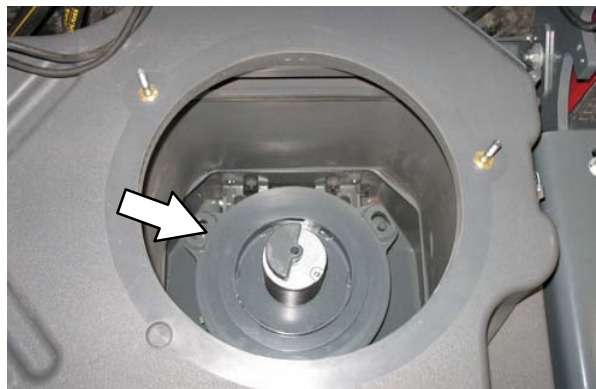

6. Zet het stoffilter terug.

7. Zet de klep van het stoffilter terug.

8. Sluit het deksel van de vuilvergaarbak.

STOFFILTER SCHOONMAKEN

Reinig het stoffilter op een van de volgende manieren:

KLOPPEN – Druk de *schakelaar voor de filterklopper* in.

UITKLOPPEN – Klop het filter zachtjes uit op een vlakke ondergrond. **Zorg ervoor dat u de randen van het filter niet beschadigt.** Het filter sluit niet goed af als de randen zijn beschadigd.

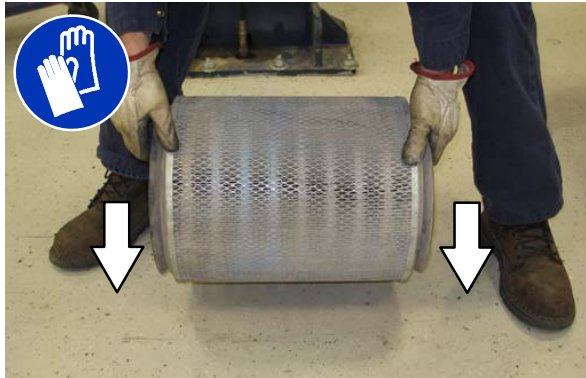

Draag altijd een veiligheidsbril als u met perslucht werkt. Blaas lucht door het midden van het filter naar buiten. Gebruik nooit meer dan 550 kPa aan luchtdruk met een zuigmond die niet kleiner is dan 3 mm en zorg ervoor dat de afstand van de zuigmond tot het filter nooit minder dan 50 mm bedraagt.



HET REINIGEN VAN HET CYCLOONACCESSOIRE (SN 006501 –)

LET OP: Voordat u de machine achterlaat of er onderhoud aan pleegt, parkeert u de machine op een vlakke ondergrond, schakelt u de parkeerrem in, zet u de machine uit en haalt u de sleutel uit het contact.

Na elke 100 bedrijfsuren moet u de behuizing van de cyclonen en het filter schoonmaken.



Open de toegangsklep van de cycloon om het stof en het vuil te verwijderen uit de cycloondeksel.

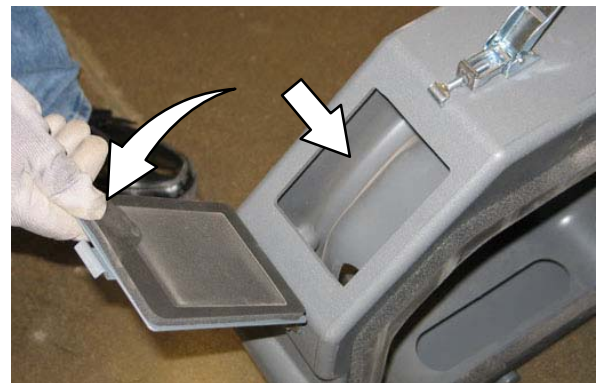

HOOFDBORSTEL

LET OP: Voordat u de machine achterlaat of er onderhoud aan pleegt, parkeert u de machine op een vlakke ondergrond, schakelt u de parkeerrem in, zet u de machine uit en haalt u de sleutel uit het contact.

Controleer dagelijks of de borstel niet beschadigd of versleten is. Als zich draad of touw om de borstel, de borstelaandrijfnaaf of de niet-aangedreven arm heeft gewikkeld, dient u dit direct te verwijderen.



Om de levensduur van de borstel te verlengen en voor het beste veegresultaat kunt u de borstel omdraaien na elke vijftig bedrijfsuren. Raadpleeg *HOOFDBORSTEL VERVANGEN OF OMDRAAIEN*.

Vervang de borstel wanneer deze niet meer effectief schoonmaakt.

HOOFDBORSTEL VERVANGEN OF OMDRAAIEN

1. Breng de borstelkop omhoog.

LET OP: Voordat u de machine achterlaat of er onderhoud aan pleegt, parkeert u de machine op een vlakke ondergrond, schakelt u de parkeerrem in, zet u de machine uit en haalt u de sleutel uit het contact.

2. Open de rechter toegangsdeur tot de borstel.



3. Ontkoppel en verwijder de tussenplaat van de hoofdborstel.

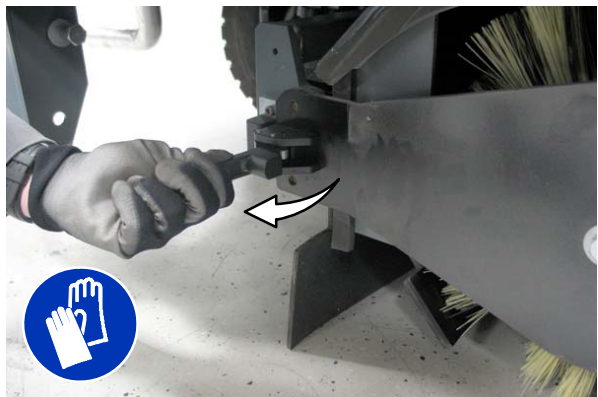

4. Trek de hoofdborstel uit het borstelcompartiment.



5. Vervang de hoofdborstel of draai deze om.
6. Schuif de borstel in het borstelcompartiment en helemaal in de aandrijfpen.
7. Zet de tussenplaat van de borstel terug.

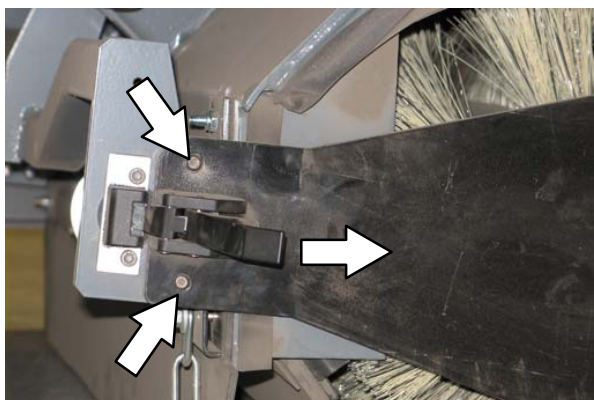

8. Sluit de rechter toegangsdeur tot de borstel.
9. Controleer het borstelpatroon en stel dit zo nodig bij nadat u de borstels hebt verwisseld of vervangen. Raadpleeg *PATROON VAN DE HOOFDBORSTEL CONTROLEREN*.

HET PATROON VAN DE HOOFDBORSTEL CONTROLEREN

1. Strooi wat talkpoeder of een gelijksoortig markeringsmateriaal op een glad en vlak gedeelte van de vloer.

OPMERKING: Wanneer u geen talkpoeder of een vergelijkbaar poeder hebt, kunt u de borstel gedurende twee minuten op de vloer laten draaien. Er blijft dan een boenspoor op de vloer achter.

2. Verlaag de hoofdborstel naar de zone met poeder en houd hem daar 15 tot 20 seconden zonder de machine te bewegen.
3. Zet de hoofdborstel omhoog en rijd de machine weg van het poeder. Het patroon moet over de hele lengte van de borstel 50 tot 75 mm zijn. Raadpleeg **AFSTELLEN VAN DE BREEDTE VAN DE HOOFDBORSTEL**.

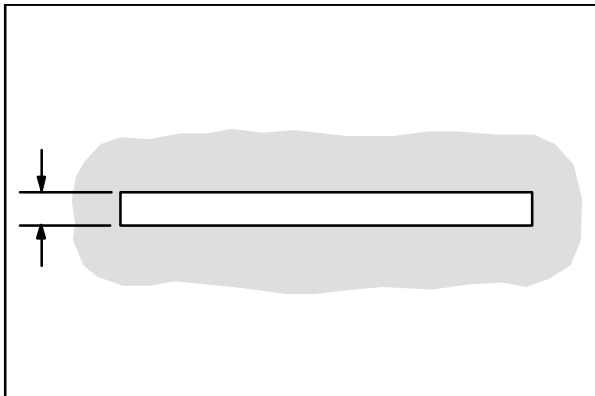

00582

4. Als het borstelpatroon taps toeloopt, raadpleeg dan het gedeelte **TAPS TOELOPEN VAN DE HOOFDBORSTEL AFSTELLEN** in deze handleiding.

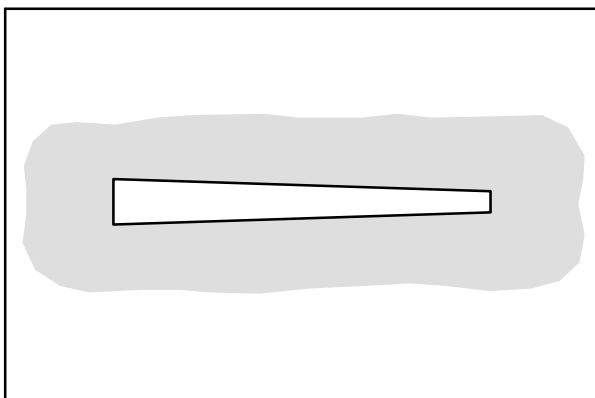

00601

TAPS TOELOPEN VAN DE HOOFDBORSTEL AFSTELLEN

LET OP: Voordat u de machine achterlaat of er onderhoud aan pleegt, parkeert u de machine op een vlakke ondergrond, schakelt u de parkeerrem in, zet u de machine uit en haalt u de sleutel uit het contact.

1. Draai de bevestigingsschroeven van de lagersteun van de borstelas los.

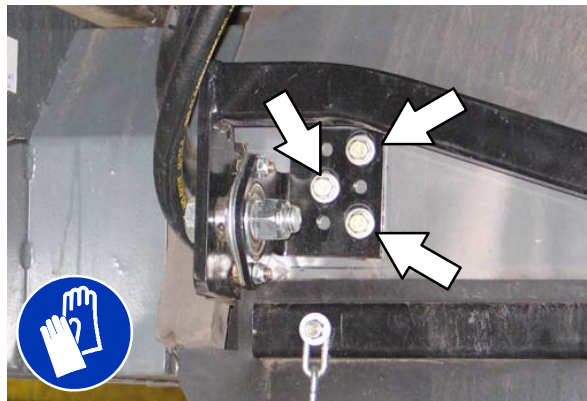

2. Schuif de steun omhoog of omlaag in de uitsparingen en draai de bevestigingsschroeven vast.
3. Controleer het borstelpatroon opnieuw en stel de borstel zonnodig nogmaals bij. Stel de afstelknop van de hoofdborstel zo in dat dezelfde kleur wordt aangegeven als op de tussenplaat van de borstel.

AFSTELLEN VAN DE BREEDTE VAN DE HOOFDBORSTEL

LET OP: Voordat u de machine achterlaat of er onderhoud aan pleegt, parkeert u de machine op een vlakke ondergrond, schakelt u de parkeerrem in, zet u de machine uit en haalt u de sleutel uit het contact.

1. Vergelijk de lengte van de borstelharen van de hoofdborstel met behulp van de gekleurde streep op de tussenplaat.

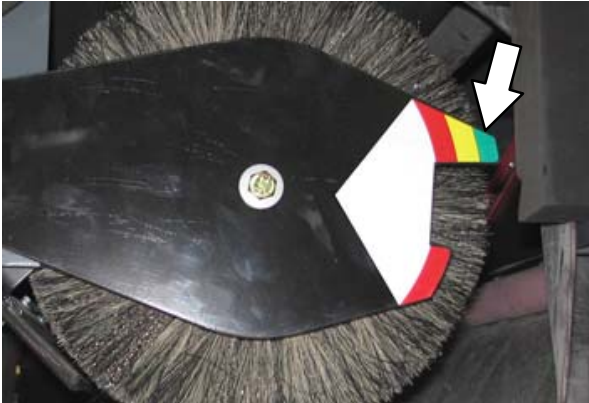

2. Draai de afstelknop van de hoofdborstel los en schuif de wijzer zodanig dat deze overeenkomt met de gekleurde streep op de tussenplaat. Draai de knop weer vast.

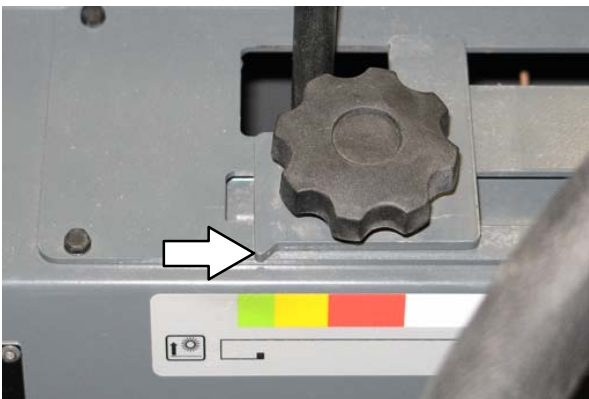

3. Controleer het patroon opnieuw. Stel indien nodig af.

ZIJBORSTEL

Controleer dagelijks of de zijborstel niet beschadigd of versleten is. Als zich draad of touw om de zijborstel of de aandrijfas van de zijborstel heeft gewikkeld, moet u dit direct verwijderen.

ZIJBORSTEL VERVANGEN

Vervang de borstels wanneer ze niet meer effectief schoonmaken.

1. Zet de zijborstel omhoog.

LET OP: Voordat u de machine achterlaat of er onderhoud aan pleegt, parkeert u de machine op een vlakke ondergrond, schakelt u de parkeerrem in, zet u de machine uit en haalt u de sleutel uit het contact.

2. Verwijder de borgpen van de zijborstel en verwijder vervolgens de zijborstel.



OPMERKING: Verwijder de aandrijfnaaf en plaats deze, indien nodig, op de nieuwe borstel.

3. Schuif de nieuwe zijborstel op de aandrijfas en plaats de borgpen terug.
4. Stel het patroon van de zijborstel af. Raadpleeg **PATROON VAN DE ZIJBORSTEL AFSTELLEN**.

ONDERHOUD

PATROON VAN DE ZIJBORSTEL AFSTELLEN

Wanneer de zijborstel in beweging is, dienen de borstelharen de vloer te raken volgens een patroon van tien tot vier uur op de klok.

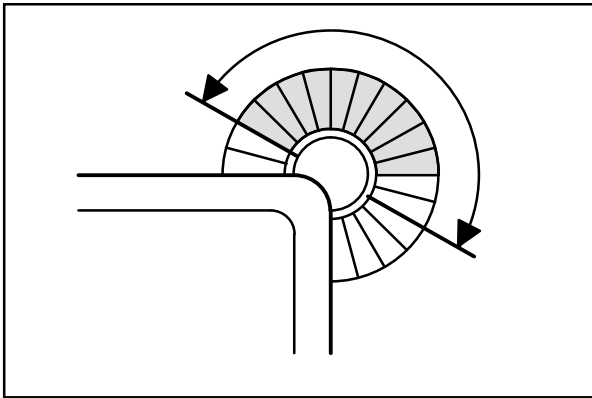

350327

S30: Draai de **stelknop van de zijborstel**

linksom om het borstelpatroon groter te maken en rechtsom om het borstelpatroon kleiner te maken.

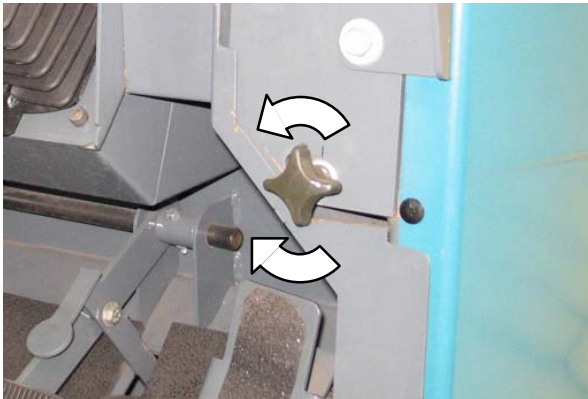

S30 XP en X4: Draai de *stelknop van de zijborstel* vaster in het beugelframe om het borstelpatroon kleiner te maken en draai de knop losser om het borstelpatroon groter te maken.

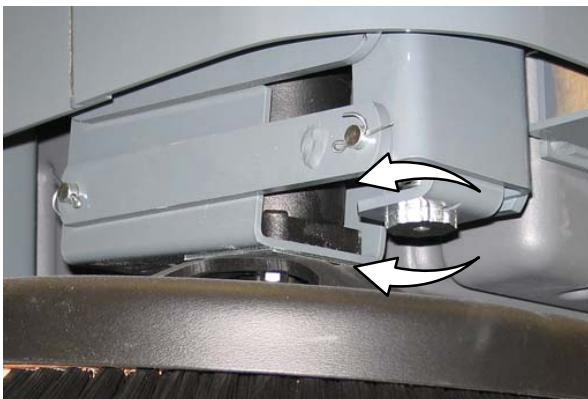

HET DRAAIEN EN VERVANGEN VAN DE STOOTRAND VAN DE ZIJBORSTEL

Draai de stootrand van de zijborstel 90° na iedere tweehonderd bedrijfsuren. Vervang de stootrand nadat u alle vier zijden gebruikt heeft.



AFDICHTFLAPPEN EN KLEPPEN

LET OP: Voordat u de machine achterlaat of er onderhoud aan pleegt, parkeert u de machine op een vlakke ondergrond, schakelt u de parkeerrem in, zet u de machine uit en haalt u de sleutel uit het contact.

AFDICHTFLAPPEN VUILVERGAARBAK

Controleer dagelijks of de afdichtflappen van de vuilvergaarbak beschadigd of versleten zijn. Vervang de afdichtflappen wanneer deze geen contact meer met de vloer maken.

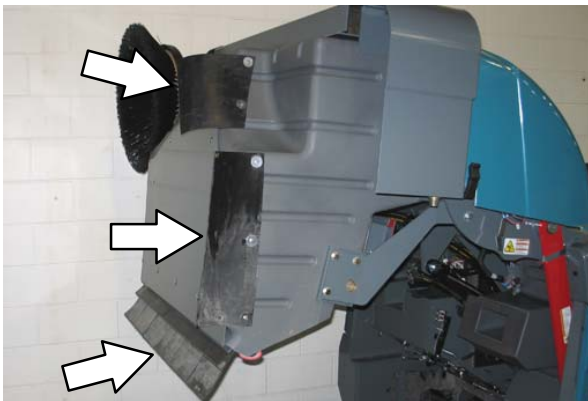

AFDICHTFLAPPEN VAN DE BORSTELDEUR

OPMERKING: Zorg dat de achterband de juiste spanning heeft voordat u de tussenruimte van de afdichtflappen controleert.

De afdichtflappen van de borsteldeur dienen 3 tot 6 mm van de vloer verwijderd te zijn. Controleer elke dag of de afdichtflappen niet versleten of beschadigd zijn, of opnieuw afgesteld moeten worden.



OPMERKING: De afdichtflappen van de borstelkleppen zijn voorzien van gegroefde uitsparingen om de tussenruimte tot de grond te kunnen bijstellen. Om deze ruimte goed te kunnen afstellen moet de klep gesloten zijn.

ACHTERFLAPPEN

OPMERKING: Zorg dat de achterband de juiste spanning heeft voordat u de tussenruimte van de afdichtflappen controleert.

De afdichtflap van de achterste borstel dient 3 tot 6 mm van de vloer verwijderd te zijn. Controleer elke dag of de afdichtflap niet versleten of beschadigd is, of opnieuw moeten worden afgesteld.

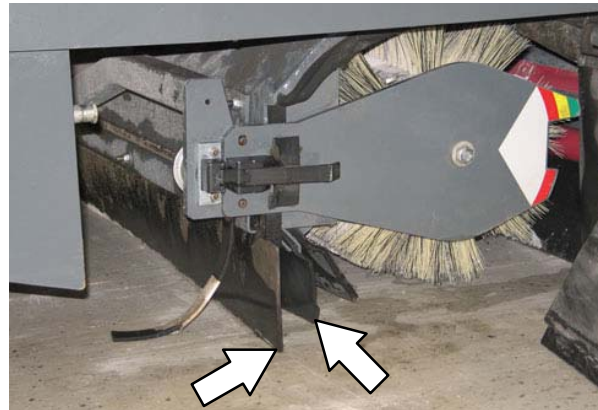

HERCIRCULATIEFLAP

Deze hercirculerende afdichtflap is zelfregelend. Controleer dagelijks of de afdichtflap beschadigd of versleten is.

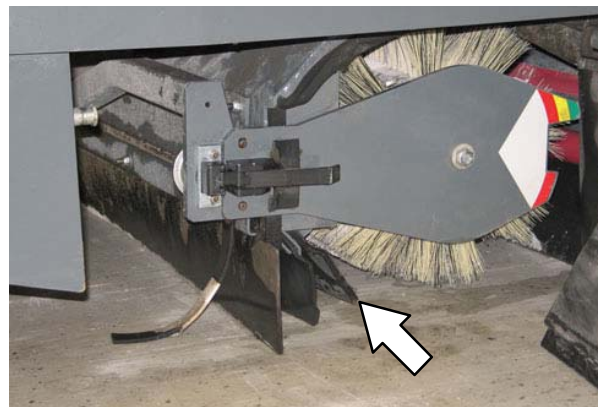

ONDERHOUD

AFDICHTINGEN

LET OP: Voordat u de machine achterlaat of er onderhoud aan pleegt, parkeert u de machine op een vlakke ondergrond, schakelt u de parkeerrem in, zet u de machine uit en haalt u de sleutel uit het contact.

AFDICHTINGEN VAN DE BORSTELDEUR

Controleer na elke honderd bedrijfsuren of de afdichtingen van de borsteldeur niet versleten of beschadigd zijn.

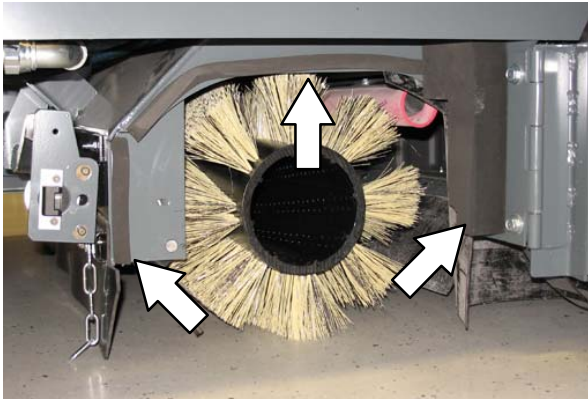

AFDICHTINGEN VAN DE VUILVERGAARBAK

Controleer na elke honderd bedrijfsuren of de afdichtingen van de vuilvergaarbak niet versleten of beschadigd zijn.

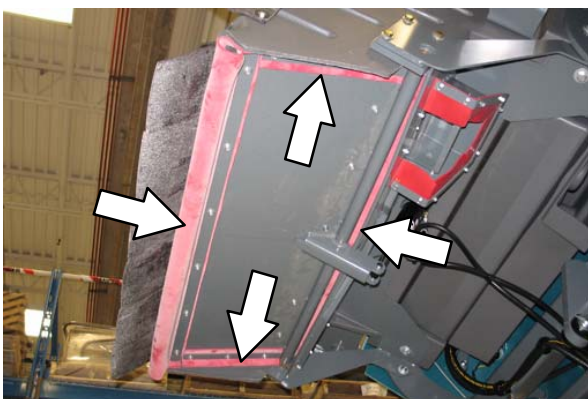
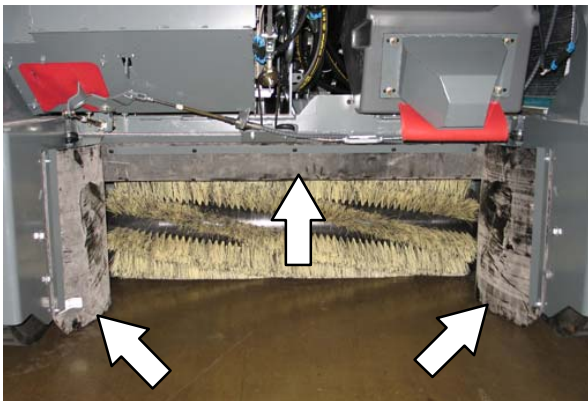

CONTROLE-AFDICHTINGEN VAN DE VUILVERGAARBAKKLEP

Controleer na elke honderd bedrijfsuren of de controle-afdichtingen van de vuilvergaarbakklep niet versleten of beschadigd zijn.



INLAATAFDICHTING VAN DE FILTERKAMER

Controleer na elke honderd bedrijfsuren of de inlaatafdichting van de filterkamer niet versleten of beschadigd is.

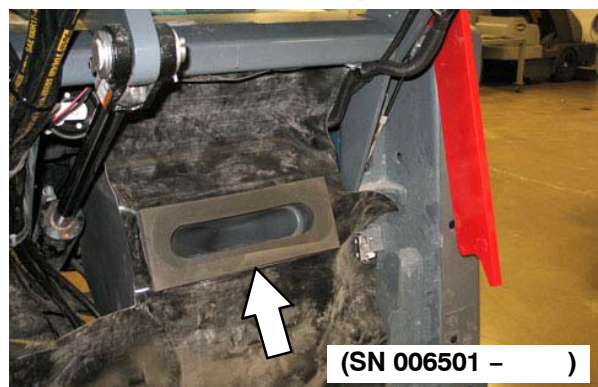
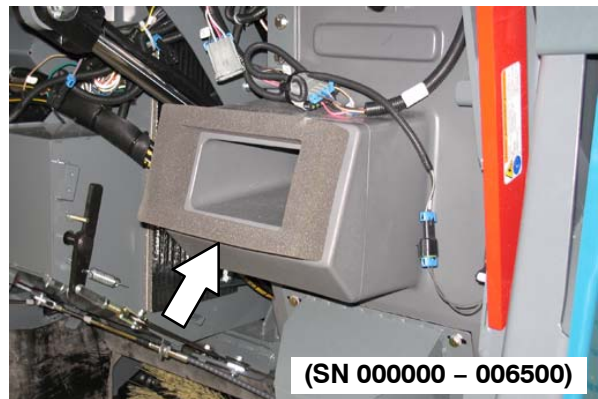

AFDICHTINGEN CYCLONISCH PREFILTER

Controleer na elke honderd bedrijfsuren of de afdichtingen van het cyclonische prefilter niet versleten of beschadigd zijn.

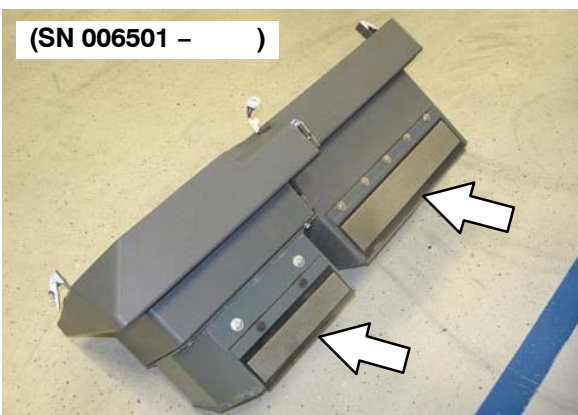
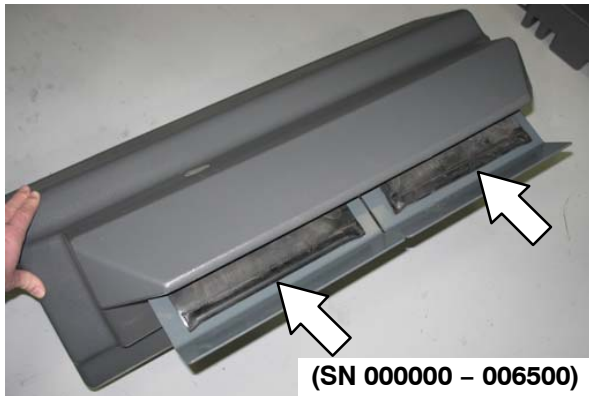
**STOFRETOURAFDICHTINGEN
(SN 000000 - 006500)**

Controleer na elke honderd bedrijfsuren of de stofretourafdichtingen niet versleten of beschadigd zijn.

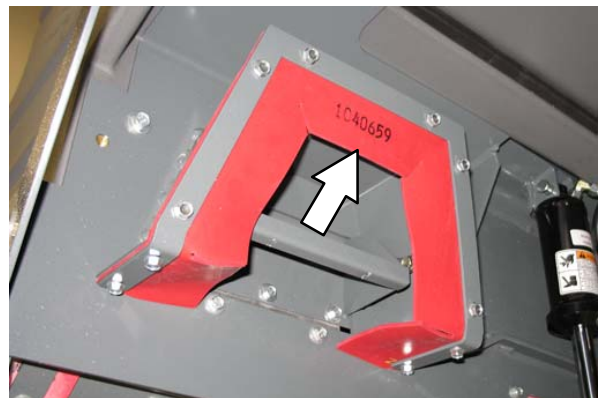
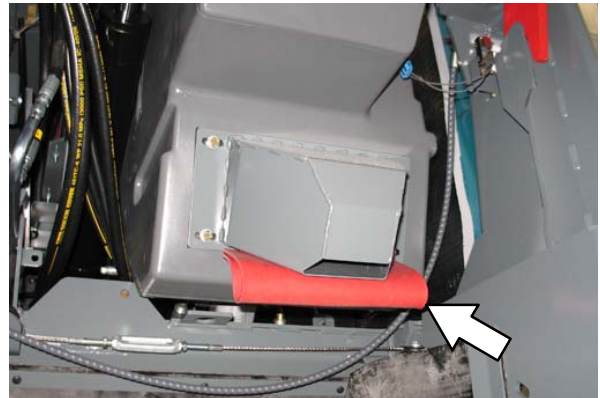
**STOFFILTERAFDICHTINGEN
(SN 000000 - 006500)**

Controleer na elke honderd bedrijfsuren of de stoffilterafdichtingen niet versleten of beschadigd zijn.

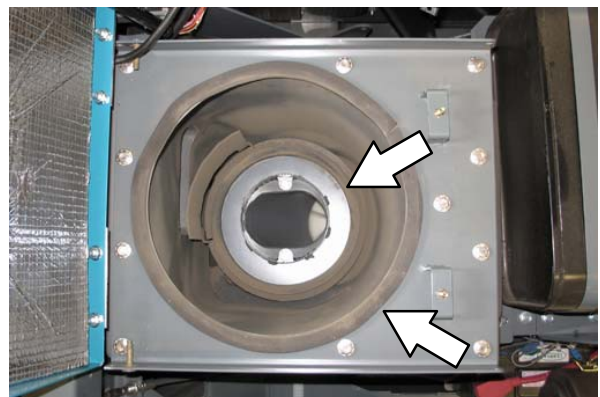
**INDICATIELAMPJE KLEP VAN HANDZUIGER
(OPTIONEEL)**

Controleer na elke honderd bedrijfsuren of de afdichting van de klep van de handzuiger niet versleten of beschadigd is.

CYCLONISCHE STOFLEDEAFDICHTINGEN (SN 006501 -)

Controleer na elke honderd bedrijfsuren of de cyclonische stofladeafdichtingen niet versleten, beschadigd of vies zijn.

OPMERKING: Het is niet nodig om de cyclonische assemblage van de machine te scheiden om de afdichtingen te controleren/reinigen.



CYCLONISCHE PERMA-FILTER (SN 006501 -)

Verwijder indien nodig het stof en het vuil uit de cyclonische perma-filter. Controleer de cyclonische perma-filter om de 100 bedrijfsuren op slijtage en beschadiging.

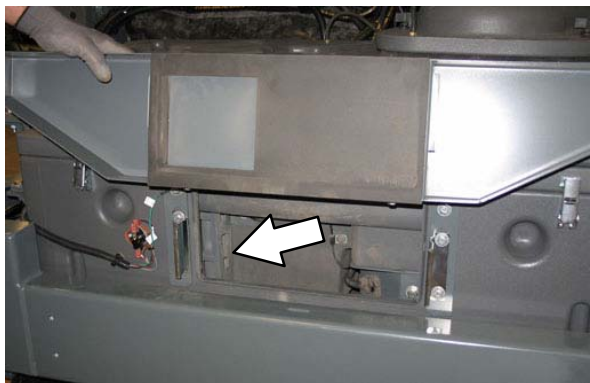

CYCLONISCHE DEKSELSTOTEN (SN 006501 -)

Controleer na elke honderd bedrijfsuren of de cyclonische dekselstoten versleten of beschadigd zijn. Verwijder indien nodig het stof en gruis uit de cyclonen.

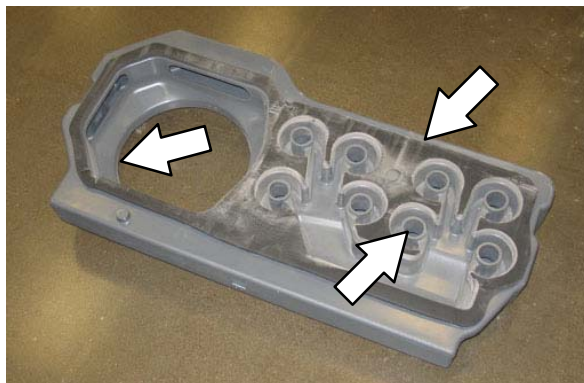

AFDICHTING TOEGANGSKLEP CYCLONISCHE DEKSEL (SN 006501 -)

Controleer na elke honderd bedrijfsuren of de afdichtingen van de toegangsklep van de cyclonische deksel versleten of beschadigd zijn. Verwijder indien nodig het stof en gruis van de afdichting.



AFDICHTING STOFFILTER VUILVERGAARBAK (SN 006501 -)

Controleer na elke honderd bedrijfsuren of de afdichting van de stoffilter van de vuilvergaarbak niet versleten of beschadigd zijn. Verwijder indien nodig het stof en gruis van de afdichting.



REMMEN EN BANDEN

REMMEN

Controleer de afstelling van de remmen na elke tweehonderd bedrijfsuren.

Controleer de afstelling van de remmen door de afstand te meten tussen de positie van het stationaire rempedaal en het punt waar u weerstand tegen de pedaalbeweging voelt. De afstand moet 19 tot 25 mm zijn. Stel de remmen zo nodig af.



AANDRIJFMOTOR

Draai de asmoer aan naar 508 Nm gesmeerd en 644 Nm droog na elke achthonderd bedrijfsuren.



BANDEN

De machine is standaard voorzien van massieve voorwielbanden. Het achterwiel heeft standaard een luchtband.

Controleer de achterband na elke honderd bedrijfsuren op slijtage. De juiste bandenspanning is 790 ± 35 kPa (115 ± 5 psi).

ACHTERWIEL

Draai de achterwielmoeren na de eerste 50 bedrijfsuren tweemaal in het afgebeelde patroon aan tot 122–149 Nm. Herhaal dit na elke 800 bedrijfsuren.

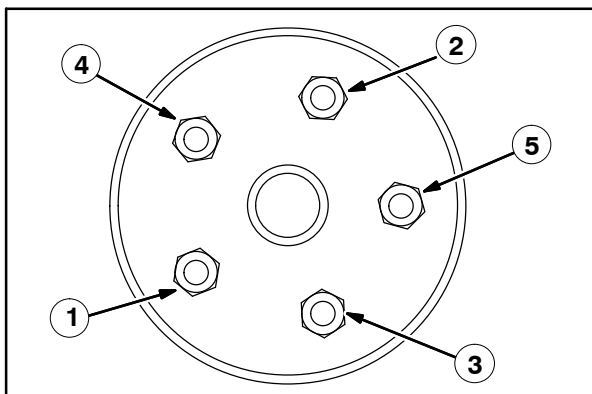

MACHINE DUWEN, SLEPEN EN VERVOEREN

MACHINE DUWEN OF SLEPEN

Indien de machine gebreken vertoont, kan de machine vanaf de voorkant of vanaf de achterkant worden geduwd. Slepen kan alleen vanaf de achterzijde gebeuren.

Gebruik de *omloopklep* om beschadiging van het hydraulische systeem te voorkomen wanneer de machine wordt geduwd of gesleept. Deze omloopklep maakt het mogelijk de machine, bij gebreken, *over korte afstand* te verplaatsen met een maximale snelheid van 1,6 km/u. De machine is NIET geschikt om over een lange afstand of met hoge snelheid geduwd of gesleept te worden.

LET OP! Duw of sleep de machine niet over lange afstanden. Hierdoor kan het aandrijfsysteem beschadigd raken.

Draai de *omloopklep* 90° onder aan de aandrijfpomp vanaf de normale stand (in een van beide richtingen) voordat u de machine gaat duwen of slepen. Draai de omloopklep terug in de normale stand als u klaar bent met het duwen of slepen van de machine. **Gebruik de omloopklep niet** tijdens normaal bedrijf van de machine.

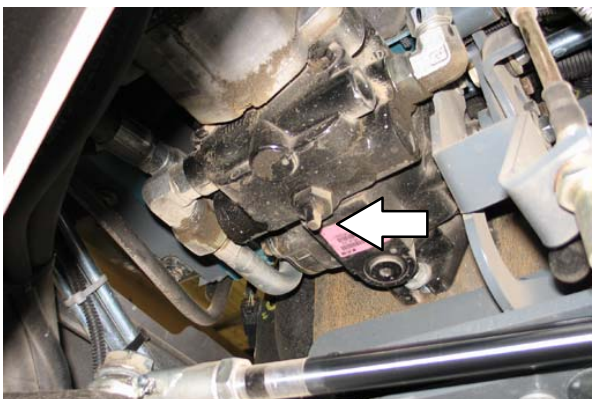
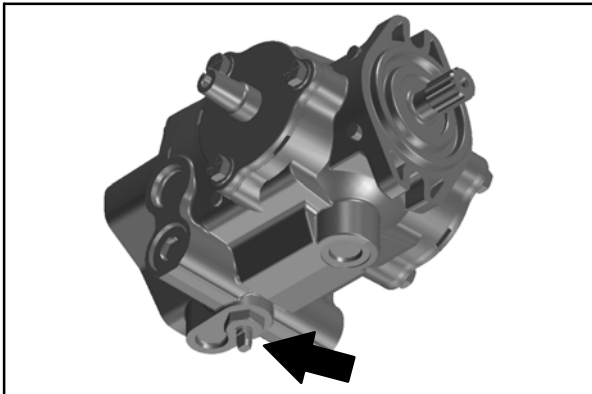

DE MACHINE VERVOEREN

1. Breng de borstels omhoog. Zet de vuilvergaarbak een beetje omhoog voor extra laadplatformruimte.

LET OP: Leeg de vuilvergaarbak voordat u de machine op de truck of oplegger oplaadt-

2. Plaats de voorkant van de machine op de laadrand van de truck of oplegger.

LET OP: Gebruik een takel om de machine op de truck of oplegger te laden. Rijd de machine uitsluitend de truck of oplegger op indien het laadoppervlak vlak is en minder dan 380 mm van de grond.

3. Indien het laadoppervlak vlak is en minder dan 380 mm van de grond, kunt u de machine op de truck of oplegger rijden.

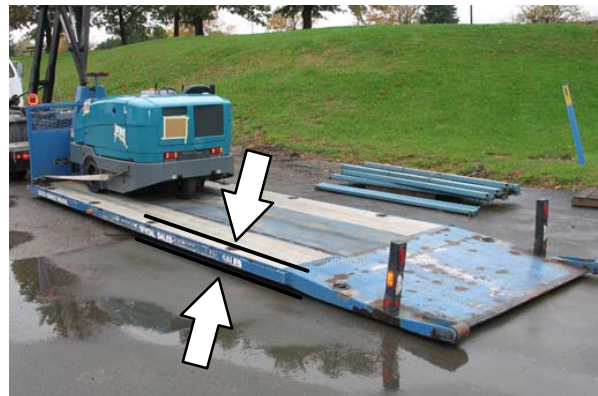

4. Om de machine met een takel op de truck of oplegger te laden, maakt u de takelkettingen vast aan de gaten in de linker en rechter hoeken aan de voorkant van de machine.

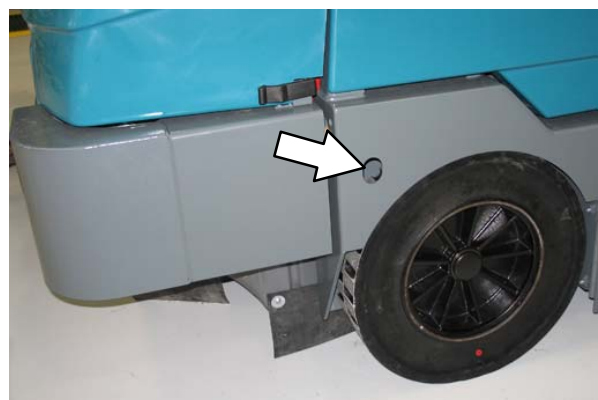

5. Plaats de machine in de oplegger of vrachtwagen zo dicht mogelijk tegen de voorkant van de laadruimte.
6. Trek de parkeerrem aan en zet achter elk wiel een blok om te voorkomen dat de machine gaat rijden.
7. Zet de borstels en de vuilvergaarbak omlaag (indien deze omhoog stonden)
8. Maak de transportbanden vast aan de gaten in de rechter en linker benedenhoeken aan de voorkant van de machine en aan de achterkrikbeugels achter de achterbanden.

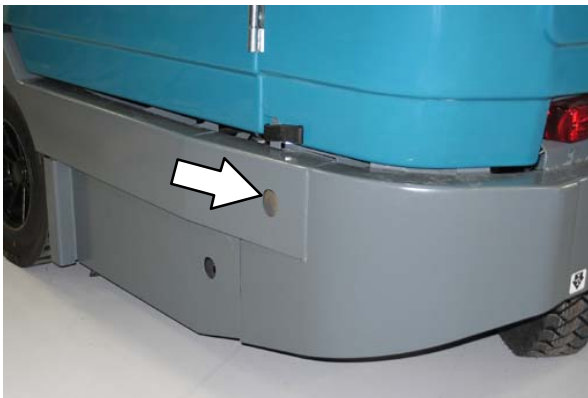
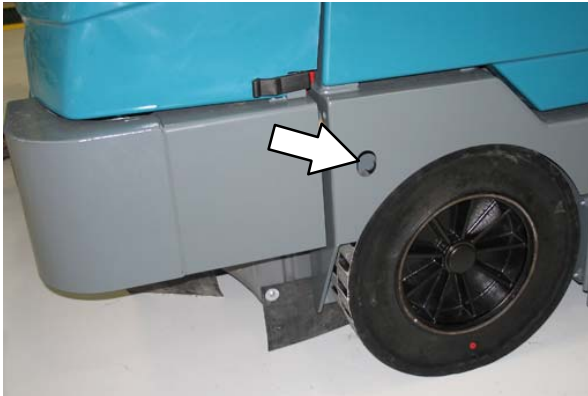

9. Geleid de transportbanden naar de andere kant van de machine en haak de banden vast aan de beugels op de vloer van de oplegger of vrachtwagen. Trek de transportbanden aan.

OPMERKING: Wellicht moet u eerst bevestigingsbeugels in de laadruimte van de vrachtwagen monteren.



LET OP: Gebruik een takel om de machine van een truck of oplegger af te laden. Rijd de machine uitsluitend van de truck of oplegger af indien het laadoppervlak vlak is EN lager dan 380 mm van de grond.

10. Indien het laadoppervlak vlak is EN minder dan 380 mm van de grond, kunt u de machine van de truck of oplegger rijden.

DE MACHINE OPKRIKKEN

Zorg er voor dat de vuilvergaarbak leeg is voordat u de machine opkrikt. U kunt de machine opkrikken op de aangewezen punten. Gebruik een krik of takel met voldoende capaciteit om het gewicht van de machine te dragen. Ondersteun de machine met behulp van kriksteunen.

LET OP: Voordat u de machine achterlaat of er onderhoud aan pleegt, parkeert u de machine op een vlakke ondergrond, schakelt u de parkeerrem in, zet u de machine uit en haalt u de sleutel uit het contact.

LET OP: Blokkeer de wielen voordat u de machine opkrikt voor onderhoudswerkzaamheden. Gebruik een krik of takel met voldoende capaciteit om het gewicht van de machine te dragen. Krik de machine alleen op de daarvoor bestemde plaatsen op. Zet de machine op kriksteunen.

De achterste krikpunten bevinden zich direct achter het achterwiel aan iedere kant van de machine.



De voorste krikpunten bevinden zich op het frame direct voor de voorband.

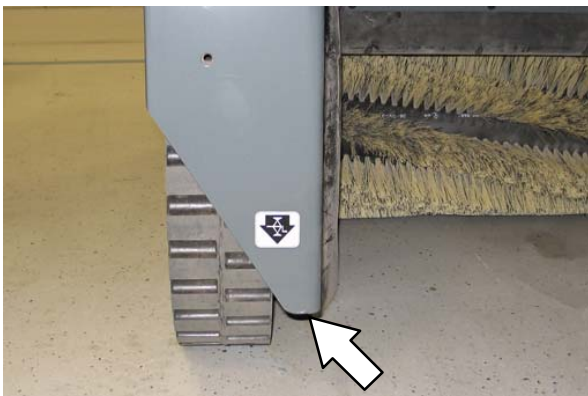

MACHINE STALLEN

Wanneer u de machine voor langere tijd wilt stallen, dient u de volgende maatregelen te treffen.

1. Parkeer de machine op een koele, droge plaats. Stel de machine niet bloot aan regen of sneeuw. Stal de machine binnenshuis.
2. Verwijder de accu's, of laad de accu's na elke drie maanden op.

SPECIFICATIES

AFMETINGEN/CAPACITEIT VAN DE MACHINE

Onderdeel	Afmetingen/capaciteit
Lengte	2360 mm
Hoogte	1475 mm
Hoogte (met overkapping)	2095 mm
Breedte/frame	1590 mm
Wielbasis	1226 mm
Spoorbreedte	1426 mm
Reinigingsbreedte (enkele zijborstel)	1590 mm
Reinigingsbreedte (dubbele zijborstels)	2030 mm
Diameter hoofdborstel	356 mm
Diameter zijborstel	660 mm
Volume van vuilvergaarbak (plastic en staal)	395 liter
Gewichtcapaciteit van vuilvergaarbak (plastic)	490 kg
Gewichtcapaciteit van vuilvergaarbak (staal)	545 kg
Stortheogte (variabel tot)	1525 mm
Minimale tussenruimte tot plafond bij lozen	2500 mm
Gewicht – leeg	1595 kg
Gewicht (bedrijfsklaar)	2585 kg
Transporttussenruimte tot de grond	100 mm
Beschermingsklasse	IPX3

Waarden bepaald conform IEC 60335-2-72	Gegevens
Geluidsdruk niveau L_{pA}	80 dB(A)
Onzekerheidsfactor geluidsdruk K_{pA}	3 dB(A)
Geluidsvermogensniveau L_{WA} + Onzekerheid K_{WA}	102 dB(A)
Trilling – hand–arm	<2.5 m/s ²
Trilling – gehele lichaam	<0.5 m/s ²

PRESTATIES VAN DE MACHINE

Onderdeel	Gegevens
Minimale draaicirkel (S30 en S30 XP)	2870 mm
Minimale draaicirkel (S30 X4)	5000 mm
Rijsnelheid vooruit (maximum) (S30 en S30 XP)	13 km/u
Rijsnelheid vooruit (maximum) (S30 X4)	24 km/u
Rijsnelheid achteruit (maximaal) (S30, S30 XP, en S30 X4)	5 km/h
Maximum laadhelling – Leeg (S30 en S30 XP)	25%
Maximum laadhelling – Leeg (S30 X4)	16%
Maximum helling voor vegen (S30, S30 XP, en S30 X4)	14%
Maximum transporthelling (GVWR) (S30 en S30 XP)	17%
Maximum transporthelling (GVWR) (S30 X4)	10,5%

SPECIFICATIES

AANDRIJVING

Motor	Type	Ontsteking	Takt	Aanzuigin g	Cilinders	Boring	Slag
Kubota V1505-B	Zuiger	Diesel	4	Natuurlijk	4	78 mm	78,4 mm
	Verplaatsing		Tennant gestuurde voeding			Bruto intermitterend vermogen volgens SAE J1995	
	1500 cc		18,5 kw (24,8 pk) @ 2300 omw/min			18,5 kw (24,8 pk) @ 2300 omw/min	
	Brandstof		Koelsysteem			Elektrisch systeem	
	Dieseltank: 42 liter zwavelarme brandstof uitsluitend minder dan 500 ppm *5% maximum biodiesel		Water/ethyleenglycol antivries			12 V nominaal	
			Totaal: 7,5 liter			Dynamo van 75 A	
	Stationair toerental, onbelast		Geregeld toerental (snel), belast			Motorolie, zonder filter	
1350 ± 50 tpm		2000 ± 50 tpm 2400 ± 50 tpm			6 liter met apart filter, API-dieselkwalificatie CG-4 of hoger		

HYDRAULISCH SYSTEEM

Systeem	Capaciteit	Viscositeitsindex ISO-klasse	Omgevingstemperaturen
Hydraulisch-vloeistofreservoir	38 liter	ISO 100 VI 126 of hoger	19° C of hoger
Hydraulisch totaal	45 liter	ISO 68 VI 155 of hoger	7 tot 43° C
		ISO 32 VI 163 of hoger	16° C of lager

STUURINRICHTING

Type	Energiebron
Achterwiel, hydraulische cilinder	Hydraulische hulppomp

REMINRICHTING

Type	Bediening
Bedrijfsremmen	Mechanische trommelremmen (2), een per voorwiel, kabelaansturing
Parkeerrem	Via de bedrijfsremmen, kabelaansturing

BANDEN

Locatie	Type	Maat
Voor (2)	Massief	127 mm x 535 mm
Achter (1) (S30 en S30 XP)	Lucht	115 mm x 470 mm
Achter (2) (S30 X4)	Schuimvulling	115 mm x 410 mm

AFMETINGEN VAN DE MACHINE

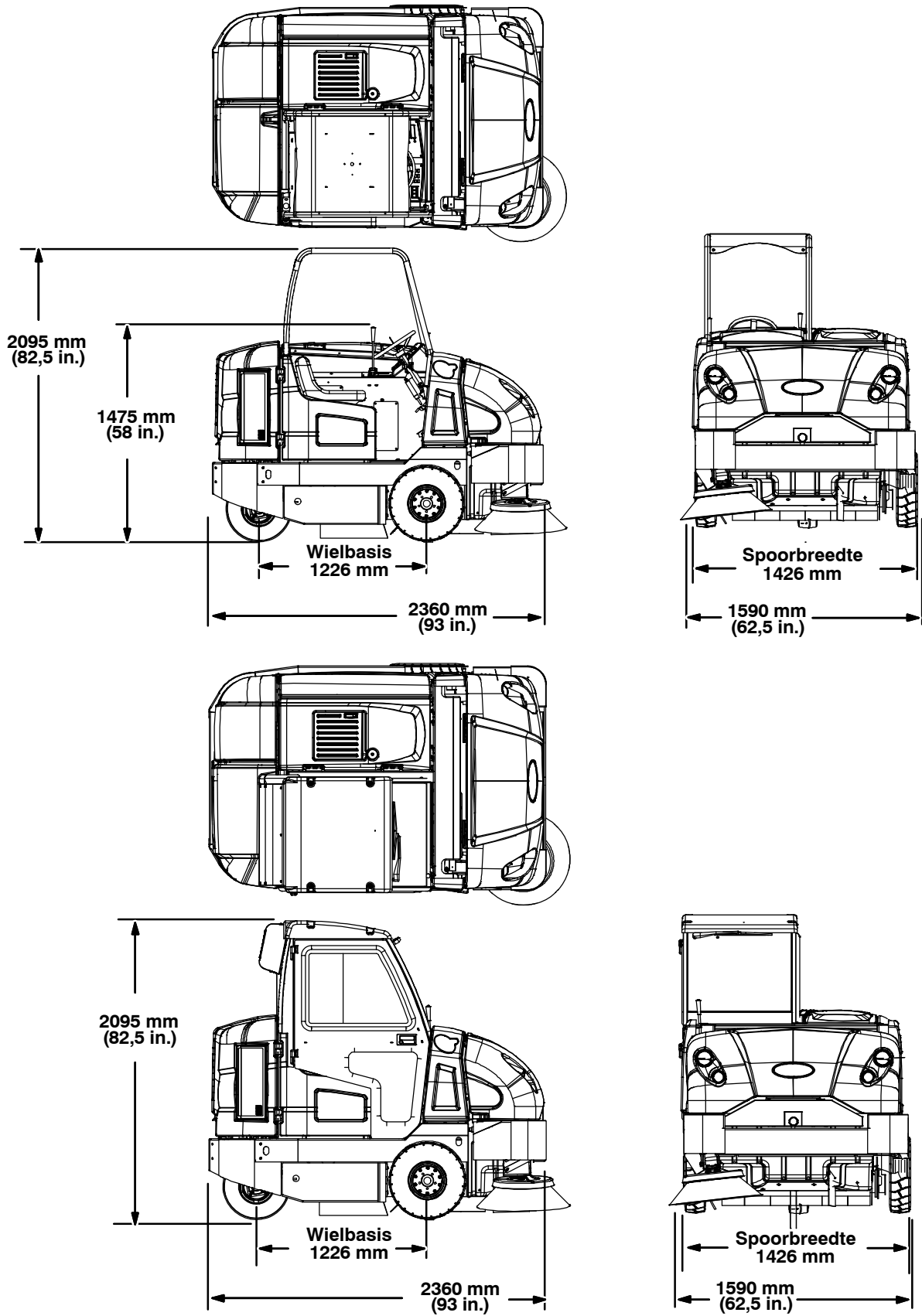

354726

