

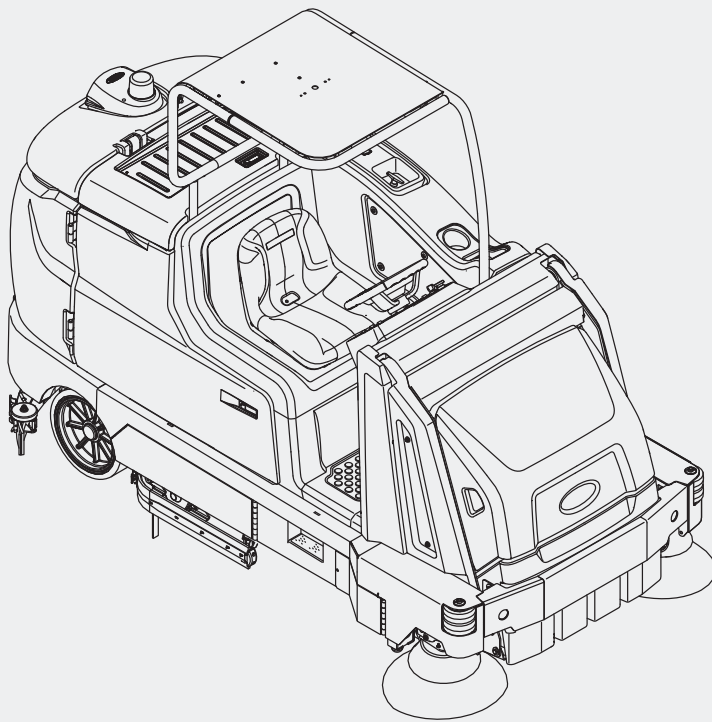

M17

(Accu)

Veeg-schrobmachine
Nederlands **NL**
Gebruikershandleiding



ES[®] Extended Scrubbing-systeem
Tennant True[®] Onderdelen
IRIS[®] een Tennant-technologie
Pro-Panel[™]-bedieningspaneel
Insta-Fit[™] Adapter



Walo Hygiëne en Reinigingssystemen B.V.
0187-605374
welkom@walo.nl
www.walo.nl



9017362
Rev. 07 (12-2020)

INLEIDING

Deze handleiding wordt meegeleverd met elke nieuwe machine. In de handleiding vindt u aanwijzingen voor de bediening en het onderhoud van de machine.



Lees deze handleiding geheel door en zorg dat u de machine begrijpt voordat u ermee werkt of er onderhoud aan doet.

Deze machine zal u zeer goed van dienst zijn. U bereikt echter het beste resultaat tegen zo laag mogelijke kosten als u:

- de machine met redelijke zorg gebruikt;
- de machine regelmatig onderhoud volgens het meegeleverde onderhoudsschema;
- voor onderhoud onderdelen van de fabrikant gebruikt of daaraan gelijkwaardige onderdelen.

	SPAAR HET MILIEU	MACHINEGEGEVENS	
	Voer verpakkingsmateriaal, oude machineonderdelen zoals accu's en vloeistoffen af op een milieuvriendelijke manier volgens de lokale richtlijnen voor afvalverwerking.	Vul tijdens de installatie de onderstaande gegevens in voor eventueel toekomstig gebruik.	
	Recycle het afval waar mogelijk.	Modelnummer - _____	
		Serienummer - _____	
		Datum installatie - _____	

BEOOGD GEBRUIK

De M17 is een industriële opzitmachine voor het nat schrobben en dweilen van harde en zachte oppervlakken (beton, tegels, natuursteen, synthetisch materiaal enz). Karakteristieke toepassingen zijn o.a. scholen, ziekenhuizen/ klinieken, kantoorgebouwen en winkelcentra. Deze machine mag niet op aarde, gras, kunstgras of tapijt worden gebruikt. Deze machine is uitsluitend bedoeld voor gebruik binnen. Deze machine is niet geschikt voor gebruik op de openbare weg. Gebruik de machine alleen volgens de instructies in deze handleiding.

Walo Hygiëne en Reinigingssystemen B.V.
0187-605374
welkom@walo.nl
www.walo.nl



DFS (Dual Force Sweeping), PerformanceView, Pro-ID, Pro-Check, Perma-Filter, ShakeMax, Zone Settings, SmartRelease, QA Controls, 1-Step, Dura-Track, Touch-N-Go, Duramer, zijn handelsmerken van Tennant Company.

Specificaties en onderdelen kunnen zonder kennisgeving worden gewijzigd.
Originele handleiding, copyright © 2016 - 2020 TENNANT Company, gedrukt in de VS

INHOUDSOPGAVE

Inhoudsopgave.....	3	Bediening - Alle Machines.....	36
Belangrijke Veiligheidsinstructies -		Noodstopknop	36
Bewaar Deze Goed	7	Schakelaar Rijrichting	36
Voor De Veiligheid:	7	Schakelaar Machineverlichting/ Zwaailicht (Optoneel).....	36
Onderdelen Van De Machine.....	13	Rijpedaal	37
Bedieningselementen	14	Rempedaal.....	37
Standaard Bedieningspaneel.....	15	Parkeerrempedaal.....	37
Pro-Panel Bedieningspaneel	16	Bestuurdersstoel	37
Betekenis Van De Symbolen.....	17	Veiligheidsgordels (Alleen Beschikbaar Op Luxe Stoel)	37
Bediening - Standaard Bedieningspaneel.....	20	Achterbumperklep / Trede.....	38
Indicatielampje Accustatus.....	20	Werking Van De Machine.....	39
Urenteller.....	20	Informatie Over Borstels En Pads.....	40
Indicatielampje Vuilwatertank Vol.....	20	Tijdens Het Gebruik	41
Lampje Schoonwatertank.....	20	Controlelijst Vóór Gebruik	42
Knop Contrastinstelling	21	Start De Machine	43
Knop Configuratiemodus.....	21	De Reinigingsmiddeltank Vullen (Optoneel).....	43
1-Step-Knop.....	21	Schoonwatertank Vullen	44
Knop Voor Zijveegborstel	22	Modus Conventioneel Schrobben	44
Knop Vacuümventilator, Dweilen.....	22	Ec-H2o -Schrobben (Ec-H2o -Modus)	44
Knop Hoofdveegborstel.....	22	Es-Modus (Modus Extended Scrub) Tank Handmatig Vullen	45
Knop Zijschrobborstel (Optoneel).....	22	Automatisch Vullen (Optoneel).....	45
Knop Schrobzuigventilator / Wissers	23	Ec-H2o -Knop (Optoneel)	46
Knop Hoofdschrobborstel.....	23	Knop Es (Extended Scrub-Verlengd Schrobben) (Optoneel)	47
Knop Vloeistof Aan/Uit	23	Schrobborsteldruk	48
Schakelaar Zwarte Omgeving (Optoneel).....	24	Instellen Van De Borsteldruk - Standaard Bedieningspaneel	48
Dosering Reinigingsmiddel (Optoneel).....	24	Instellen Van De Borsteldruk - Pro-Panel	48
Schakelaar Filterklopper	24	Vloeistoftoevoer	49
Bediening - Pro-Panel.....	25	Instellen Van De Vloeistoftoevoer - Standaard Bedieningspaneel	49
Pro-Id Aanmeldscherm.....	25	Instellen Van De Vloeistoftoevoer - Pro-Panel	49
Knop Machinestatus.....	25	Schrobben / Dweilen - Standaard Bedieningspaneel.....	50
Wijzigen Van De Standaard Knop.....	26	Schrobben / Dweilen - Pro-Panel.....	51
1-Step-Knop.....	27	Dubbel Schrobben	52
Knop Hoofdveegborstel.....	27	Modus Water Opzuigen (Schrobben Uitgeschakeld).....	54
Knop Vacuümventilator, Dweilen.....	27	Reiniging Stoppen.....	54
Knop Voor Zijveegborstel	28	Vergaarbak Legen	55
Knop Hoofdschrobborstel.....	28	Legen Van De Vergaarbak - Standaard Bedieningspaneel	55
Knop Schrobzuigventilator / Wissers	28	Legen Van De Vergaarbak - Pro-Panel	57
Knop Zijschrobborstel (Optoneel).....	28	Plaatsen Van De Steun Onder De Vergaarbak	59
Knop Vloeistof Aan/Uit	29		
Knop Filterklopper	29		
Schermvergrendeling	29		
Knop Zwarte Omstandigheden (Optoneel).....	30		
Dosering Reinigingsmiddel (Optoneel).....	30		
Zone Controleknoppen.....	31		
Knop Achtercamera.....	31		
Hulpknop	32		
Videohulpknop	34		
Voltooien Van De Pro-Check Vorbereidingscontrolelijst	35		

Verwijderen Van De Steun Onder De Vergaarbak	59	Stroomonderbrekers, Zekeringen En Relais.....	97
Vuilwatertank Legen En Reinigen	60	Stroomonderbrekers	97
Schoonwatertank Legen En Reinigen.....	63	Zekeringen	98
De Machine Uitzetten.....	64	Relais	98
Storingen/Waarschuwingen	65	Elektrische Motoren	98
Fout-/Waarschuwinglampjes - Standaard Bedieningspaneel	65	Vloeistofoevoerfilter	98
Fout-/Waarschuwinglampjes - Pro-Panel	65	Vergaarbak Stoffilter / Permafilter	99
Fout-/Waarschuwinglampjes	66	Verwijderen / Vervangen Van Het Stoffilter Van De Vergaarbak	99
Opties.....	67	Schoonmaken	100
Sproeistuk (Optioneel)	67	Thermo-Sentry	100
Hogedrukreiniger (Optioneel).....	68	Inspectie / Reiniging Van Het Perma-Filter.....	100
Waterzuiger (Optioneel)	71	Hoofdschrobborstels	101
Zuigstang (Optioneel).....	73	Schijfborstels En Pads	101
De Zuigstang Bedienen (Niet Op Machine)	73	Schijfborstels Of Padaanrijvers Vervangen	101
Het Legen Van De Vacuüm Vuilvergaarbak Van De Zuigstang	74	Schijfvormige Schrobbpads Vervangen ...	102
Reinig Het Vacuümfilter Van De Zuigstang.....	75	Cilindrische Schrobborstels.....	103
Uitschuifbare Accu (Optioneel).....	76	Cilindrische Schrobborstels Vervangen .	103
Achterdweilrubberbescherming (Optioneel).....	77	Hoofd Veegborstel	105
Aanpassen Van Het Volume Van Het Backupalarm (Optioneel).....	77	De Dual Force Hoofdveegborstel Vervangen	105
Problemen Met De Machine Oplossen ...	78	De Direct Throw Hoofdveegborstel Vervangen (Optioneel)	106
Onderhoud.....	81	Zijborstel(S).....	107
Gele Aanraakpunten	85	De Zijveegborstels Vervangen	107
Smering.....	85	Aanpassen Van De Bewegende Zijborstels	107
Stuurketting	85	Om De Bewegende Zijborstel Aan Te Passen - Standaard Paneel	108
Ketting Van De Stuurinrichting	85	Om De Bewegende Zijborstel Aan Te Passen - Pro-Paneel	109
Scharnierpunten Van De Wielen	85	Zijschrobborstel Vervangen (Optioneel) .	110
Aandrijfwielmotor.....	85	Wisserbladen	111
Kettingen Van De Vergaarbak.....	86	Achterwisserbladen Vervangen (Of Omdraaien)	111
Olie Hogedrukreiniger	86	Bodemcontact Van De Achterdweilrubber Afstellen.....	115
Scharnierpunten Hefarmen Van De Vergaarbak.....	86	Buigingsgraad Van Het Achterdweilrubberblad Afstellen.....	116
Kettingen Van De Vergaarbak.....	87	Zijwisserbladen Vervangen Of Omdraaien.....	117
Hydraulica	87	Wisserbladen Van De Zijborstel (Optioneel) Vervangen Of Omdraaien.....	118
Hydraulische Vloeistof.....	88	Afdichtflappen En Afdichtingen	120
Hydraulische Slangen	88	Draaiende Hercirculatie Afdichtflappen ..	120
Accu	89	Draaiende Zij-Afdichtflappen.....	120
Het Elektrolytpeil Controleren	89	Afdichting Van Vuilwatertank.....	120
Onderhoudsvrije Accu's	90		
Aansluitingen Controleren/Reinigen.....	90		
De Accu Opladen	91		
Usb-Poort Van De Acculader	93		
Tussentijds Opladen (Optioneel).....	94		
Wekelijks Correctielading.....	95		
Accuvulsysteem (Optioneel)	96		

Afdichting Van De Schoonwatertank.....	120	Programmeren Van De	
Afdichtflappen Van De Schrobkop		Zonecontroleknoppen.....	149
(Uitsluitend Bij Schijfborstelkoppen)..	121	Instelling / Wijzigen Tijd En Datum.....	151
Afdichting Van Stoffilter Van De		Instellen / Wijzigen Van De	
Vergaarbak Verstoep.....	121	Schermvergrendeling	152
Afdichtingen Van De Vergaarbak	121		
Afdichtingen Van De Zuigstang			
(Optioneel).....	121		
Riemen.....	122		
Aandrijfriemen Voor Veegborstel.....	122		
Aandrijfriemen Cilindrische Borstel	122		
Banden.....	123		
Machine Duwen, Slepen En Vervoeren	123		
Machine Duwen Of Slepen	123		
De Machine Vervoeren.....	123		
Afladen Van De Machine.....	124		
De Machine Opkrikken.....	125		
Spoelprocedure Voor De			
Ec-H2o-Module	126		
Opslaginformatie	128		
Bescherming Tegen Bevriezing.....	128		
De Machine Bedrijfsklaar Maken			
Na Opslag	130		
Het Ec-H2o-Systeem Voeden	132		
Specificaties	134		
Afmetingen/Capaciteit Van De Machine.....	134		
Algemene Prestaties Van De Machine.....	135		
Aandrijving	135		
Banden.....	136		
Vloeistofdosering Zijschrobborstel			
(Optioneel).....	136		
Ec-H2o-Systeem (Optioneel).....	136		
Hogedrukreiniger (Optioneel).....	136		
Afmetingen Van De Machine.....	137		
Supervisorfuncties	138		
Pro-Paneel Supervisorfuncties	138		
Toegang Tot De Supervisormodus -			
Alleen Bij De Eerste Keer.....	138		
Toegang Tot De Supervisormodus	139		
Supervisor Instelling Scherm /			
Schermiconen	140		
Toevoegen / Bewerken Profielen	141		
Aanmelden Inschakelen.....	143		
Aanmelden Uitschakelen	144		
Accutype Wijzigen.....	145		
Kalibreren Van Het Aanraakscherm	145		
Controlelijsten Exporteren.....	146		
Instellingen Controlelijst	147		
In-/Uitschakelen Van De			
Vorbereidingscontrolelijst	148		
Wijzigingen Van De Instellingen Van De			
Achtercamera	149		

BELANGRIJKE VEILIGHEIDSLINSTRUCTIES - BEWAAR DEZE GOED

De onderstaande aanduidingen komt u vaak tegen in deze handleiding. Hieronder leggen wij uit wat ze betekenen:



WAARSCHUWING: Waarschuwing voor gevaar of onveilige handelingen die ernstig letsel of de dood tot gevolg kunnen hebben.



PAS OP: Waarschuwing voor onveilige handelingen die kunnen leiden tot licht of redelijk ernstig letsel.

VOOR DE VEILIGHEID: Wat u moet doen om de machine veilig te bedienen.

Hieronder vindt u een overzicht van situaties die gevaarlijk kunnen zijn voor de bestuurder. Wees u ervan bewust waar en wanneer zich gevaarlijke omstandigheden kunnen voordoen. Zorg ervoor dat u alle veiligheidsvoorzieningen op de machine kunt vinden. Meld schade of gebreken aan de machine altijd onmiddellijk.



WAARSCHUWING: Accu's geven waterstofgas af. Dit kan explosies of brand veroorzaken. Houd vonken en open vuur uit de buurt. Houd de afdekkingen tijdens het opladen open.



WAARSCHUWING: Ontvlambare stoffen kunnen explosies of brand veroorzaken. Doe geen ontvlambare stoffen in de tank(s).



WAARSCHUWING: Ontvlambare of chemisch reagerende stoffen kunnen explosies of brand veroorzaken. Veeg niet op.



WAARSCHUWING: Als de vergaarbak omhoog staat, kan deze ongewild naar beneden komen. Zet de steun onder de vergaarbak.



WAARSCHUWING: Til het scharnierpunt van de hefarm omhoog. Blijf uit de buurt van de hefarmen van de vergaarbak.



WAARSCHUWING: Zwaar object. Onjuist tillen kan rugletsel tot gevolg hebben. Gebruik takel bij het verwijderen.



WAARSCHUWING: besproei geen mensen of dieren. Dat kan ernstig letsel veroorzaken. Draag oogbescherming. Houd de sproeier met beide handen vast.



WAARSCHUWING: Elektriciteitsrisico.

Haal de accukabels en opladerstekker los voordat u onderhoud pleegt aan de machine.

Laad accu's niet op met een beschadigde voedingskabel. Pas de stekker niet aan.

Een beschadigde of gebroken voedingskabel mag uitsluitend worden vervangen door de fabrikant of diens dealers, of door een andere daartoe gekwalificeerde persoon.

Deze machine kan uitgerust zijn met technologie die automatisch communiceert met het mobiele netwerk. Als de machine gebruikt wordt op plekken waar het gebruik van mobiele telefoons niet is toegestaan vanwege interferentie, raadpleeg dan een vertegenwoordiger van Tennant voor informatie over hoe u de mobiele communicatie kunt uitschakelen.

VOOR DE VEILIGHEID:

1. Gebruik de machine niet:
 - Tenzij u daartoe opgeleid en bevoegd bent.
 - Tenzij u de bedieningshandleiding hebt gelezen en begrepen.
 - Als u onder de invloed van alcohol of drugs bent.
 - Tijdens het gebruik van een mobiele telefoon of ander soort elektronisch toestel.
 - Tenzij u mentaal en fysiek in staat bent om de gebruiksinstructies voor de machine te volgen.
 - Met de rem uitgeschakeld.
 - Zonder filters of met verstopte filters.
 - In stoffige ruimten zonder (ingeschakelde) vacuümventilatie.
 - Als de machine niet volledig gebruiksklaar is.
 - Met pads of accessoires die niet door Tennant zijn geleverd of goedgekeurd. Het gebruik van andere pads kan veiligheidsrisico's met zich meebrengen.
 - In de open lucht. Deze machine is uitsluitend bedoeld voor binnengebruik.
 - In of nabij plaatsen met ontvlambare dampen/vloeistoffen of explosieve stoffen.
 - Op plaatsen waar het zo donker is dat u de bedieningselementen niet goed kunt zien of de machine niet goed kunt bedienen, tenzij de werklichten en koplampen zijn ingeschakeld.
 - Op plaatsen waar gevaar voor vallende voorwerpen bestaat, tenzij de machine is voorzien van een overkapping.
 - Met de achterbumperklep/-trede in de lagere positie.
2. Voordat u de machine start:
 - Inspecteer de machine op eventuele vloeistoflekage.
 - Controleer of alle veiligheidsvoorzieningen aanwezig zijn en naar behoren functioneren.
 - Controleer of de remmen en de stuurinrichting naar behoren functioneren.
 - Controleer parkeer-/rempeedaal op juiste werking.
 - Zet de stoel goed en maak de veiligheidsgordel (indien aanwezig) vast.

3. Tijdens gebruik van de machine:
- Gebruik de machine alleen zoals beschreven in deze handleiding.
 - Stop de machine met behulp van de remmen.
 - Veeg geen brandend of rokend afval op, zoals sigaretten, lucifers of hete as.
 - Rijd langzaam op hellingen en gladde oppervlakken.
 - Niet schrobben of vegen op hellingen van meer dan 10,5% voor Dual Force en 5% voor direct Throw. Niet transporteren op hellingen van meer dan 13% voor Dual Force en 5% voor direct Throw (met verlaagde vergaarbak).
 - Matig snelheid bij draaien en bochten maken.
 - Houd al uw lichaamsdelen binnen het bestuurdersstation terwijl de machine rijdt.
 - Let altijd op de omgeving terwijl u de machine bestuurt.
 - Bekijk de video-/hulpschermen niet als de machine rijdt. (Pro-Panel)
 - Let goed op wanneer u achteruit rijdt.
 - Rijd voorzichtig wanneer de vergaarbak omhoog staat.
 - Als u de bak wilt legen met behulp van de machine, moet u zorgen dat er voldoende ruimte is om de vergaarbak omhoog te zetten.
 - Breng de vergaarbak niet omhoog als de machine op een helling staat.
 - Houd kinderen en onbevoegde personen uit de nabijheid van de machine.
 - Passagiers zijn niet toegestaan op de machine.
 - Neem altijd de veiligheidsvoorschriften en de verkeersregels in acht.
 - Meld schade of gebreken aan de machine altijd onmiddellijk.
 - Houd u aan de aanwijzingen voor mengen, hanteren en afvoer die vermeld staan op de verpakkingen van chemische middelen.
 - Houd u aan de veiligheidsvoorschriften ten aanzien van natte vloeren.
 - Laat de machine niet onbeheerd achter als de schoonwatertank via de automatische vulmethode wordt gevuld.
 - Parkeer de machine op een vlakke ondergrond als de oplosvloeistoftank via de automatische vulmethode wordt gevuld.
4. Voordat u de machine achterlaat of er onderhoud aan pleegt:
- Parkeer de machine op een vlakke ondergrond.
 - Schakel de handrem in.
 - Zet de machine uit en haal de sleutel uit het contact.
5. Wanneer u onderhoud pleegt aan de machine:
- Werk altijd met voldoende verlichting en zicht.
 - Zorg voor een goede ventilatie.
 - Blijf uit de buurt van bewegende delen. Draag geen loszittende kleding of sieraden en bind lang haar op.
 - Blokkeer de wielen voordat u de machine opkrikt.
 - Krik de machine alleen op de daarvoor bestemde plaatsen op. Zet de machine op kriksteunen.
 - Gebruik een krik of takel met voldoende capaciteit om het gewicht van de machine te dragen.
 - De machine niet duwen of slepen als er geen bestuurder in de machine zit.
 - Duw of sleep de machine niet op een helling terwijl de remmen zijn uitgeschakeld.
 - Gebruik bij het onderhoud aan de machine een stuk karton om een eventuele lekkage van hydraulische vloeistof onder druk op te sporen.
- Gebruik bij het schoonmaken van de machine geen hogedrukreiniger of waterslang in de buurt van elektrische onderdelen.
 - Maak de accukabels en het opladersnoer los voordat u onderhoud aan de machine gaat plegen.
 - Trek niet aan het snoer van de acculader om deze uit het stopcontact te verwijderen. Pak de stekker beet en trek deze uit het stopcontact.
 - Door het gebruik van niet-compatibele acculaders kunnen de accupakketten beschadigd raken en ontstaat er mogelijk brandgevaar.
 - Controleer of de opladerkabel niet beschadigd is.
 - Ontkoppel de gelijkstroomkabel van de externe lader niet van de machine terwijl de accu wordt opgeladen. Hierdoor kunnen vonken ontstaan. Als het opladen moet worden onderbroken, neemt u eerst de stekker van de wisselstroomkabel uit het stopcontact.
 - Vermijd lichamelijk contact met accuzuur.
 - Houd alle metalen voorwerpen uit de buurt van accu's.
 - Gebruik een isolerend apparaat om de accu te verwijderen.
 - Gebruik een krik en geschikte hulp bij het tillen van de accu's.
 - De batterij moet door daartoe opgeleid personeel worden geïnstalleerd.
 - Houd u aan de veiligheidsvoorschriften ten aanzien van het verwijderen van de accu.
 - Reparaties mogen uitsluitend worden uitgevoerd door een erkend onderhoudsmonteur.
 - Breng geen wijzigingen aan in het ontwerp van de machine.
 - Vervang versleten of beschadigde onderdelen alleen door onderdelen die door Tennant zijn geleverd of goedgekeurd.
 - Draag indien nodig en wanneer dit wordt aanbevolen in deze handleiding persoonlijke beschermende uitrusting.



Voor uw veiligheid: draag gehoorbescherming.



Voor uw veiligheid: draag veiligheidshandschoenen.



Voor uw veiligheid: draag een veiligheidsbril.



Voor uw veiligheid: draag een stofmasker.

6. Wanneer u de machine op een truck of trailer laadt of aflaadt:
- Laat de tanks leeglopen voordat u de machine inlaadt.
 - Laat de schrobkop en vloerwisser zakken voordat u de machine vastzet.
 - Leeg de vergaarbak voordat u de machine inlaadt.
 - Bij het op- en afladen van de machine op een aanhanger of truck, stop op een vlakke ondergrond, zet de parkeerrem aan en laat de sleutel in de AAN-stand totdat alle fixeerriemen vast zitten.
 - Blokkeer de wielen.
 - Zet de machine vast op de truck of trailer.
 - Gebruik oprijstukken, een truck of een trailer die het gewicht van de machine en de bestuurder kunnen dragen.
 - De Direct Throw-machines niet laden/lossen op hellingen van meer dan 13%. De Dual Force machines niet laden/lossen op hellingen van meer dan 20%.
 - Gebruik een takel. Duw de machine uitsluitend de truck of trailer op of af indien de laadhoogte lager is dan 380 mm (15 in) van de grond.

VEILIGHEID

De volgende veiligheidslabels zijn op de hieronder aangegeven plaatsen op de machine aangebracht. Vervang beschadigde of ontbrekende labels.

WAARSCHUWINGSLABEL - Ontvlambare stoffen kunnen explosies of brand veroorzaken. Vul de tank(s) niet met ontvlambare stoffen.



Bevindt zich op deksel van de schoonwatertank, de deksel van de vuilwatertank en op de reinigingsmiddeltank (optioneel).

VEILIGHEIDSLABEL: Bedien de machine niet met de achterbumperklep/-stap in de lagere positie. Passagiers zijn niet toegestaan op de machine.



Bevindt zich onder de achterbumperklep/-trede.

WAARSCHUWINGSLABEL: Ontvlambare materialen of reactieve metalen kunnen explosies of brand veroorzaken. Veeg niet op.



Bevindt zich op het elektrische paneel onder de zitplaats.

VEILIGHEIDSLABEL: Uitsluitend erkend onderhoudsmonteur.



Bevindt zich op het deksel van de printplaat en het elektrische paneel.

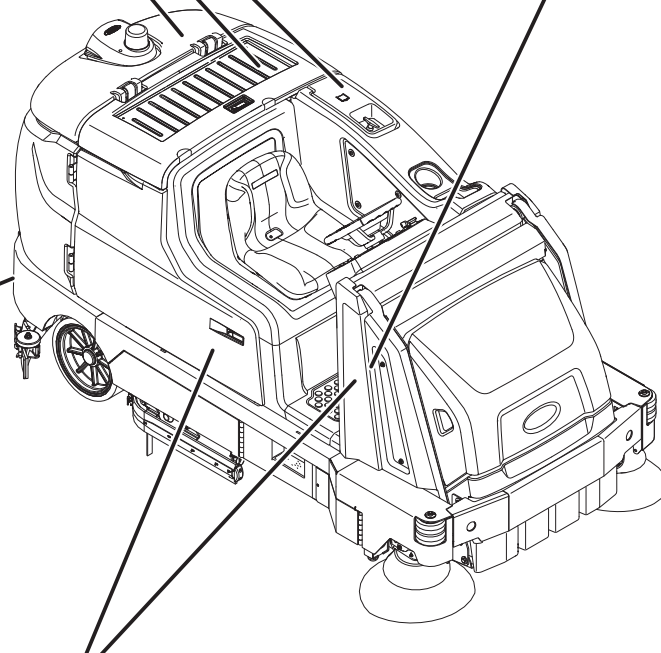

WAARSCHUWINGSLABEL - De accu's produceren waterstofgas. Dit kan explosies of brand veroorzaken. Houd vonken en open vuur uit de buurt. Houd de afdekkingen tijdens het opladen open.



Bevindt zich onder de deksel van de accucompartment.

WAARSCHUWINGSLABEL: De hefarmen vormen een knelpunt. Blijf uit de buurt van de hefarmen van de vergaarbak.



Bevindt zich op beide hefarmen.

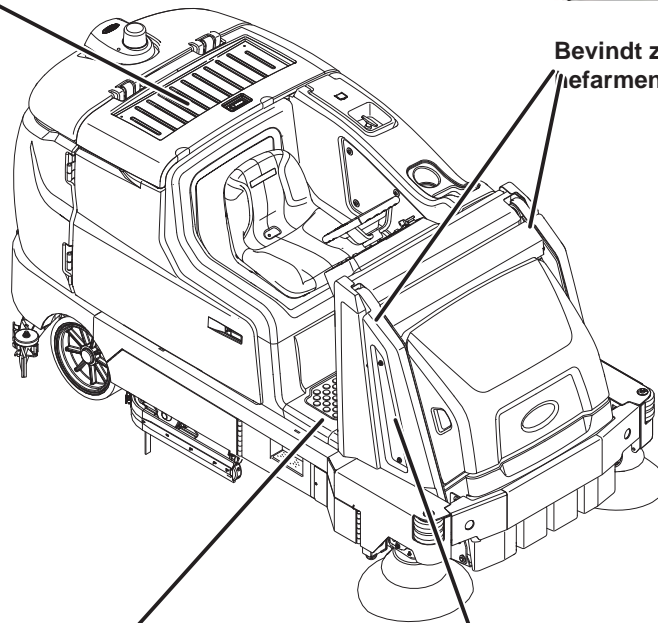

VEILIGHEIDSLABEL: Lees de handleiding voordat u de machine bedient.



Bevindt zich op het elektrische paneel onder de zitplaats.

WAARSCHUWINGSLABEL: Als de vergaarbak omhoog staat, kan deze onbedoeld naar beneden komen. Zet de steun onder de vergaarbak.



Bevindt zich op de steun van de vergaarbak.

WAARSCHUWINGSLABEL - Zwaar object. Onjuist tillen kan rugletsel tot gevolg hebben. Gebruik takel bij het tillen.



Bevindt zich onder de deksel van de hogedrukreiniger.

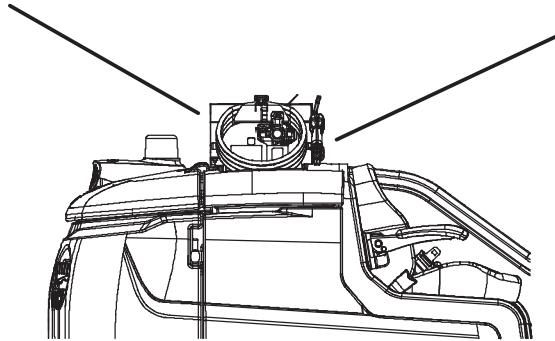

WAARSCHUWINGSLABEL - Besproei geen personen of dieren. Dat kan ernstig letsel veroorzaken. Draag oogbescherming. Houd de sproeier met beide handen vast.



Bevindt zich op de deksel van de hogedrukreiniger.

ONDERDELEN VAN DE MACHINE

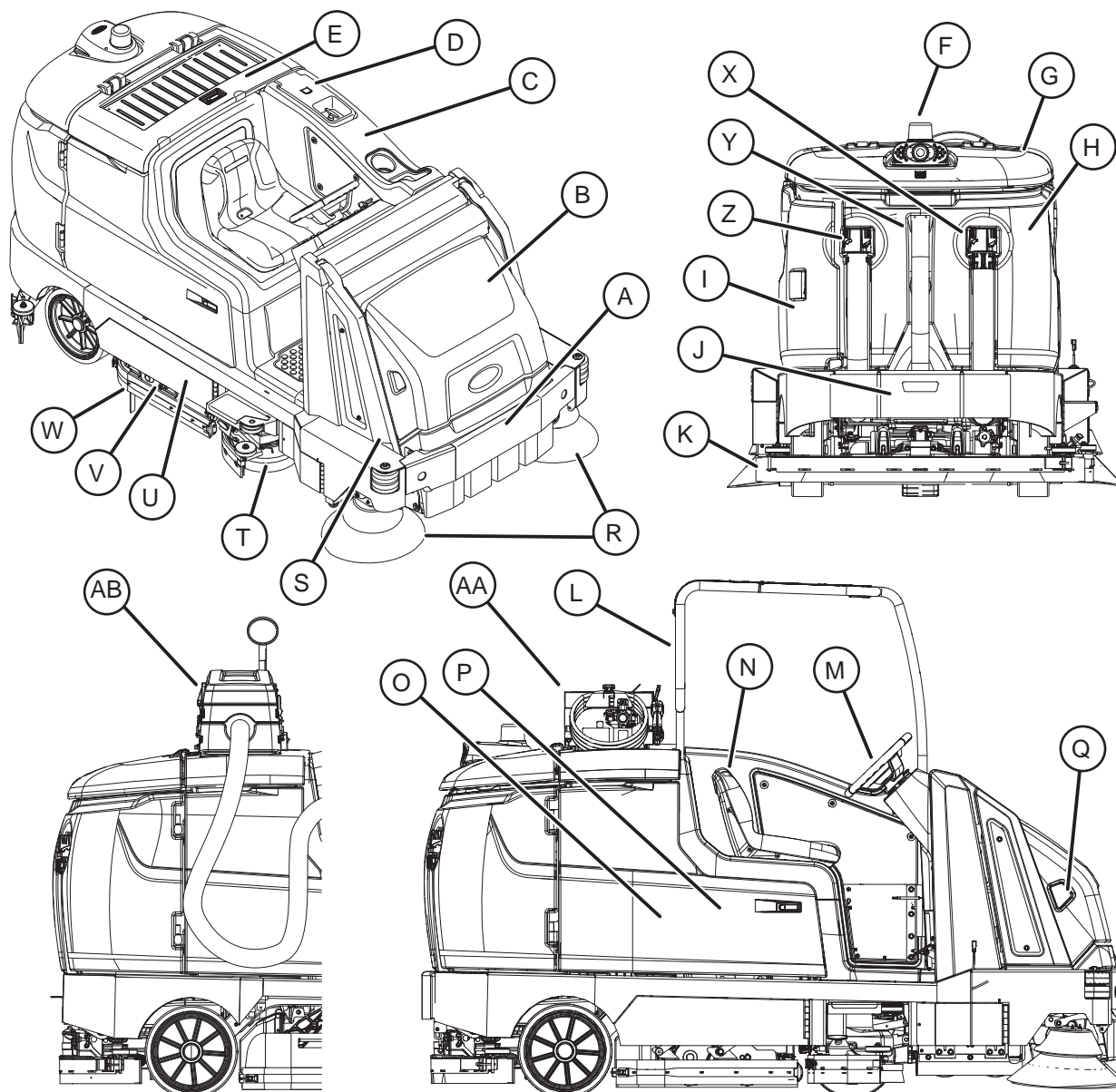

- A. Vergaarbak
- B. Deksel vergaarbak
- C. Schoonwatertank
- D. Deksel schoonwatertank
- E. Deksel accucompartiment
- F. Achteruitrijalarm/zwaailicht (optioneel)
- G. Deksel vuilwatertank
- H. Vuilwatertank
- I. Linker afdekking
- J. Achterbumperklep / trede
- K. Achterdweilrubber
- L. Overkapping (optioneel)
- M. Stuur
- N. Bestuurdersstoel
- O. *Compartiment ec-H2O*-systeemmodule (optioneel) - bevindt zich achter de rechter afdekking
- P. Rechter afdekking
- Q. Vergaarbak stoffilter - bevindt zich onder de kap van de vergaarbak
- R. Zijveegborstels
- S. Hoofdveegborstels
- T. Zijschrobborstel (optioneel)
- U. Schrobkop
- V. Hoofdschrobborstels
- W. Zijwissers
- X. Afvoerslang vuilwatertank
- Y. Vacuümslang
- Z. Afvoerslang schoonwatertank
- AA. Hogedrukreiniger (optioneel)
- AB. Zuigstang van droogzuiger (optioneel)

BEDIENINGSELEMENTEN

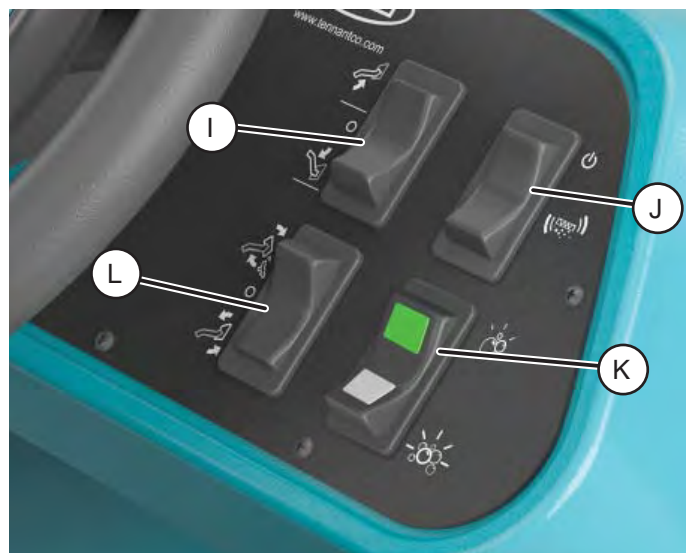
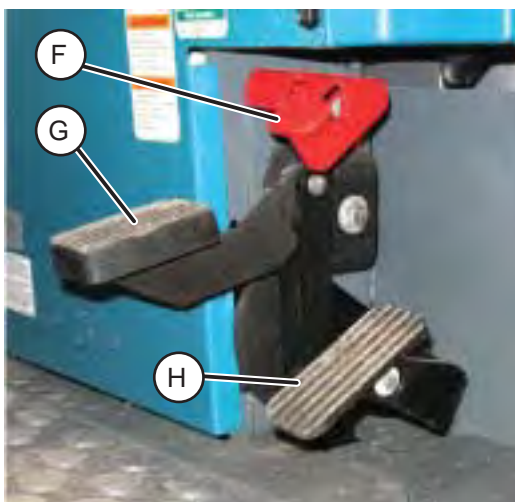
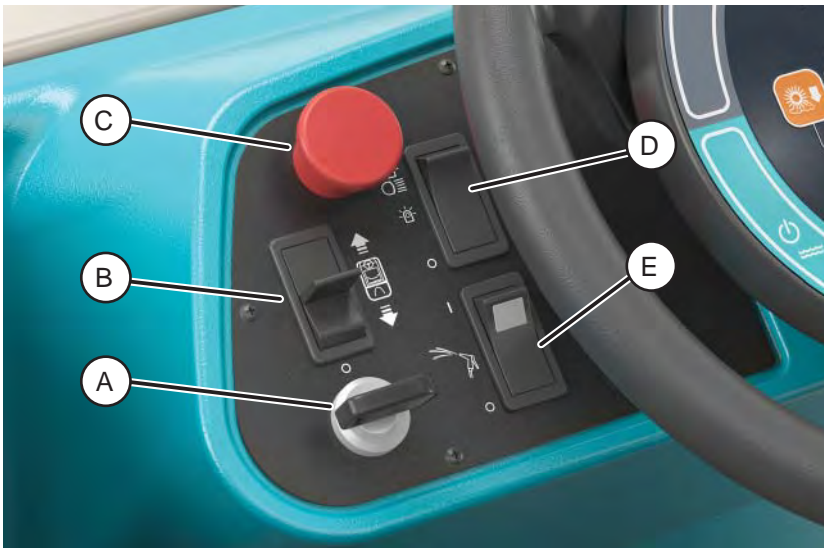

Standaard bedieningspaneel

Alleen voor het standaard bedieningspaneel

- A. Contactslot
- B. Schakelaar rijrichting
- C. Noodstopknop
- D. Schakelaar machineverlichting/zwaailicht (optioneel)
- E. Sproeistukschakelaar (optioneel) / Hogedrukreiniger (optioneel)
- F. Parkeerrempedaal
- G. Rempedaal
- H. Rijpedaal
- I. Schakelaar vergaarbak omhoog/omlaag
- J. Schakelaar filterklopper
- K. Schakelaar voor zware omstandigheden (optie) of schakelaar voor dosering reinigingsmiddel (optie)
- L. Vergaarbak uitrolschakelaar

STANDAARD BEDIENINGSPANEEL

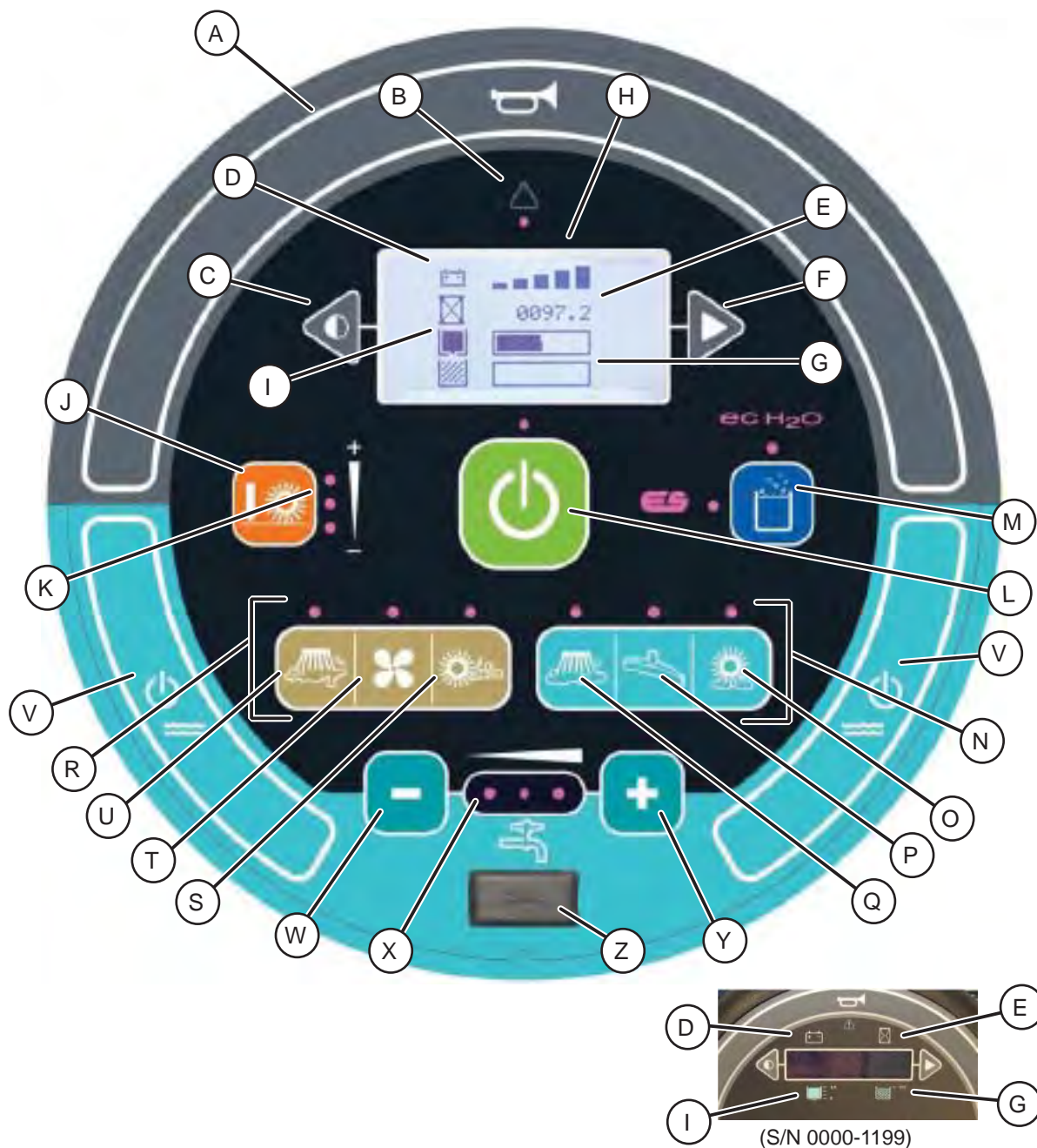

- A. Claxon
- B. Indicatielampje fout/waarschuwing
- C. Knop contrastinstelling
- D. Indicatielampje accustatus
- E. Urenteller
- F. Knop Configuratiemodus
- G. Indicatielampje vuilwatertank vol
- H. LCD-scherm
- I. Lampje schoonwatertank
- J. Knop hoofdveegborsteldruk
- K. Knop hoofdveegborsteldruk lampjes
- L. 1-STEP-knop
- M. ec-H2O / ES (Extended Scrub-verlengd schrobben) (optioneel)
- N. Schrobknoppen (aangegeven in blauw)
- O. Knop hoofdschrobborstel



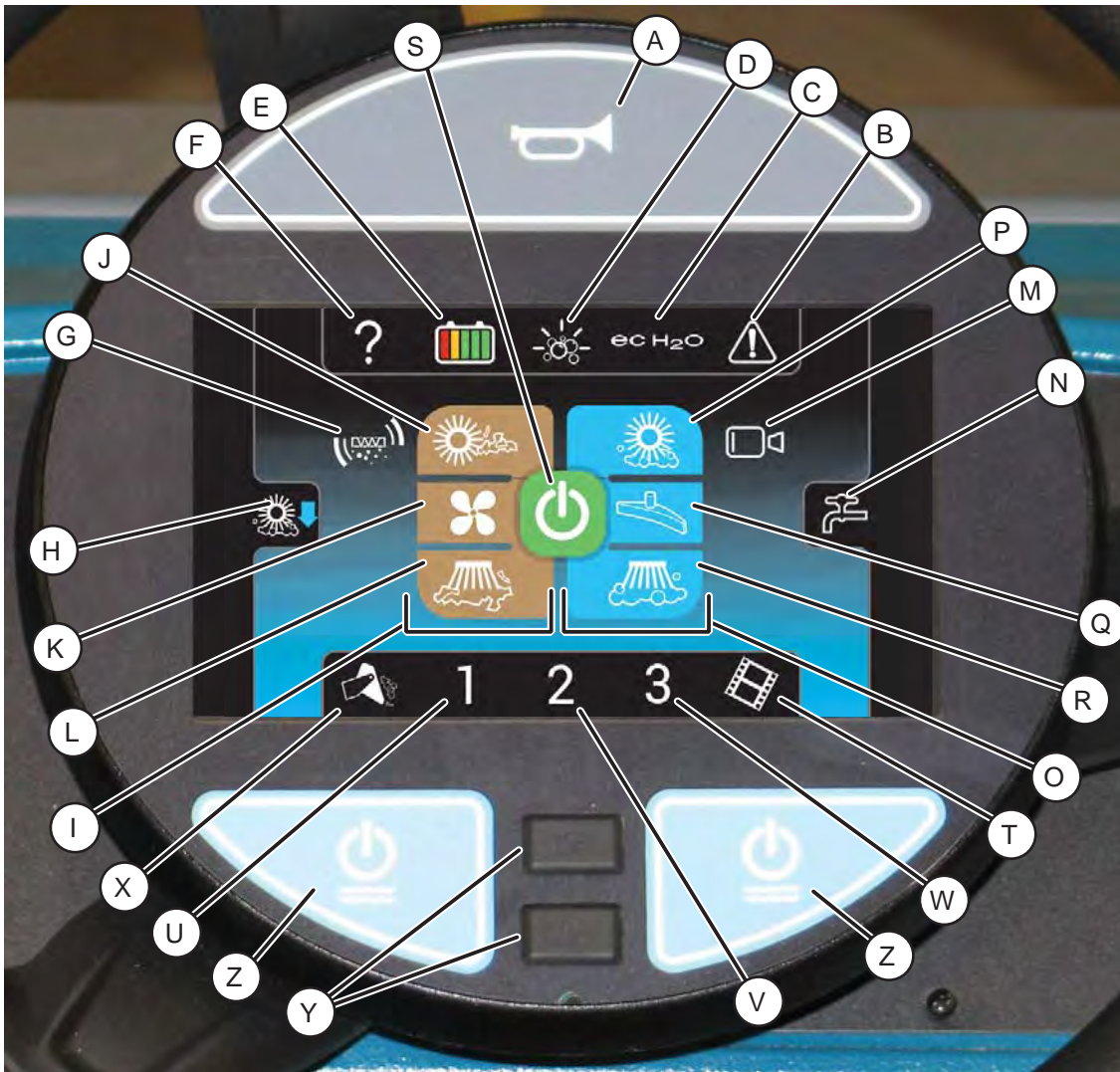











- P. Knop schrobzuigventilator/wisser
- Q. Knop zijschrobborstel (optioneel)
- R. Dweilknoppen (aangegeven in bruin)
- S. Knop hoofdveegborstel
- T. Knop vacuümventilator, dweilen
- U. Knop voor zijveegborstel
- V. Knoppen vloeistof aan/uit
- W. Knop Minder vloeistof (-)
- X. Lampjes vloeistoefvoer
- Y. Knop Meer vloeistof (+)
- Z. USB-poort (alleen voor service)







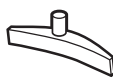







- | | |
|--|--|
| A. Claxon | O. Schrobknoppen (aangegeven in blauw) |
| B. Knop fout-/waarschuingslampjes | P. Knop hoofdschrobborstel |
| C. Knop ec-H ₂ O / ES (Extended Scrub) | Q. Knop schrobzuigventilator/wisser |
| D. Schakelaar voor zware omstandigheden (optie) of schakelaar voor dosering reinigingsmiddel (optie) | R. Knop zijschrobborstel (optioneel) |
| E. Knop machinestatus | S. 1-STEP-knop |
| F. Hulpknop | T. Instructievideo |
| G. Knop filterklopper | U. Zone 1 controleknop |
| H. Knop hoofdveegborsteldruk | V. Zone 2 controleknop |
| I. Dweilknoppen (aangegeven in bruin) | W. Zone 3 controleknop |
| J. Knop hoofdveegborstel | X. Controleknop vergaarbak |
| K. Knop vacuümventilator, dweilen | Y. USB-poort (alleen voor service) |
| L. Knop voor zijveegborstel | Z. Knoppen vloeistof aan/uit |
| M. Knop achtercamera | |
| N. Knop vloeistofcontrole | |

BETEKENIS VAN DE SYMBOLEN

















Met de volgende symbolen worden op de machine bedieningselementen, displays en functies aangegeven.

	Claxon		Verlaging van vloeistofhoeveelheid (-)
	Fout/waarschuwingsindicator		Verhoging van vloeistofhoeveelheid (+)
	Vuilwatertank		Vloeistoftoevoer
	Schoonwatertank		Vloeistoftoevoer aan/uit
	Hoofdschrobborstel druk		Aan
	1-STEP		Uit
	Verlengd schrobben (optioneel)		Nooduitschakeling
	ec-H2O (optioneel)		Filterklopper
	Schrobmodus		Machieverlichting/zwaailicht
	Zijveegborstel		Zwaailicht
	Vacuümventilator voor vegen		Sproeistuk (optioneel)
	Hoofdveegborstel		Schakelaar voor zware omstandigheden (optie) of schakelaar voor dosering reinigingsmiddel (optie)
	Schrobborstel o-zijkant		Stroomonderbreker
	Vacuümventilator/wisser voor schrobben		Krikpunt
	Hoofdschrobborstel		Vooruit / achteruit





















Symbolen op standaardpaneel

	Zware omstandigheden korte boost reinigingsmiddel		Zware omstandigheden lange boost reinigingsmiddel
	Zware omstandigheden, korte reinigingsmiddelversterking of lage dosering reinigingsmiddel		Zware omstandigheden, lange reinigingsmiddelversterking of hoge dosering reinigingsmiddel
	Vergaarbak omhoog zetten		Accu opladen
	Vergaarbak omlaag zetten		Contrastinstelling
	Vergaarbak uitzetten		Urenteller
	Vergaarbak intrekken		Configuratiebeheer

Symbolen op Pro-Panel

	Help		Toegang tot beheer vergaarbak
	Zone-instelling 1		Vergaarbak omhoog zetten
	Zone-instelling 2		Vergaarbak omlaag zetten
	Zone-instelling 3		Vergaarbak uitzetten
	Indicatielampje accustatus		Vergaarbak intrekken
	Toegang tot beheer vergaarbak		Waarschuwing/storing
	Urenteller		Checklijstonderdeel niet bevestigd
	Aanmelden		Checklijstonderdeel bevestigd

Symbolen op Pro-Panel

	Afmelden		Selecteren
	Supervisorinstellingen		Machinafbeelding draaien
	Supervisormenu		Camera-instellingen
	Opstartvideo		Bedieningselementen voor hulp
	Instructievideo		Info
	Videoknop		Terug
	Videolijstknop		Achteruitkijkcamera
	Home (hoofdscherm bediening)		Pijl omhoog
	Accutype		Pijl omlaag
	Aanmelden uitschakelen		Pijl terug
	Profielen toevoegen/bewerken		Aanmelden inschakelen
	Gebruiker		Aanraakscherm kalibreren
	Supervisor		Instellingen controlelijst
	Profiel bewerken		Alles exporteren
	Profiel toevoegen		Nieuwe exporteren
	Profiel verwijderen		Checklijsten exporteren
	Profiel kopiëren		Schermvergrendeling
	Enter		Datum / tijd instellingen

BEDIENING

BEDIENING - STANDAARD BEDIENINGSPANEEL

Indicatielampje accustatus

Het *lampje accustatus* geeft het laadniveau van de accu's weer tijdens gebruik van de machine.



Als de accu's volledig zijn opgeladen, zijn alle vijf balkjes verlicht. Laad de accu's op wanneer er op het scherm slechts één balkje wordt weergegeven. Laat de acculading niet dalen tot minder dan 20% (laatste balk).

NB: Wanneer u de machine voor de eerste maal inschakelt, werkt het lampje accustatus nog niet naar behoren. Werk eerst een paar minuten met de machine voordat u het laadniveau van de accu's afleest.

URENTELLER

De *urenteller* houdt het aantal uren bij dat de machine heeft gewerkt. Hieraan kunt u zien wanneer de machine aan een onderhoudsbeurt toe is.



INDICATIELAMPJE VUILWATERTANK VOL

Het *indicatielampje vuilwatertank* geeft VOL aan wanneer de vuilwatertank vol is. Als de vuilwatertank vol is, stoppen alle schrobfuncties. Leeg de vuilwatertank als het lampje VOL weergeeft.

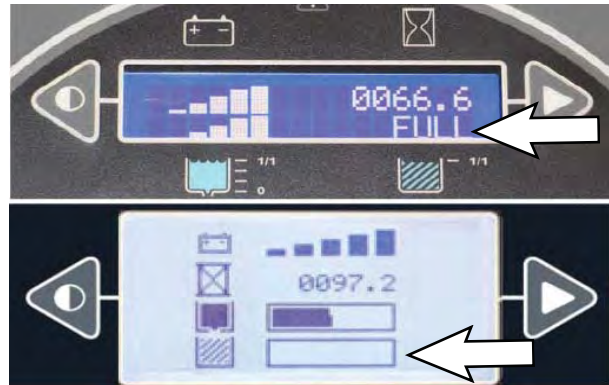

LAMPJE SCHOONWATERTANK

Met het *lampje schoonwatertank* wordt de hoeveelheid vloeistof in de schoonwatertank aangegeven. Vul de schoonwatertank bij wanneer er op het scherm geen balkjes meer worden weergegeven. Als de schoonwatertank leeg is, stopt de machine automatisch met schrobben.

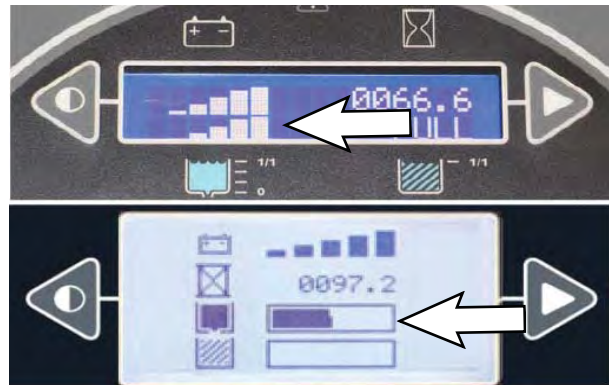

KNOP CONTRASTINSTELLING

Gebruik de *knop* voor *contrastinstelling* om het LCD-scherm donkerder/lichter te maken.



KNOP CONFIGURATIEMODUS

De *knop configuratiemodus* geeft u toegang tot de Configuratiemodus en de Diagnosemodus. Deze modi mogen alleen worden gebruikt door daarvoor opgeleid onderhoudspersoneel en vertegenwoordigers van TENNANT.



1-STEP-KNOP

Druk op de *1-STEP-knop* om alle geselecteerde veeg- en schrobfuncties te activeren. Voordat u op de *1-STEP button* drukt branden de lampjes boven alle geselecteerde dweil-/schrobfuncties maar de geselecteerde functies zijn in standby-modus totdat de *1-STEP-knop* wordt ingedrukt. Druk nogmaals op de *1-STEP-knop* als u klaar bent met reinigen om alle schrob- en dweilfuncties te stoppen.

NB: De wisser zal omlaag blijven en de vacuümventilator blijft een aantal seconden aan om resterend water op te zuigen nadat de 1-STEP-knop is uitgeschakeld.

De indicatorlamp boven de knop zal gaan branden als de *1-STEP-knop* is geactiveerd.



KNOP VOOR ZIJVEEGBORSTEL

Schakel de zijborstel voor vegen in: Druk op de *knop zijveegborstel*. Het indicatielampje gaat branden.

Schakel de zijveegborstel uit: Druk op de *knop zijveegborstel*. Het indicatielampje gaat uit.

NB: De zijveegborstels kunnen niet los van de hoofdveegborstels werken. De hoofdveegborstels worden ook ingeschakeld als de knop voor de zijveegborstels wordt ingedrukt.

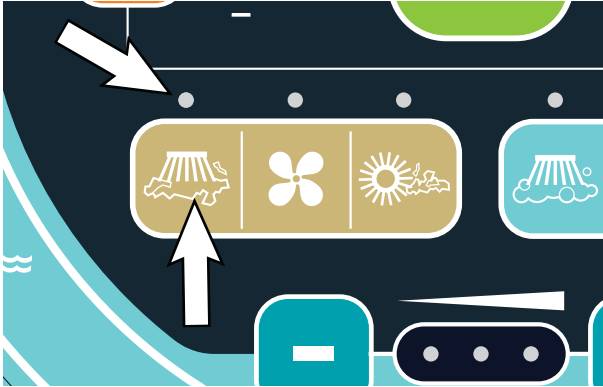

KNOP VACUÛMVENTILATOR, DWEILEN

Schakel het veegafzuigsysteem in: Druk op de *knop vacuümventilator voor vegen*. Het indicatielampje gaat branden.

Schakel de vacuümventilator voor vegen uit: Druk op de *knop vacuümventilator voor vegen*. Het indicatielampje gaat uit.

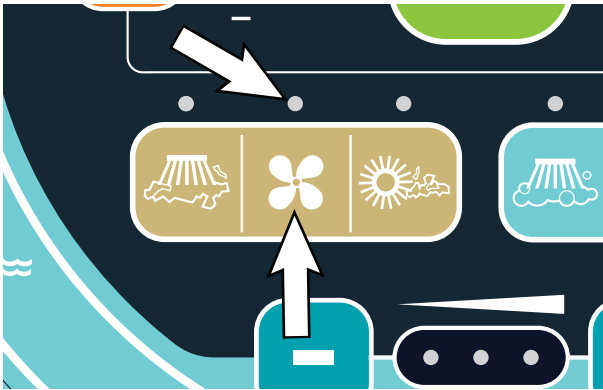

KNOP HOOFDVEEGBORSTEL

Schakel de hoofdveegborstel in: Druk op de *knop hoofdveegborstel*. Het indicatielampje gaat branden.

Schakel de hoofdveegborstel uit: Druk op de *knop hoofdveegborstel*. Het indicatielampje gaat uit.

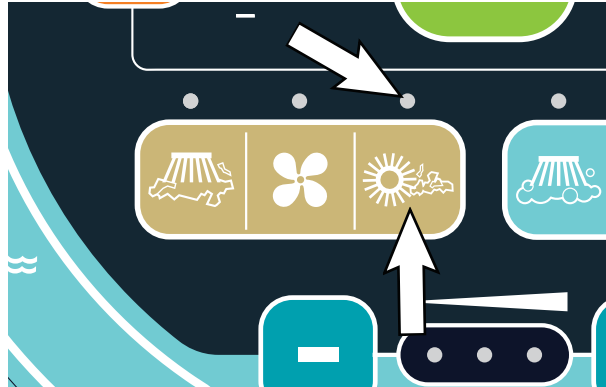

KNOP ZIJSCHROBBORSTEL (OPTIONEEL)

Schakel de zijschrobborstel in: Druk op de *knop zijschrobborstel*. Het indicatielampje gaat branden.

Schakel de zijschrobborstel uit: Druk op de *knop zijschrobborstel*. Het indicatielampje gaat uit.

NB: De zijschrobborstels kunnen niet los van de hoofdschrobborstels werken. De hoofdschrobborstels worden ook ingeschakeld als de knop voor de zijschrobborstels wordt ingedrukt.



KNOP SCHROBZUIGVENTILATOR / WISSER

Ga als volgt te werk om de wisser te laten zakken en de vacuümventilator in te schakelen: Druk op de *knop schrobzuigventilator / wisser*. Het indicatielampje gaat branden.

Stel de wisser omhoog en schakel de vacuümventilator uit: Druk op de *knop schrobzuigventilator / wisser*. Het indicatielampje gaat uit.



KNOP HOOFDSCHROBBORSTEL

Schakel de hoofdschrobborstel in: Druk op de *knop hoofdschrobborstel*. Het indicatielampje gaat branden.

Schakel de hoofdschrobborstel uit: Druk op de *knop hoofdschrobborstel*. Het indicatielampje gaat uit.



KNOP VLOEISTOF AAN/UIT

De vloeistoftoevoer moet aan blijven als de schrobborstels in werking zijn. Deze kan voor 10 seconden worden uitgeschakeld met de *knop vloeistof aan/uit* om de hoek om te gaan, enz. Zie ook het onderdeel *INSTELLEN VAN DE VLOEISTOFTOEVOER*.

De vloeistoftoevoer uitschakelen (voor 10 seconden): Druk op de *knop vloeistoftoevoer aan / uit*. Alle lampjes van de vloeistoftoevoer gaan uit. (De vloeistoftoevoer zal automatisch weer starten na 10 seconden).

Om de vloeistoftoevoer in te schakelen: Druk op de *knop vloeistoftoevoer aan / uit*. De lampjes van de vloeistoftoevoer gaan weer aan en de vloeistoftoevoer wordt automatisch hervat met de laatst gebruikte instelling.

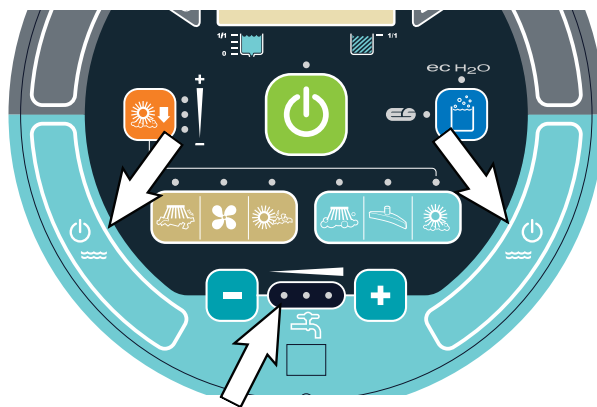

SCHAKELAAR ZWARE OMGEVING (OPTIONEEL)

De *schakelaar voor zware omstandigheden* geeft meer reinigingsmiddel voor zones die extreem vies zijn.

Druk op de bovenkant van de *schakelaar zware omstandigheden* voor 30 seconden reinigen met reinigingsmiddel en op de onderkant voor vijf minuten reinigen met reinigingsmiddel. De lampjes op de schakelaar geven aan welke instelling ingeschakeld is.

NB: Deze schakelaar kan worden geconfigureerd voor verschillende stroomtijden. Neem contact op met de onderhoudsdienst van Tennant om de standaard stroomtijden te wijzigen.

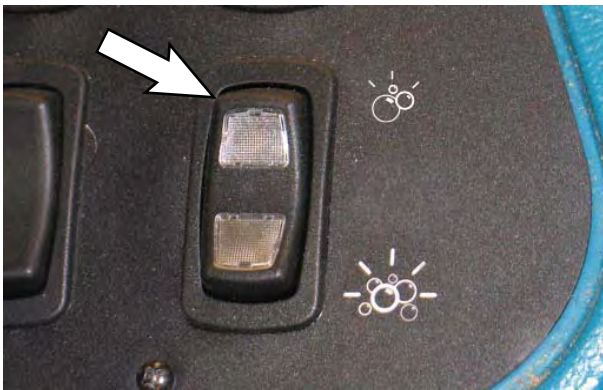

De *ec-H2O*-schrobmodus is tijdelijk uitgeschakeld als de *schakelaar zware omstandigheden* ingeschakeld is. De *ec-H2O*-modus keert automatisch terug als de *schakelaar zware omstandigheden* afgelopen of uitgeschakeld is.

De standaard vloeistoftoevoer en borsteldruk staan op zijn hoogste instelling als de *schakelaar zware omstandigheden* ingeschakeld is maar kan zachter / lichter ingesteld worden. Raadpleeg het hoofdstuk *BORSTELDRUK INSTELLEN* en *VLOEISTOFTOEVOER INSTELLEN*.

DOSERING REINIGINGSMIDDEL (OPTIONEEL)

De schakelaar voor dosering van het reinigingsmiddel zorgt voor een continue verhoogde doorstroming van het reinigingsmiddel voor plaatsen met buitengewoon veel vuil of vuilophoping.

Druk op de bovenkant van de schakelaar om de stroom van het reinigingsmiddel te verhogen. Druk op de onderkant van de schakelaar voor een nog grotere doorstroming van het reinigingsmiddel. De lampjes op de schakelaar geven aan welke instelling ingeschakeld is.

NB: Deze schakelaar kan worden geconfigureerd voor verschillende stroomsnelheden. Neem contact op met de onderhoudsdienst van Tennant om de standaard stroomsnelheden te wijzigen.

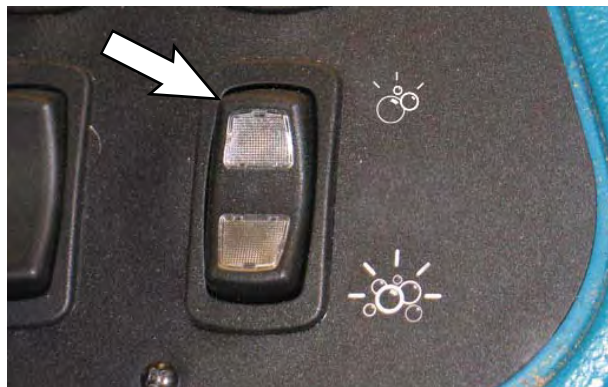

SCHAKELAAR FILTERKLOPPER

Druk de *schakelaar voor de filterklopper* in. De filterklopper treedt gedurende 30 seconden in werking.

Het lampje van de *knop filterklopper* gaat branden als de filterklopper actief is. Druk nogmaals op de bovenzijde van de *knop filterklopper*, indien nodig, om de filterklopper te stoppen.

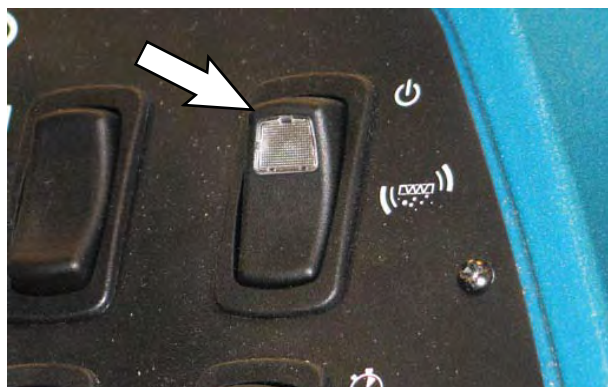

BEDIENING - PRO-PANEL

PRO-ID AANMELDSCHERM

NB: Het Pro-ID aanmeldscherm is alleen van toepassing als de machine daarmee is uitgerust. Voorgedefinieerde gebruikersaccounts moeten worden aangemaakt in de Supervisormodus.

Gebruik het Pro-ID aanmeldscherm om u aan te melden bij de machine.



Gebruik het numerieke toetsenbord om de gebruikerscode in te voeren in het scherm boven het toetsenbord.



Druk op de Enter-knop om u aan te melden bij de machine.



Druk op de backspace-knop indien nodig om een teken te verwijderen en opnieuw in te voeren.

Als het Pro-Panel in de supervisormodus staat, verschijnt er een gereedschapssymbool in de rechterbenedenhoek van het scherm. Als het in gebruikersmodus staat, verschijnt er een videosymbool.



KNOP MACHINESTATUS

De *knop voor machinestatus* biedt toegang tot vier verschillende indicatoren voor machinestatus. De standaard display toont de accustatus als de machine is ingeschakeld. Elk van de vier indicatoren kan worden ingesteld als standaard totdat de machine is uitgeschakeld.

Druk op de *knop machinestatus* voor toegang tot alle vier knoppen voor machinestatus. Alle vier knoppen voor machinestatus verschijnen een aantal seconden in het scherm totdat de standaardknoppen weer verschijnen.

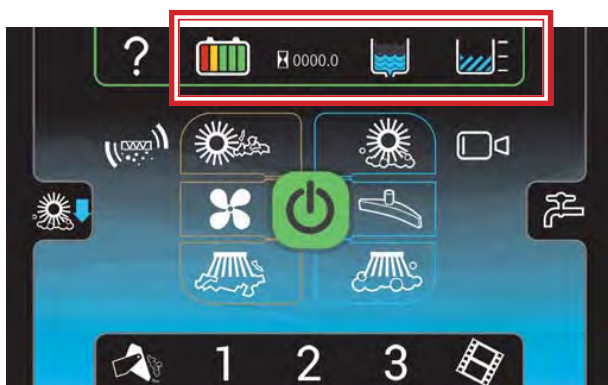



Het *lampje accustatus* geeft het laadniveau van de accu's weer tijdens gebruik van de machine.

Als de accu's volledig zijn opgeladen zijn alle vijf balkjes verlicht. Laad de accu's op wanneer er op het scherm slechts één balkje wordt weergegeven. Laat de acculading niet dalen tot minder dan 20% (laatste balk).

NB: Wanneer u de machine voor de eerste maal inschakelt, werkt het lampje accustatus nog niet naar behoren. Werk eerst een paar minuten met de machine voordat u het laadniveau van de accu's afleest.

 De *urenteller* houdt het aantal uren bij dat de machine heeft gewerkt. Hieraan kunt u zien wanneer de machine aan een onderhoudsbeurt toe is.

 Met het *lampje schoonwatertank* wordt de hoeveelheid vloeistof in de schoonwatertank aangegeven. Vul de schoonwatertank bij wanneer er op het scherm geen balkjes meer worden weergegeven. Als de schoonwatertank leeg is, stopt de machine automatisch met schrobben.

 Het *indicatielampje vuilwatertank* geeft VOL aan wanneer de vuilwatertank vol is. Als de vuilwatertank vol is, stoppen alle schrobfuncties. Leeg de vuilwatertank als het lampje VOL weergeeft.

WIJZIGEN VAN DE STANDAARD KNOP

Druk op de gewenste machinestatusknop als alle statusknoppen verschijnen om deze de standaardknop te maken. De andere drie statusknoppen verdwijnen van het scherm en de nieuw gekozen standaardknop wordt standaard totdat de machine wordt uitgeschakeld. De knop accustatus zal weer standaard zijn zodra de machine wordt ingeschakeld.

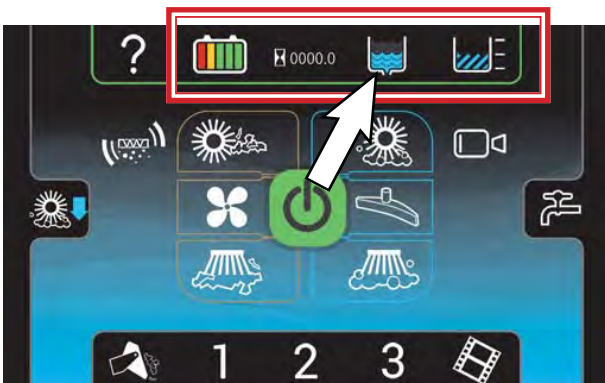

1-STEP-KNOP

Druk op de *1-STEP-knop* om alle geselecteerde veeg- en schrobfuncties te activeren. Druk nogmaals op de *1-STEP-knop* als u klaar bent met reinigen om alle schrob- en dweilfuncties te stoppen.

NB: De wisser zal omlaag blijven en de vacuümventilator blijft een aantal seconden aan om resterend water op te zuigen nadat de 1-STEP-knop is uitgeschakeld.

De *1-STEP-knop* en alle geselecteerde schrob- en dweilfunctietoetsen zullen oplichten als de *1-STEP-knop* wordt ingedrukt.

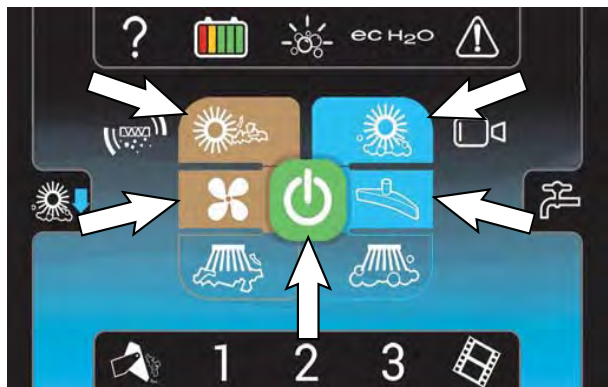

De randen van alle geselecteerde veeg- en schrobfunctietoetsen lichten op als teken dat ze in de stand-bymodus staan voordat de *1-STEP-knop* wordt ingedrukt. De geselecteerde knoppen gaan volledig branden als de *1-Step-knop* wordt ingedrukt.

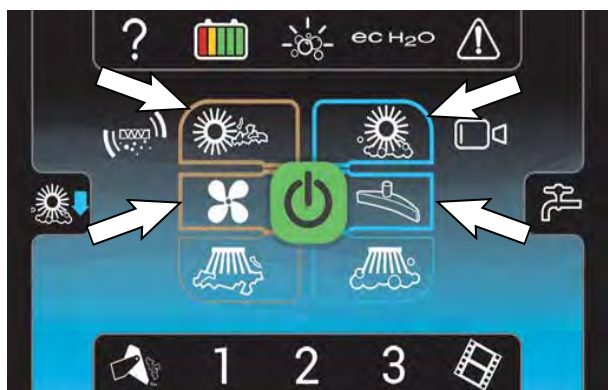

KNOP HOOFDVEEGBORSTEL

Schakel de hoofdveegborstel in: Druk op de *knop hoofdveegborstel*. De knop zal oplichten.

Schakel de hoofdveegborstel uit: Druk op de *knop hoofdveegborstel*. De knop zal uit gaan.



KNOP VACUÛMVENTILATOR, DWEILEN

Schakel het veegafzuigsysteem in: Druk op de *knop vacuümventilator voor vegen*. De knop zal oplichten.

Schakel de vacuümventilator voor vegen uit: Druk op de *knop vacuümventilator voor vegen*. De knop zal uit gaan.



KNOP VOOR ZIJVEEGBORSTEL

Schakel de zijborstel voor vegen in: Druk op de *knop zijveegborstel*. De knop zal oplichten.

Schakel de zijveegborstel uit: Druk op de *knop zijveegborstel*. De knop zal uit gaan.



KNOP HOOFDSCHROBBORSTEL

Schakel de hoofdschrobborstel in: Druk op de *knop hoofdschrobborstel*. De knop zal oplichten.

Schakel de hoofdschrobborstel uit: Druk op de *knop hoofdschrobborstel*. De knop zal uit gaan.



KNOP SCHROBZUIGVENTILATOR / WISSER

Ga als volgt te werk om de wisser te laten zakken en de vacuümventilator in te schakelen: Druk op de *knop schrobzuigventilator / wisser*. De knop zal oplichten.

Stel de wisser omhoog en schakel de vacuümventilator uit: Druk op de knop *Vacuümventilator/wisser*. De knop zal uit gaan.



KNOP ZIJSCHROBBORSTEL (OPTIONEEL)

Schakel de zijschrobborstel in: Druk op de *knop zijschrobborstel*. De knop zal oplichten.

Schakel de zijschrobborstel uit: Druk op de *knop zijschrobborstel*. De knop zal uit gaan.



KNOP VLOEISTOF AAN/UIT

De vloeistoftoevoer moet aan blijven als de schrobborstels in werking zijn. Deze kan voor 10 seconden worden uitgeschakeld met de knop *vloeistof aan/uit* om de hoek om te gaan, enz. Zie ook het onderdeel *INSTELLEN VAN DE VLOEISTOFTOEVOER*.

De vloeistoftoevoer uitschakelen (voor 10 seconden): Druk op de knop vloeistoftoevoer aan / uit. Alle lampjes van de vloeistoftoevoer gaan uit. (De vloeistoftoevoer zal automatisch weer starten na 10 seconden).

Om de vloeistoftoevoer in te schakelen: Druk op de *knop vloeistoftoevoer aan / uit*. De lampjes van de vloeistoftoevoer gaan weer aan en de vloeistoftoevoer wordt automatisch hervat met de laatst gebruikte instelling.



SCHERMVERGREDELING

De functie voor schermvergrendeling is ontworpen om het scherm automatisch te vergrendelen en te voorkomen dat het bedieningspaneel van de machine per ongeluk wordt aangeraakt tijdens het gebruik van de machine. De instelling van de schermvergrendeling wordt aangepast in het Supervisors-bedieningspaneel. Raadpleeg de sectie *INSTELLEN / WIJZIGEN VAN DE SCHERMVERGREDELING*.

Ontgrendel het scherm: Druk op het schermvergrendelingspictogram.



KNOP FILTERKLOPPER

Druk de *knop Filterklopper* in. De filterklopper treedt gedurende 30 seconden in werking.

Het lampje van de *knop filterklopper* gaat branden als de filterklopper actief is. Druk nogmaals op de bovenzijde van de *knop filterklopper*, indien nodig, om de filterklopper te stoppen.



KNOP ZWARE OMSTANDIGHEDEN (OPTIONEEL)

De *schakelaar voor zware omstandigheden* geeft meer reinigingsmiddel voor zones die extreem vies zijn.

Druk op de *knop zware omstandigheden* om 30 seconden reiniging met schoonmaakmiddel te activeren. De *knop zware omstandigheden* zal gaan branden indien geactiveerd en zal uitgaan als de tijd voorbij is / deze uitgeschakeld wordt. Druk op de *knop zware omstandigheden* en houdt deze enkele seconden vast om de functie zware omstandigheden voor een periode van 5 minuten te activeren.

NB: De schakelaar voor zware omstandigheden kan ingesteld worden om langer dan 5 minuten te werken. Neem contact op met de onderhoudsdienst van Tennant.



De resterende tijd van de functie schrobben voor zware omstandigheden is zichtbaar in het midden van de *1-STEP-knop*. Deze zal automatisch uitschakelen als de tijd voorbij is of als de knop nogmaals wordt ingedrukt.

De *ec-H2O*-schrobmodus is tijdelijk uitgeschakeld als de *schakelaar zware omstandigheden* ingeschakeld is. De *ec-H2O*-modus keert automatisch terug als de *schakelaar zware omstandigheden* afgelopen of uitgeschakeld is.

De standaard vloeistoftoevoer en borsteldruk staan op zijn hoogste instelling als de *schakelaar zware omstandigheden* ingeschakeld is maar kan zachter / lichter ingesteld worden. Raadpleeg het hoofdstuk *BORSTELDRUK INSTELLEN* en *VLOEISTOFTOEVOER INSTELLEN*.

DOSERING REINIGINGSMIDDEL (OPTIONEEL)

De *schakelaar voor dosering van het reinigingsmiddel* zorgt voor een continue verhoogde doorstroming van het reinigingsmiddel voor plaatsen met buitengewoon veel vuil of vuilophoping.



NB: Deze schakelaar kan worden geconfigureerd voor verschillende stroomsnelheden. Neem contact op met de onderhoudsdienst van Tennant om de standaard stroomsnelheden te wijzigen.

Druk op de *knop dosering reinigingsmiddel* om de stroomsnelheid van het reinigingsmiddel te wijzigen. De knop wisselt tussen de 3 verschillende instellingen.

	uit
	laag (1% stroom reinigingsmiddel)
	Hoog (3% stroom reinigingsmiddel)

ZONE CONTROLEKNOPPEN

Machines die zijn uitgerust met een Pro-Panel kunnen worden voorgeprogrammeerd met tot drie presets voor schrobben / dweilen voor verschillende vloerreinigingstoepassingen. Deze dienen voor de tijd te worden ingesteld in de supervisormodus. Raadpleeg het hoofdstuk *PROGRAMMEREN VAN DE ZONECONTROLEKNOPPEN*.



Druk op de gewenste zonecontroleknop. De geselecteerde voorkeuzeknop zal oplichten en de naam van de zone verschijnt boven de knop. De *vloeistofoevoerindicatiebalk / aanpassingsknoppen* en *borsteldruk indicatiebalk / aanpassingsknoppen* verschijnen kort in het scherm om de instellingen voor de betreffende zone te tonen.



KNOP ACHTERCAMERA

Druk op de *knop voor achteruitkijkcamera* om de reinigingsprestatie te controleren. De achteruitkijkcamera verschijnt korte tijd op het scherm van het bedieningspaneel. Het hoofdscherm gaat terug naar het bedieningspaneel als de tijd van de achteruitkijkcamera verstreken is. Raak het scherm van het bedieningspaneel aan om de achteruitkijkcamera uit te schakelen en terug te gaan naar het hoofdscherm.

VOOR DE VEILIGHEID: Let bij gebruik van de machine op uw omgeving.



De camera gaat automatisch aan als de *richtingsschakelaar* in achterwaartse stand wordt gezet en blijft aan zolang de machine achteruit gaat.

De achteruitkijkcamera zit op de vuilwatertank boven de plek waar de vacuümslang aangesloten is op de vuilwatertank.



HULPKNOP

VOOR DE VEILIGHEID: Bekijk de video-/hulpschermen niet als de machine rijdt tijdens gebruik van de machine. (Pro-Panel)

Druk op de *hulpknop* om het hulpscherm te openen.







Druk op de betreffende knop voor het gewenste hulponderdeel.



-  Druk op de *knop voor taalselectie* om naar het talenscherm te gaan.
-  Druk op de *knop aanmelden / afmelden* om u aan / af te melden bij het besturingssysteem van de machine.
-  Druk op de *knop hulp bij bediening* om het bedieningshulpscherm te openen.
-  Druk op de *knop start-up video* om de start-up video te tonen.
-  Druk op de *knop over* voor toegang tot systeem informatie van de machine.
-  Druk op de *knop voorbereidingscontrolelijst* om de voorbereidingscontrolelijst te openen.



Druk op de taalselectieknop. Kies de gewenste taal uit de lijst om de taal van het systeem te wijzigen. Een vlag van het land van de gekozen taal zal bovenaan het scherm verschijnen.



-  Druk op de *pijl omlaag* om naar beneden door de taallijst te scrollen.
-  Druk op de *pijl omhoog* om naar boven door de taallijst te gaan.
-  Druk op de *terugknop* om terug te gaan naar het vorige scherm.
-  Druk op de *knop voorbereidingscontrolelijst* om de voorbereidingscontrolelijst te openen.





Druk op de *bedieningshulpknop* voor toegang tot informatie over de Pro-Panel bedieningselementen.

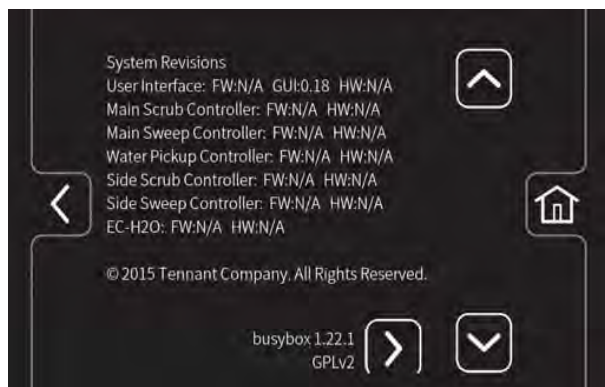

-  Druk op de *terugknop* om terug te gaan naar het hoofdhulpscherm.
-  Druk op de *homeknop* om terug te gaan naar het hoofdscherm.

Druk op de *knop Info* voor toegang tot informatie over de besturingssysteemsoftware.



-  Druk op de *pijl omlaag* om naar beneden door de taallijst te scrollen.
-  Druk op de *pijl omhoog* om naar boven door de taallijst te gaan.
-  Druk op de *homeknop* om terug te gaan naar het hoofdscherm.
-  Druk op de *terugknop* om terug te gaan naar het vorige scherm.
-  Druk op de *vooruitknop* om machine-informatie uit de lijst te zien.

VIDEOHULPKNOP

VOOR DE VEILIGHEID: Bekijk de video-/hulpschermen niet als de machine rijdt tijdens gebruik van de machine. (Pro-Panel)

*NB: Zet de machine stil voordat u hulpschermen/-video's bekijkt. **Bekijk de video-/hulpschermen NIET** als de machine rijdt.*

Druk op de *videoknop* om het videoscherm te openen.

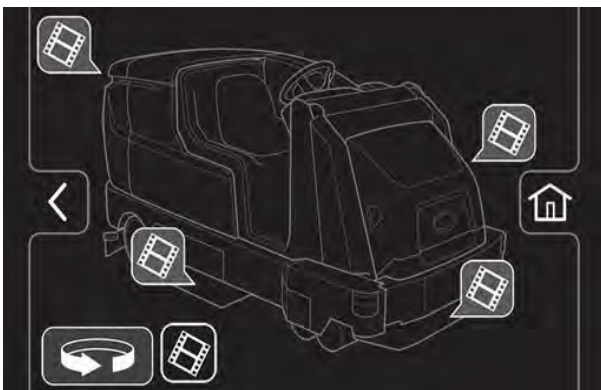

Druk op de gewenste *videoknop* om de hulpvideo voor een bepaald machine-onderdeel te bekijken.



Druk op de *knop draai machine* om de videohulpknoppen aan de voorzijde, achterzijde of zijkanten van de machine te kunnen aanklikken.



Druk op de *homeknop* om terug te gaan naar het hoofdscherm.



Druk op de *terugknop* om terug te gaan naar het vorige scherm.



Druk op de *videolijstknop* om een tekstuele lijst te zien van alle hulpvideo's.

Selecteer de gewenste video uit de lijst om de video te bekijken als de *videolijstknop* werd ingedrukt om de videolijst te openen.

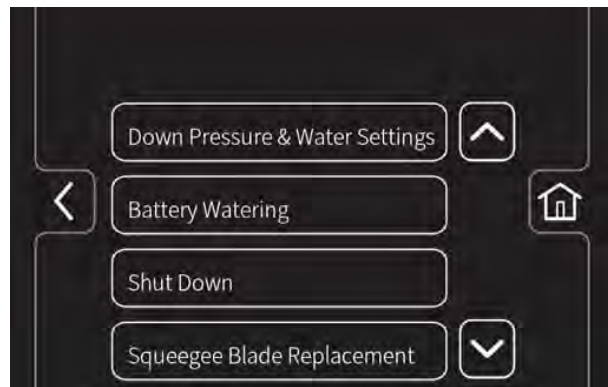

Druk op de *pijl omlaag* om naar beneden door de lijst te scrollen.



Druk op de *pijl omhoog* om naar boven door de lijst te gaan.



Druk op de *homeknop* om terug te gaan naar het hoofdscherm.



Druk op de *terugknop* om terug te gaan naar het vorige scherm.

VOLTOOIEN VAN DE PRO-CHECK VOORBEREIDINGSCONTROLELIJST

Machines die zijn uitgerust met de Pro-Panel bedieningselementen kunnen worden geprogrammeerd met de Pro-Check voorbereidingschecklijst die de gebruiker moet voltooien voordat de machine kan worden bediend.



Druk op de *pijl omlaag* om naar beneden door de controlelijst te scrollen.



Druk op de *pijl omhoog* om naar boven door de controlelijst te gaan.



Druk op de knop *voltooien (vinkje)* om te bevestigen dat de controlelijst werd doorlopen. Druk op de knop *fout gevonden (X)* als er een probleem is gevonden bij het doorlopen van de controlelijst.



Druk op de *videohulpknop* om de video te bekijken die te maken heeft met een bepaalde controlelijst.



Druk op de *enter-knop* als u klaar bent om de machine te gaan gebruiken na het voltooien van de controlelijst.



Druk op de *hulpknop* voor toegang tot het hulpscherm van de Pro-Check voorbereidingscontrolelijst.



Druk op de *terugknop* om terug te keren naar de voorbereidingscontrolelijst.

De gebruiker heeft geen toegang tot het hoofdbedieningsscherm/kan de machine niet gebruiken totdat de Pro-Check voorbereidingschecklijst is voltooid. Druk op de *terugknop* om terug te gaan naar het controlelijstscherf.

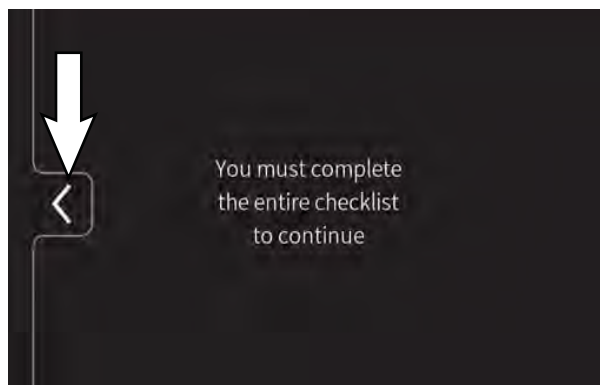

BEDIENING - ALLE MACHINES

NOODSTOPKNOP

Met de *noodstopknop* wordt de machine onmiddellijk stopgezet.

NB: De parkeerrem dient te worden ingeschakeld als de machine wordt gestopt op een helling.

Stoppen van de stroomtoevoer naar de machine:
Druk op de *noodstopknop*.

U schakelt als volgt de machine opnieuw in: Draai de *noodstopknop* naar rechts om de knop te lossen. Draai de contactsleutel in de UIT-stand. Draai de sleutel vervolgens helemaal naar rechts en laat deze los in de AAN-stand.



Gebruik deze knop alleen in noodgevallen. Hij is niet bedoeld voor het normaal uitschakelen van de machine.

SCHAKELAAR RIJRICHTING

Gebruik de *schakelaar rijrichting* om te selecteren of u vooruit of achteruit wilt rijden. Druk op het *rijpedaal* om de machine in beweging te zetten.



NB: Als u de schakelaar rijrichting in de stand Achteruit zet, klinkt er een alarmsignaal.

NB: Alleen bij machines die zijn uitgerust met het optionele zwaailicht/achteruitrijalarm: Het optionele zwaailicht en het achteruitrijalarm werken alleen als de machine achteruit rijdt.

NB: De achtercamera schakelt automatisch in als de richtingsschakelaar in de achteruitstand wordt gezet op alle machines die uitgerust zijn met Pro-Panel.

SCHAKELAAR MACHINEVERLICHTING/ ZWAAILICHT (OPTIONEEL)

U schakelt als volgt de machineverlichting en het zwaailicht in: Druk het bovenste deel van de *schakelaar machineverlichting/zwaailicht* in.

Zwaailicht aan: Zet de *schakelaar machineverlichting/zwaailicht* in de middelste stand.

U schakelt als volgt alle lichten uit: Druk het onderste deel van de *schakelaar machineverlichting/zwaailicht* in.

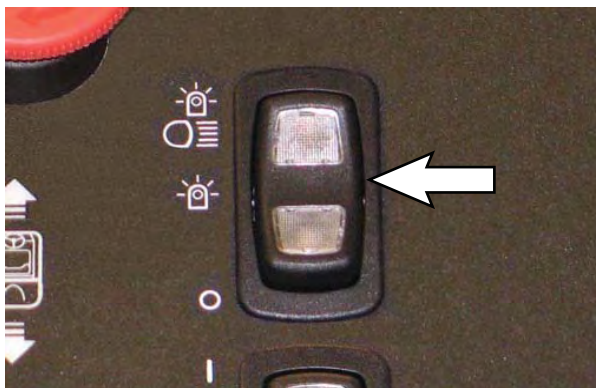

RIJPEDAAL

Druk op het *rijpedaal* om de machine in beweging te zetten.

**REMPEDAAL**

Druk op het *rempedaal* om de machine te stoppen.

**PARKEERREMPEDAAL**

Plaats uw voet op de *parkeerrempedaal* en druk tegelijkertijd op de *rempedaal* en de *parkeerrempedaal* om hem op de parkeerrem te zetten. Druk alleen op het *rempedaal* om de parkeerrem los te maken.

**BESTUURDERSSTOEL**

Met de *stelhendel* kunt u de stoel meer naar voren of naar achteren verschuiven.

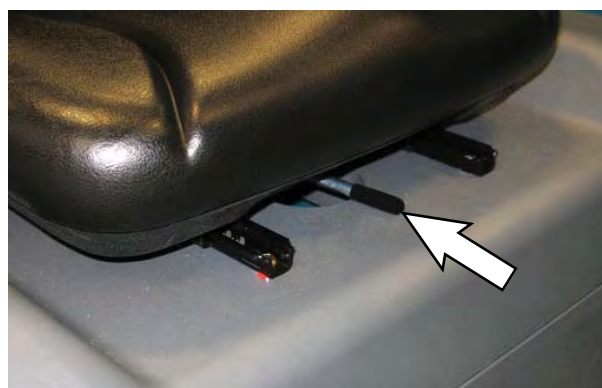

VEILIGHEIDSGORDELS (alleen beschikbaar op luxe stoel)

VOOR DE VEILIGHEID: Stel de stoel af en maak de veiligheidsgordel vast voordat u de machine start.



ACHTERBUMPERKLEP / TREDE

De *achterbumperklep / trede* geeft eenvoudiger toegang tot de machine om de vuilwatertank schoon te maken en deze kan lager gezet worden om toegang te krijgen tot de lage gedeeltes van de machine naast de achterwisser en de zuigslang van de vloerwisser.

De *Achterbumperklep / trede* moet ook verlaagd worden om zowel de vuilwater- als de schoonwatertank helemaal te legen.

Om de *Achterbumperklep / trede* te openen, verhoog de *Achterbumperklep / trede* met de hendel en zet hem op een lagere stand.

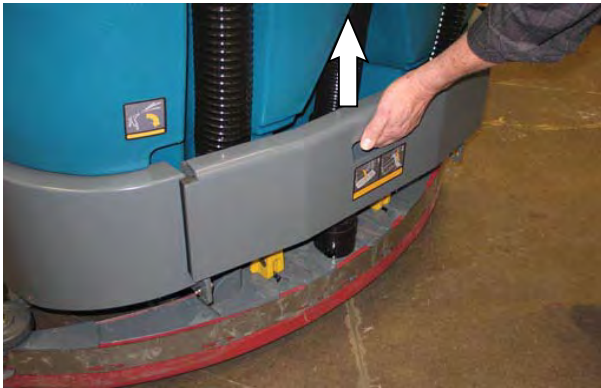

*NB: Stap alleen op het loopvlak van de Achterbumperklep / trede. **Ga NIET** binnen de twee gemarkeerde gebieden aan de zijkanten van het loopvlak van de achterbumperklep /trede staan*



De *achterbumperklep / trede* moet ook verlaagd worden om zowel de vuilwater- als de schoonwatertank helemaal te legen.



VOOR DE VEILIGHEID: Bedien de machine niet met de achterbumperklep / trede in de lagere positie. Passagiers zijn niet toegestaan op de machine.



WERKING VAN DE MACHINE

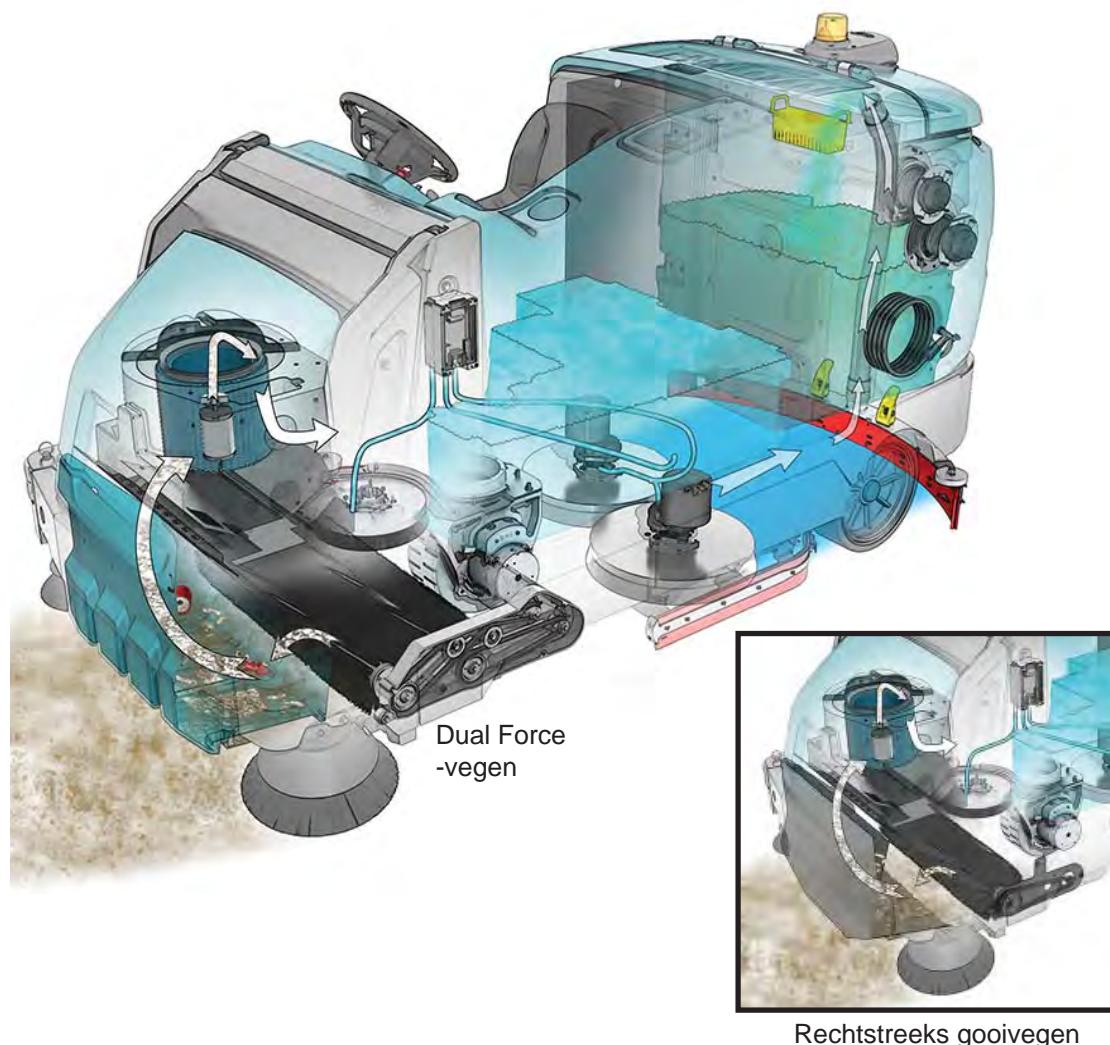

Met de *1-STEP*-knop kunt u alle schrob- en/of dweilfuncties tegelijkertijd bedienen en meteen beginnen met schrobben en/of dweilen.

Als de dweilmodus is ingeschakeld vegen de zijborstels vuil op het pad van de hoofdveegborstels. De hoofdveegborstel veegt het vuil van de vloer in de vergaarbak. Het vacuümsysteem leidt stof door het filtratiesysteem.

Als de schrobmodus is ingeschakeld worden water en reinigingsmiddel op de vloer gelaten via een vloeistofuitlaat naar de schrobborstels. De borstels schrobben de vloer. Als de machine voortbeweegt vegen de wissers het vuil van de vloer en het vacuümsysteem brengt de vervuilde substantie naar de vuilwatertank.

Als u de optionele modus ES (Extended Scrub) gebruikt, wordt het vuile water in de vuilwatertank gefilterd en voor hergebruik teruggeleid naar de schoonwatertank. Om het reinigend vermogen van deze teruggeleide oplossing te revitaliseren, wordt er wat schoonmaakmiddel aan toegevoegd.

In de optionele *ec-H2O*-modus (modus met elektrisch geactiveerd water) stroomt gewoon water door een module waarin dit met zuurstof wordt gemengd en geladen met elektrische stroom. Het elektrisch geactiveerde water verandert in een gemengde zure en basische oplossing die een pH-neutrale reinigingsvloeistof vormt. Het geactiveerde water valt het vuil aan, breekt het op in kleinere delen en trekt het van het vloeroppervlak, zodat de machine het vastgekoekte vuil gemakkelijk kan wegschrobben. In de vuilwatertank verandert het geactiveerde water weer in normaal water. Het *ec-H2O*-systeem kan worden gebruikt tijdens dubbel schrobben.

INFORMATIE OVER BORSTELS EN PADS

De beste resultaten worden verkregen als u de juiste borstel of zool gebruikt voor uw schoonmaakwerkzaamheden. Hieronder vindt u een overzicht van borstels en pads en de toepassing waarvoor u iedere borstel en pad het best kunt gebruiken.

NB: De hoeveelheid en het soort vuil spelen een belangrijke rol bij het bepalen welke soort borstel of pad u moet gebruiken. Neem contact op met een Tennant-vertegenwoordiger voor specifieke aanbevelingen.

Nylon borstel (cilindrisch en schijfvormig)*

- Zachtere nylon borstels geschikt voor het schoonmaken van gecoate vloeren. Reinigt zonder schuren.

Robuuste Polypropyleen-borstel (schijf) -

Polypropyleen haren voor zwaar schrobwerk maken agressiever schoon en kunnen beter samengeklonterd vuil, afval en zand opvegen terwijl ze buitengewoon goed schrobben.

Polypropyleen borstel (cilindrisch en schijfvormig)* - Polypropyleen haren voor algemeen gebruik vegen licht samengeklonterd vuil op zonder daarbij vloeren met een glimmende laklaag te beschadigen.

Super AB borstel (cilindrisch en schijfvormig)* - Van schuurmiddel voorziene nylonvezels om vlekken en aangekoekt vuil te verwijderen. Agressieve werking op alle soorten oppervlakken. Uitstekend geschikt voor het verwijderen van geconcentreerd vuil, vet of bandafdrukken.

** Deze borstel is ook verkrijgbaar voor de zijborstel.*

Hoofdveegborstel met zandwig van polypropyleen – Voor het opvegen van zware opeenhopingen van zand en andere kleine deeltjes.

Schuurzool (bruin) - Voor het schuren van de vloerafwerking en de vloer voor te bereiden om gelakt te worden.

Schrobzool (blauw) – Voor middelmatig tot zwaar schrobwerk. Verwijdert vuil, gemorste vloeistoffen en schuursporen.

Polijstzool (rood) - Voor licht schrobwerk zonder de afwerking van de vloer te verwijderen.

Polijstzool (wit) - Voor het onderhoud van hoogglans of gepolijste vloeren.

Zijborstel van polypropyleen – Aanbevolen voor het opvegen van een kleine tot gemiddelde hoeveelheid vuil.

Aangrijp-zoolaandrijver - De aangrijp-achterzijde zorgt ervoor dat zolen volledig kunnen worden gebruikt en houdt de zolen op hun plaats zonder dat deze worden doorboord. Het veerbelaste centreerapparaat is voor alle zolen van Tennant geschikt en zorgt ervoor dat zolen snel en eenvoudig vervangen kunnen worden.

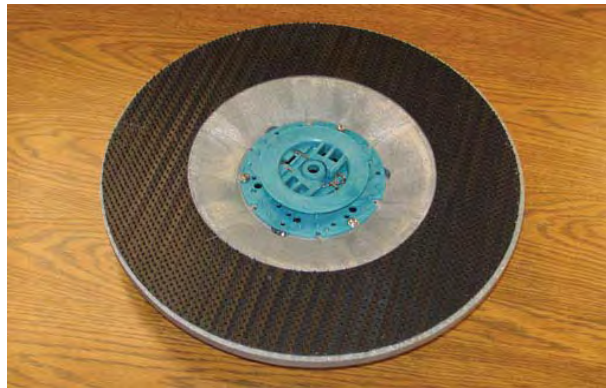

Harige-zoolaandrijver - De standaard zoolaandrijver heeft korte haren aan de achterkant om de zool op zijn plaats te houden. Deze aandrijver is geschikt voor alle zolen van Tennant met uitzondering van de zwarte zool voor zwaar werk.

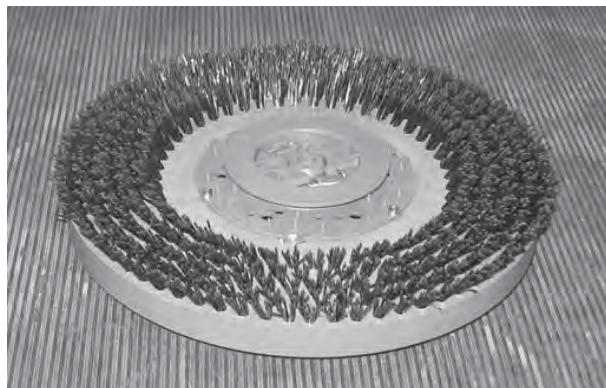

TIJDENS HET GEBRUIK

Raap grote stukken vuil van de vloer alvorens u gaat schrobben of vegen. Verwijder stukken touw, draad, grote stukken hout en ander vuil dat zich rond de borstels kan wikkelen of in de borstels kan komen vast te zitten.

Maak zo recht mogelijke banen. Vermijd botsingen met deurposten en schuur niet met de machine langs muren. Laat de schrob-/veegbanen elkaar enkele centimeters overlappen.

Geef geen ruk aan het stuur als de machine in beweging is. De machine reageert direct op iedere beweging van het stuur. Vermijd het maken van plotselinge, scherpe bochten, tenzij het een noodgeval betreft.

Tijdens het schrobben kunt u de snelheid van de machine, de druk van de schrobborstel en de vloeistoftoevoer aanpassen. Voor het beste resultaat houdt u de borsteldruk en de vloeistoftoevoer zo laag mogelijk.

Als u merkt dat de machine niet goed schoonmaakt, stopt u met schoonmaken en leest u het onderdeel **PROBLEMEN MET DE MACHINE OPLOSSEN** in deze handleiding.

Voer na ieder gebruik de procedures voor dagelijks onderhoud uit (zie **ONDERHOUD VAN DE MACHINE** in deze handleiding).

Rijd langzaam als u op een helling werkt. Minder vaart door het rempedaal in te trappen als u een helling afrijdt. Schrob helling op met de machine, niet helling af.

VOOR DE VEILIGHEID: Rijd langzaam met de machine op hellingen en gladde oppervlakken.

Gebruik de machine niet op plaatsen waar de omgevingstemperatuur hoger is dan 43°C (110°F)
Gebruik de schrobfuncties niet op plaatsen waar de omgevingstemperatuur onder het vriespunt 0°C (32°F) ligt.

VOOR DE VEILIGHEID: Bij gebruik van de machine, niet schrobben of vegen op hellingen van meer dan 10,5% voor Dual Force en 5% voor Direct Throw. Niet transporteren op hellingen van meer dan 13% voor Dual Force en 5% voor Direct Throw (met verlaagde vergaarbak).

CONTROLELIJST VÓÓR GEBRUIK

Voordat u met de machine gaat werken, voert u de volgende stappen uit:

- Controleer op vloeistoflekken.
- Controleer het peil van de hydraulische vloeistof.
- Controleer of het stoffilter en de afdichtingen van de vergaarbak nog in goede staat verkeren.
- Maak de vergaarbak en het vuilrooster schoon.
- Controleer de linker zijwisser op beschadigingen en slijtage.
- Controleer de hoofdveegborstels op beschadigingen en slijtage. Controleer of er geen draad, touw of koord om de hoofdveegborstels is gewikkeld. Verwijder dit zo nodig.
- Bij machines die zijn uitgerust met cilindrische borstels: Controleer of de vergaarbak leeg en schoon is.
- Bij machines die zijn uitgerust met optionele zijborstel: Controleer of er geen draad, touw of koord om de schrobborstel is gewikkeld.
- Uitsluitend machines met zijschrobborstel: Controleer de wisser op beschadigingen en slijtage.
- Controleer de achterwissers op slijtage en schade.
- Controleer de afdichtingen van het vuilwatertankdeksel op slijtage en schade.
- Controleer of het inlaatfilter van de vacuümventilator schoon is.
- Bij machines die zijn uitgerust met het optionele ES-systeem: Leeg en reinig de schoonwatertank, de drijvende sensor en het ES-filter.
- Bij machines die zijn uitgerust met het optionele ES-systeem: Controleer of het ES-filter onder in de vuilwatertank schoon is.
- Machines uitgerust met optionele zuigstang: Controleer of de vergaarbak leeg is.
- Controleer de rechter zijwisser op beschadigingen en slijtage.
- Controleer de afdichtingen van het schoonwatertankdeksel op slijtage en schade.
- ec-H₂O*-schrobbers: Controleer of er geen gewoon schoonmaakmiddel/onderhoudsmiddel meer in de schoonwatertank zit. Spoel zo nodig de tank schoon.
- ec-H₂O*-schrobbers: Controleer of de schoonwatertank is gevuld met helder, koud water.
- Controleer de claxon, koplampen, achterlichten en zwaailichten en het achteruitrijalarm (indien aanwezig).
- Controleer of de remmen en het stuur naar behoren functioneren.
- Controleer parkeer-/rempedaal op juiste werking.
- Controleer de banden op beschadigingen.
- Kijk op het onderhoudsschema of de machine toe is aan een onderhoudsbeurt.

START DE MACHINE

VOOR DE VEILIGHEID: Zet de stoel in de juiste stand en maak de veiligheidsgordel (indien aanwezig) vast voordat u de machine start.

1. Neem plaats op de bestuurdersstoel.
2. Draai de *sleutelschakelaar* naar de AAN-positie.

NB: Als de machine zojuist is uitgeschakeld wacht dan minstens 5 seconden met herstarten zodat de software volledig kan herladen.



3. Zet de lampen aan (indien deze erop zitten).
4. Zet de *schakelaar rijrichting* in de stand voor de richting waarin u wilt rijden.
5. Druk op het *rijpedaal* om de machine in beweging te zetten.

NB: De machine gaat pas rijden nadat de bestuurder op de bestuurdersstoel heeft plaatsgenomen.

DE REINIGINGSMIDDELTANK VULLEN (OPTIONEEL)

VOOR DE VEILIGHEID: Voordat u de machine achterlaat of er onderhoud aan pleegt, dient u de machine op een vlakke ondergrond te parkeren, de machine uit te schakelen, de parkeerrem in te schakelen en de sleutel uit het contact te halen.

1. Open de linker afdekking om toegang te krijgen tot de reinigingsmiddeltank.
2. Verwijder de dop van de reinigingsmiddeltank.



3. Puur reinigingsmiddel in de reinigingsmiddeltank.



WAARSCHUWING: Ontvlambare stoffen kunnen explosies of brand veroorzaken. Doe geen ontvlambare stoffen in de tank(s).

LET OP: Gebruik bij conventioneel schrobben alleen aanbevolen reinigingsmiddelen. Als de machine beschadigd raakt door gebruik van onjuiste reinigingsmiddelen, vervalt de garantie.



4. Plaats de dop weer op de reinigingsmiddeltank.

SCHOONWATERTANK VULLEN

MODUS CONVENTIONEEL SCHROBBEN

VOOR DE VEILIGHEID: Voordat u de machine achterlaat of er onderhoud aan pleegt, dient u de machine op een vlakke ondergrond te parkeren, de machine uit te schakelen, de parkeerrem in te schakelen en de sleutel uit het contact te halen.

1. Draai de hendel en doe de deksel van de schoonwatertank op.



2. Vul de schoonwatertank gedeeltelijk met water (niet meer dan 60°C / 140°F). Giet de vereiste hoeveelheid reinigingsvloeistof in de tank. Vul de schoonwatertank met water tot ongeveer 25 mm (1 in) onder de opening.



WAARSCHUWING: Ontvlambare stoffen kunnen explosies of brand veroorzaken. Doe geen ontvlambare stoffen in de tank(s).

LET OP: Gebruik bij conventioneel schrobben alleen aanbevolen reinigingsmiddelen. Als de machine beschadigd raakt door gebruik van onjuiste reinigingsmiddelen, vervalt de garantie.

NB: Als er bovenmatige schuimvorming optreedt, kunt u een aanbevolen anti-schuimmiddel in de vuilwatertank gieten. Neem voor specifieke aanbevelingen contact op met een Tennant-vertegenwoordiger.

3. Sluit het deksel van de schoonwatertank.

ec-H2O-SCHROBBEN (ec-H2O-MODUS)

VOOR DE VEILIGHEID: Voordat u de machine achterlaat of er onderhoud aan pleegt, dient u de machine op een vlakke ondergrond te parkeren, de machine uit te schakelen, de parkeerrem in te schakelen en de sleutel uit het contact te halen.

1. Draai de hendel en doe de deksel van de schoonwatertank op.



2. Vul de schoonwatertank uitsluitend met schoon KOUD WATER (minder dan 21°C / 70°F). Gebruik **GEEN WARM** water of gewone vloerreinigingsmiddelen, aangezien deze een storing kunnen veroorzaken in het ec-H2O-systeem. Vul de schoonwatertank met water tot ongeveer 25 mm (1 in) onder de opening.



WAARSCHUWING: Ontvlambare stoffen kunnen explosies of brand veroorzaken. Doe geen ontvlambare stoffen in de tank(s).

NB: Schakel het ec-H2O-systeem nooit in wanneer de schoonwatertank gewone reinigingsmiddelen bevat. Voordat u het ec-H2O-systeem gaat gebruiken, dient u de schoonwatertank te legen en schoon te spoelen. Vul de tank vervolgens met schoon, koud water. Gewone reinigingsmiddelen kunnen een storing veroorzaken in het ec-H2O-systeem.

3. Sluit het deksel van de schoonwatertank.

ES-MODUS (MODUS EXTENDED SCRUB) TANK HANDMATIG VULLEN

VOOR DE VEILIGHEID: Voordat u de machine achterlaat of er onderhoud aan pleegt, dient u de machine op een vlakke ondergrond te parkeren, de machine uit te schakelen, de parkeerrem in te schakelen en de sleutel uit het contact te halen.

1. Draai de hendel en doe de deksel van de schoonwatertank op.



2. Vul de schoonwatertank met water (niet meer dan 60°C / 140°F). Vul de schoonwatertank met water tot ongeveer 25 mm (1 in) onder de opening.
3. Sluit het deksel van de schoonwatertank.
4. Vul de vuilwatertank tot net boven de top van de ES filter met water (niet meer dan 60° C / 140°F).

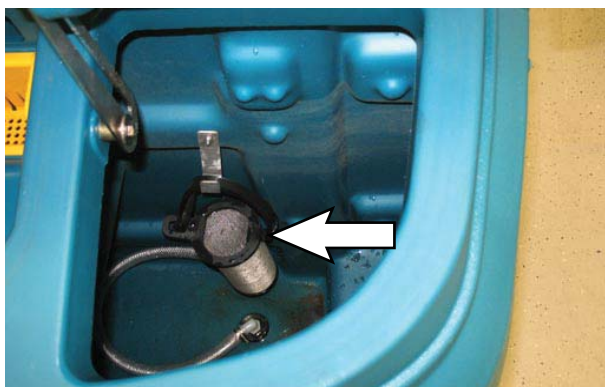

5. Sluit het deksel van de vuilwatertank.
6. Vul de reinigingsmiddeltank met reinigingsmiddel.



WAARSCHUWING: Ontvlambare stoffen kunnen explosies of brand veroorzaken. Doe geen ontvlambare stoffen in de tank(s).

AUTOMATISCH VULLEN (OPTIONEEL)

VOOR DE VEILIGHEID: Voordat u de machine verlaat of er onderhoud aan pleegt, parkeert u de machine op een vlakke ondergrond, trekt u de handrem aan en schakelt u de machine uit.

1. Verlaag de achterbumperklep / trede.
2. Maak de slang van de waterbron vast (niet meer dan 60°C / 140°F) aan de koppeling voor automatisch vullen.

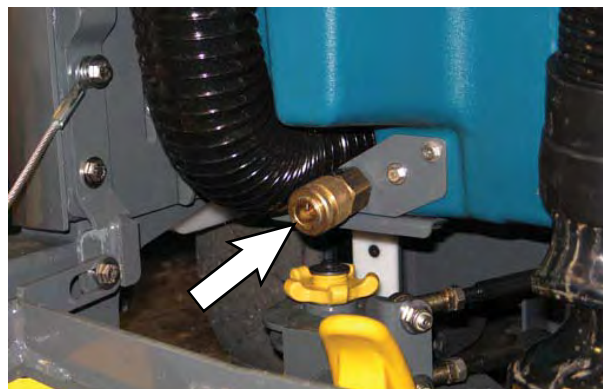

3. Schakel de machine in en open de waterkraan. Het automatisch vullen vult de tank(s) van zelf tot het juiste peil.



WAARSCHUWING: Ontvlambare stoffen kunnen explosies of brand veroorzaken. Doe geen ontvlambare stoffen in de tank(s).

LET OP: Gebruik bij ES-schrobben alleen weinig schuimende reinigingsmiddelen. Wanneer de machine beschadigd raakt door gebruik van onjuiste reinigingsmiddelen, vervalt de garantie.

4. Verhoog de achterbumperklep / trede.

ec-H2O-KNOP (OPTIONEEL)

Met de *ec-H2O-knop* kunt u het *ec-H2O-systeem* inschakelen wanneer de *1-STEP-knop* en de schrobfunctie worden geactiveerd. Druk op de *ec-H2O-knop* om het *ec-H2O-systeem* in te schakelen.

Alleen ec-H2O-machines met een schakelaar zware omstandigheden: Machines uitgerust met de *schakelaar zware omstandigheden* staat standaard op *ec-H2O* bij het opstarten.

Machines uitgerust met het standaard bedieningspaneel: Het lampje lussen het logo *ec-H2O* en de *ec-H2O-knop* gaat aan.

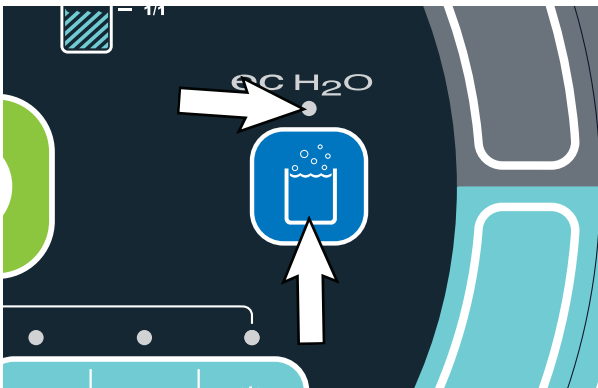

Standaardpaneel

Een rood knipperlampje aan de onderkant van de LED recht boven de *ec-H2O* knop geeft aan wanneer het *ec-H2O-systeem* doorgespoeld moet worden. Raadpleeg de *SPOELPROCEDURE VOOR DE ec-H2O MODULE* in het hoofdstuk *ONDERHOUD*.

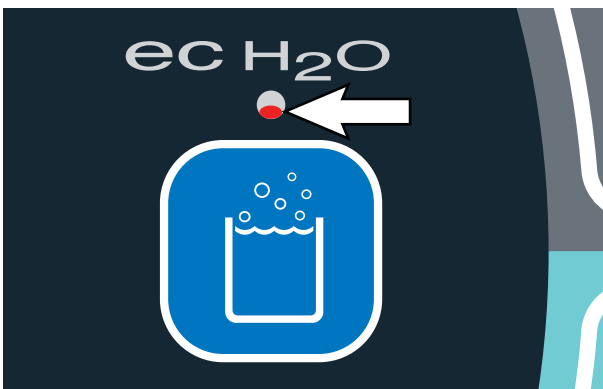

Standaardpaneel

Machines uitgerust met Pro-Panel

bedieningspaneel: De achtergrond wijzigt van zwart naar de multigekeurde achtergrond, de slash verdwijnt van de *ec-H2O-knop*, en de knop licht op als de *ec-H2O-knop* wordt ingedrukt om aan te geven dat deze actief is.

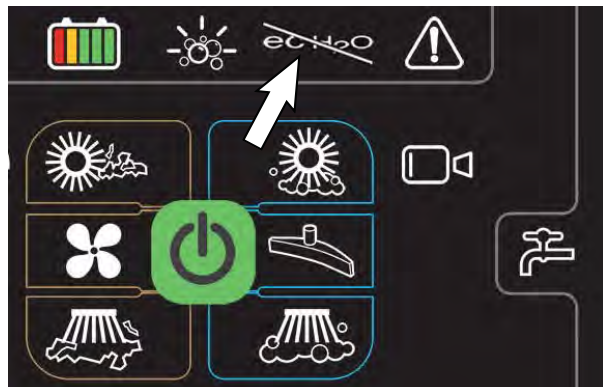

Pro-Panel

De *ec-H2O-knop* wordt rood, het storings-/waarschuwingslampje gaat knipperen en een *ec-H2O-storingsmelding* verschijnt in het scherm als er een *ec-H2O-storing* is.

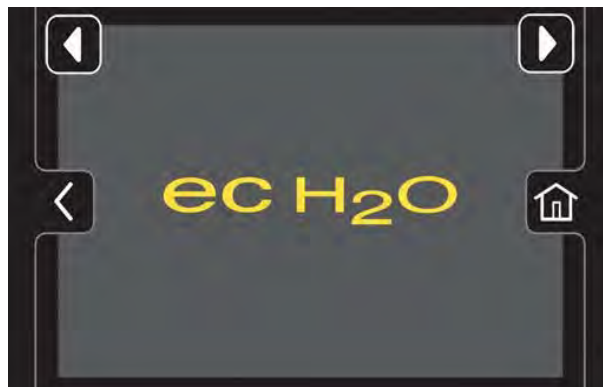

KNOP ES (Extended Scrub-verlengd schrobben) (OPTIONEEL)

De *ES-knop* schakelt het ES-systeem in als de *1-STEP-knop* wordt geactiveerd.

Machines uitgerust met het standaard bedieningspaneel: Het lampje lussen het ES-logo en de *ES-knop* gaat aan als de *ES-knop* wordt ingedrukt.

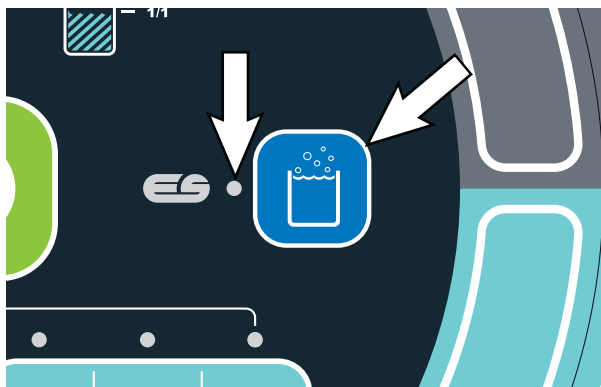

Standaardpaneel

Machines uitgerust met Pro-Panel bedieningspaneel: De slash verdwijnt van de *ES-knop* en de knop licht op als de *ES-knop* wordt ingedrukt om aan te geven dat deze actief is.

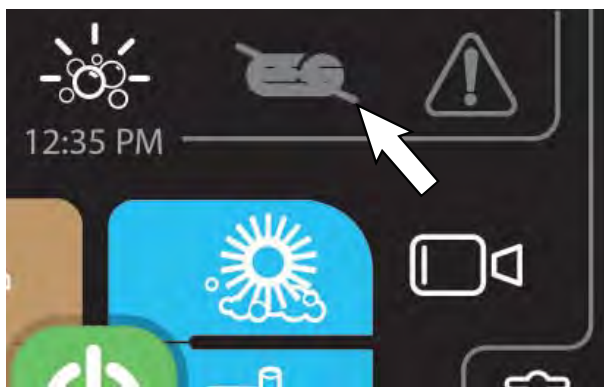

Pro-Panel

SCHROBBORSTELDRUK

Onder normale schoonmaakomstandigheden dient de borsteldruk in de laagste stand te staan. Bij extreem zware vervuiling kunt u de borsteldruk in de hoogste stand zetten. De snelheid waarmee de machine rijdt, en de toestand van de vloer zijn van invloed op de schoonmaakprestatie. Als de borstels zijn versleten, moet u mogelijk een hogere borsteldruk toepassen. Als de machine wordt in- of uitgeschakeld, wordt automatisch de laatst gebruikte instelling gekozen.

INSTELLEN VAN DE BORSTELDRUK - STANDAARD BEDIENINGSPANEEL

Met de *1-STEP*-knop geactiveerd drukt u op de *knop voor borsteldruk* om de borsteldruk te verhogen of te verlagen. De lampjes van de borsteldruk geven de huidige instelling voor de borsteldruk aan.



INSTELLEN VAN DE BORSTELDRUK - PRO-PANEEL

Druk op de *knop voor borsteldruk* voor toegang tot de *knop voor het verhogen (+) van de borsteldruk*, de *knop voor het verlagen (-) van de borsteldruk* en de *indicatorbalk voor de borsteldruk*.



Gebruik de *knop voor het verhogen (+) van de borsteldruk* en de *knop voor het verlagen (-) van de borsteldruk* om de borsteldruk te wijzigen. De *indicatorbalk voor borsteldruk* toont de huidige borsteldruk.

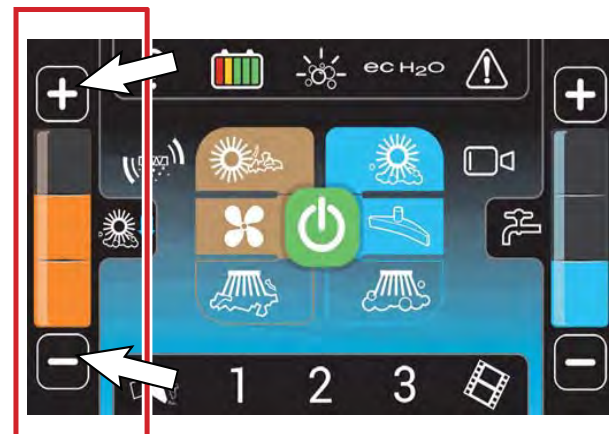

VLOEISTOFTOEVOER

De snelheid waarmee de machine rijdt, en de toestand van de vloer zijn van invloed op de schrobprestaties. Onder normale omstandigheden dient het niveau van de vloeistof toevoer in de laagste stand te staan. Bij extreem zware vervuiling kan de vloeistof toevoer op een hogere stand worden ingesteld. Wanneer de machine wordt in- of uitgeschakeld, wordt automatisch de laatst gebruikte instelling toegepast.

INSTELLEN VAN DE VLOEISTOFTOEVOER - STANDAARD BEDIENINGSPANEEL

Met de *1-STEP*-knop geactiveerd, drukt u op de knop voor het verhogen van de vloeistof toevoer (+) of de knop voor het verlagen van de vloeistof toevoer (-) om de vloeistof toevoer in te stellen. De lampjes van de vloeistof toevoer geven de huidige instelling voor de vloeistof toevoer aan.

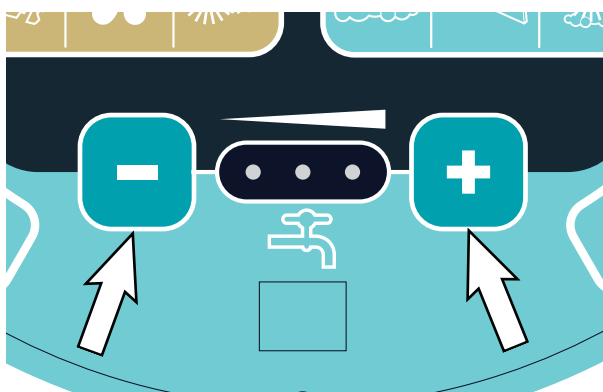

INSTELLEN VAN DE VLOEISTOFTOEVOER - PRO-PANEEL

Druk op de knop voor vloeistof toevoer voor toegang tot de knop voor het verhogen van de vloeistof toevoer (+), de knop voor het verlagen van de vloeistof toevoer (-) en de indicatorbalk voor vloeistof toevoer.



Gebruik de vloeistof verhoog (+) knop en de vloeistof verlaag (-) knop om het vloeistof toevoersniveau in te stellen. De indicatorbalk voor vloeistof toevoer geeft de huidige instelling voor de vloeistof toevoer aan.

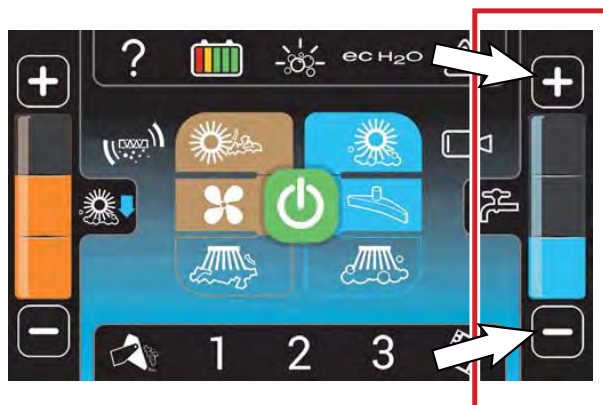

SCHROBBEN / DWEILEN - STANDAARD BEDIENINGSPANEEL

VOOR DE VEILIGHEID: Gebruik de machine niet voordat u deze handleiding hebt gelezen en begrepen.

1. Zet de machine aan.
2. Druk op de *1-STEP*-knop. Het lampje boven de knop gaat branden. Alle vooraf ingestelde schrob- en dweilfuncties treden automatisch in werking.

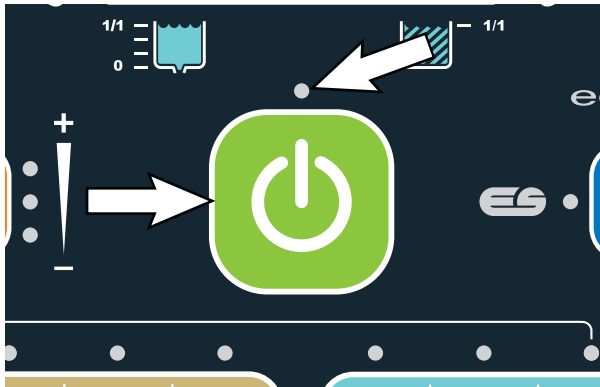

3. Schakel, indien nodig, de schrob-/dweilmodus in die nodig is voor de ruimte die moet worden gereinigd.
4. Pas zo nodig de instelling van de schrobborsteldruk en de vloeistoftoevoer aan.
5. Deactiveer de parkeerrem.
6. Zet de *richtingshendel* in de Vooruit-stand.
7. Druk het *rijpedaal* in om te beginnen met schrobben / dweilen.

NB: Zet het ec-H₂O-systeem NIET aan tijdens gewoon schrobben. Gewone reinigingsmiddelen kunnen een storing veroorzaken in het ec-H₂O-systeem. Voordat u het ec-H₂O-systeem gaat gebruiken, dient u de schoonwatertank te legen en schoon te spoelen. Vul de tank vervolgens met schoon, koud water.



WAARSCHUWING: Ontvlambare of chemisch reagerende stoffen kunnen explosies of brand veroorzaken. Veeg niet op.

VOOR DE VEILIGHEID: Rijd langzaam met de machine op hellingen en gladde oppervlakken.

NB: Druk op de knop voor vegen met vacuümventilator om de vacuümventilator uit te zetten wanneer u grote, natte gebieden of stilstaand water veegt. Hiermee voorkomt u dat het stoffilter van de vergaarbak nat wordt terwijl u veegt.



NB: Als de machine achteruit rijdt, gaat de wisser automatisch omhoog. Zo wordt schade aan de wisser voorkomen.

8. Laat het *rijpedaal* los en druk het rempedaal in om de machine te stoppen.
9. Druk op de *1-STEP*-knop om te stoppen met schrobben / dweilen. Het lampje naast de knop gaat uit en na een korte vertraging stoppen de schrob-/dweilfuncties.

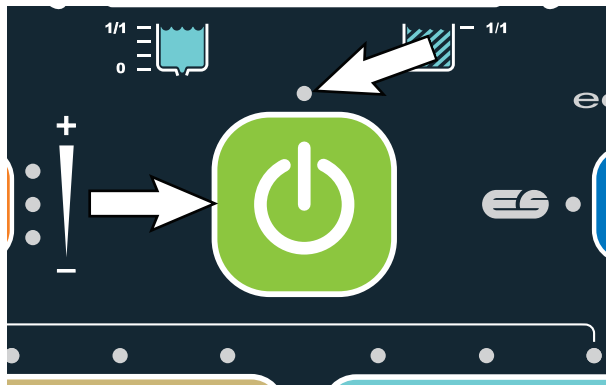

NB: Als de machine de veegfunctie gebruikte, zal telkens wanneer de 1-STEP-knop wordt uitgezet, de filterklopper automatisch even het filter uitschudden.

*NB: Als er een storings- of waarschuwingscode is tijdens werking van de machine, stop de machine dan en raadpleeg het hoofdstuk **STORINGEN/ WAARSCHUWINGEN** van deze handleiding voor de oorzaak en de correctie die nodig is om de storing te verwijderen.*

10. Leeg de vergaarbak en vuilwatertank aan het eind van iedere ploegendienst of als dat nodig is. Raadpleeg de hoofdstukken **LEGEN VAN DE VUILVERGAARBAK** en **SPOELEN EN REINIGEN VAN DE VUILWATERTANK** van deze handleiding.

SCHROBBEN / DWEILEN - PRO-PANEL

VOOR DE VEILIGHEID: Gebruik de machine niet voordat u deze handleiding hebt gelezen en begrepen.

1. Zet de machine aan.
2. Meld u aan bij de machine, indien van toepassing. Zie *PRO-ID AANMELDSCHERM*.
3. Voltooi de Pro-Check voorbereidingscontrolelijst, indien van toepassing. Zie *VOLTOOIEN VAN DE PRO-CHECK VOORBEREIDINGSCONTROLELIJST*.
4. Druk op de *1-STEP-knop*. De *1-STEP-knop* en alle andere geselecteerde schrob-/dweilknoppen gaan branden.

NB: Zorg ervoor dat de schrob-/dweilmodi ingesteld zijn voordat u gaat reinigen.



5. Pas zo nodig de instelling van de schrobborsteldruk en de vloeistoftoevoer aan.



6. Schakel, indien nodig, de schrobmodus of zone-instelling in die nodig zijn voor de ruimte die u gaat reinigen.
7. Deactiveer de parkeerrem.
8. Zet de *richtingshendel* in de Vooruit-stand.

9. Druk het *rijpedaal* in om te beginnen met schrobben.

NB: Zet het ec-H₂O-systeem NIET aan tijdens gewoon schrobben. Gewone reinigingsmiddelen kunnen een storing veroorzaken in het ec-H₂O-systeem. Voordat u het ec-H₂O-systeem gaat gebruiken, dient u de schoonwatertank te legen en schoon te spoelen. Vul de tank vervolgens met schoon, koud water.



WAARSCHUWING: Ontvlambare of chemisch reagerende stoffen kunnen explosies of brand veroorzaken. Veeg niet op.

VOOR DE VEILIGHEID: Rijd langzaam met de machine op hellingen en gladde oppervlakken.

NB: Druk op de knop voor vegen met vacuümventilator om de vacuümventilator uit te zetten wanneer u grote, natte gebieden of stilstaand water veegt. Hiermee voorkomt u dat het stofilter van de vergaarbak nat wordt terwijl u veegt.



NB: Als de machine achteruit rijdt, gaat de wisser automatisch omhoog. Zo wordt schade aan de wisser voorkomen.

10. Druk op de knop voor *achteruitkijkcamera* als u het reinigen achter de machine wilt controleren.



11. Laat het *rijpedaal* los en druk het rempedaal in om de machine te stoppen.

12. Druk op de *1-STEP-knop* om te stoppen met schrobben. / dweilen De knop zal niet langer branden en schrob-/dweilfuncties zullen na een korte vertraging stoppen..

NB: Als de machine de veegfunctie gebruikte, zal telkens wanneer de 1-STEP-knop wordt uitgezet, de filterklopper automatisch even het filter uitschudden.

*NB: Als er een fout- of waarschuwingscode is tijdens werking van de machine, stop de machine dan en raadpleeg het hoofdstuk **FOUTEN/ WAARSCHUWINGEN** van deze handleiding voor de oorzaak en de correctie die nodig is om de fout te verwijderen.*

13. Leeg de vergaarbak en vuilwatertank aan het eind van iedere ploegendienst of als dat nodig is. Raadpleeg de hoofdstukken **LEGEN VAN DE VUILVERGAARBAK** en **SPOELEN EN REINIGEN VAN DE VUILWATERTANK** van deze handleiding.

DUBBEL SCHROBBEN

De dubbele schrobmethode wordt gebruikt om opeengehoopt zwaar vuil te verwijderen. U doet dit door tweemaal over het te reinigen oppervlak te rijden. Maak eerst een gang over het te schrobben gedeelte met de achterste vloerwisser omhoog. Hierdoor wordt er vloeistof over het oppervlak verspreid die kan intrekken in het vuil op de vloer. Gebruik de methode dubbel schrobben om zwaar vervuilde oppervlakken te reinigen.

U kunt dubbel schrobben met het *ec-H2O*-SCHROBSYSTEEM (optioneel), *ES*-SCHROBSYSTEEM (optioneel) en in de modus **CONVENTIONEEL SCHROBBEN**.

Haal handmatig beide vloerwissers omhoog en plaats de vergrendeling van de dubbele schrobeenheid om de vloerwissers vast te zetten op deze stand.

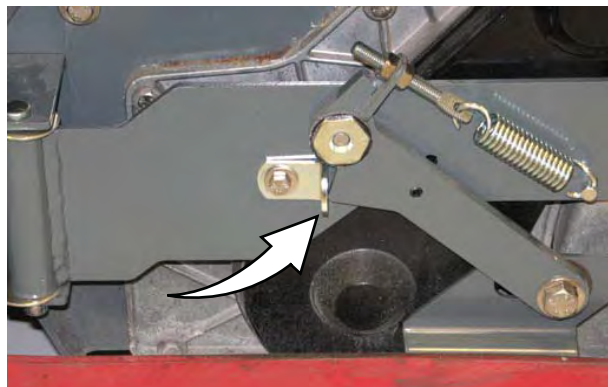

Machines uitgerust met het standaardpaneel:

Druk op de knop *1-STEP* en vervolgens op de knop *Vacuümventilator/wisser*. Het lampje boven de knop *Vacuümventilator/wisser* dooft, de wisser gaat omhoog en de vacuümventilator wordt uitgeschakeld.



Standaardpaneel

Machines uitgerust met Pro-Panel

bedieningspaneel: Druk op de knop *1-STEP* en vervolgens op de knop *Vacuümventilator/wisser*. Het lampje boven de knop *Vacuümventilator/wisser* dooft, de wisser gaat omhoog en de vacuümventilator wordt uitgeschakeld.



Pro-Panel

Schrob het zeer vuile oppervlak. Laat het reinigingsmiddel 5-15 minuten op het oppervlak inwerken.

VOOR DE VEILIGHEID: Rijd langzaam met de machine op hellingen en gladde oppervlakken.

Voordat u de vloer voor de tweede keer schrobt, brengt u de zijwissers naar beneden en drukt u op de knop *Vacuümventilator/wisser* om de achterwisser naar beneden te brengen en de vacuümventilator in te schakelen. Het lampje boven de knop gaat branden. Schrob de vloer nu voor de tweede keer, waarbij u de reinigungsoplossing opzuigt.



WAARSCHUWING: Ontvlambare of chemisch reagerende stoffen kunnen explosies of brand veroorzaken. Veeg niet op.

NB: Verlaag de vloeistoftoevoer als u de vloer voor een tweede keer schrobt, indien gewenst.

NB: Dubbel schrobben wordt niet aanbevolen op plaatsen waar de reinigingsvloeistof onder rekken kan stromen of producten kan beschadigen.

MODUS WATER OPZUIGEN (SCHROBBEN UITGESCHAKELD)

U kunt de machine gebruiken om water of niet-ontvlambare vloeistoffen op te zuigen.



WAARSCHUWING: Ontvlambare of chemisch reagerende stoffen kunnen explosies of brand veroorzaken. Veeg niet op.

Voordat u water of niet-brandbare vloeistoffen opzuigt, dient u ervoor te zorgen dat de *1-STEP-knop* is geactiveerd en dat alle andere reinigingsfuncties uitgeschakeld zijn.

Machines uitgerust met het standaard bedieningspaneel: Druk op de *knop schrobzuigventilator / wisser*. Het lampje boven de knop gaat aan, de wisser komt omlaag en de vacuümventilator begint te werken. Zuig het water of de niet-ontvlambare vloeistof op.



Standaardpaneel

Machines uitgerust met Pro-Panel bedieningspaneel: Druk op de *knop schrobzuigventilator / wisser*. Het lampje boven de knop gaat aan, de wisser komt omlaag en de vacuümventilator begint te werken. Zuig het water of de niet-ontvlambare vloeistof op.



Pro-Panel

REINIGING STOPPEN

1. Als de machine in beweging is, drukt u op de *1-STEP-knop* om het reinigen te stoppen. De vloerwisser blijft korte tijd in gedaalde stand staan om het water in de schrobkop op te nemen en gaat dan weer omhoog.
2. Laat het *rijpedaal* los en druk het *rempedaal* in om de machine te stoppen.

VERGAARBAK LEGEN

LEGEN VAN DE VERGAARBAK - STANDAARD BEDIENINGSPANEEL

1. Rijd de machine langzaam naar een stortplaats of afvalcontainer.
2. Druk de *schakelaar voor de filterklopper* in. De filterklopper treedt gedurende circa 30 seconden in werking. Het indicatielampje is aan zolang als de filterklopper werkt. Druk nogmaals op de bovenzijde van de knop filterklopper, indien nodig, om de filterklopper te stoppen.

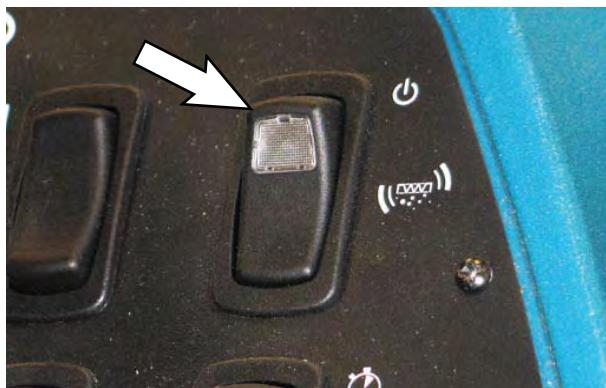

3. Schakel alle reinigingsfuncties uit voordat u de vergaarbak optilt.
4. Houd de bovenkant van de knop *Vergaarbak omhoog/omlaag* ingedrukt nadat de filterklopper is gestopt. Laat de schakelaar los als de vergaarbak in de juiste stand staat.

VOOR DE VEILIGHEID: Als u de bak wilt legen met behulp van de machine, moet u zorgen dat er voldoende ruimte is om de vergaarbak omhoog te zetten. Breng de vergaarbak niet omhoog als de machine op een helling staat.

NB: Om de vergaarbak helemaal omhoog te zetten moet de vrije ruimte tot het plafond minimaal 2134 mm (84 in) zijn.



5. Rijd de machine langzaam naar de afvalcontainer. Zet de vergaarbak boven de afvalcontainer.

BEDIENING

6. Druk op de *Vergaarbak rolschakelaar* en houd deze ingedrukt om de vergaarbak te legen.



7. Druk op de *Vergaarbak rolschakelaar* en houd deze ingedrukt om de vergaarbak weer rechtop te zetten.



8. Rijd de machine langzaam achteruit van de stortplaats of afvalcontainer.
9. Stop de machine en houd vervolgens de onderkant van de knop *vergaarbak omhoog/omlaag* ingedrukt totdat de bak helemaal naar beneden is gekomen.



LEGEN VAN DE VERGAARBAK - PRO-PANEL

1. Rijd de machine langzaam naar een stortplaats of afvalcontainer.
2. Druk de *knop Filterklopper* in. De filterklopper treedt gedurende circa 30 seconden in werking. Het lampje van de *knop filterklopper* gaat branden als de filterklopper actief is. Druk nogmaals op de bovenzijde van de *knop filterklopper*, indien nodig, om de filterklopper te stoppen.



3. Nadat de filterklopper stopt, drukt u op de *knop voor besturing van de vergaarbak* om de bedieningsmogelijkheden van de vergaarbak te openen.



4. Schakel alle reinigingsfuncties uit voordat u de vergaarbak optilt.

5. Houd de *knop Vergaarbak omhoog/omlaag* ingedrukt om de vergaarbak omhoog te brengen. Laat de knop los als de vergaarbak omhoog staat.

VOOR DE VEILIGHEID: Als u de bak wilt legen met behulp van de machine, moet u zorgen dat er voldoende ruimte is om de vergaarbak omhoog te zetten. Breng de vergaarbak niet omhoog als de machine op een helling staat.

NB: Om de vergaarbak helemaal omhoog te zetten moet de vrije ruimte tot het plafond minimaal 2134 mm (84 in) zijn.



6. Rijd de machine langzaam naar de afvalcontainer. Zet de vergaarbak boven de afvalcontainer.

VOOR DE VEILIGHEID: Wees bij achteruit rijden van de machine uiterst voorzichtig. Rijd voorzichtig wanneer de vergaarbak omhoog staat.

7. Houd de *uitrolknop van de vergaarbak* ingedrukt om de vergaarbak te legen. Laat de *uitrolknop van de vergaarbak* los als alle vuil uit de vergaarbak is.



BEDIENING

8. Houd de *inrolknop van de vergaarbak* ingedrukt om de vergaarbak weer rechtop te zetten. Laat de *inrolknop van de vergaarbak* los als deze weer op zijn plek zit.



9. Rijd de machine langzaam achteruit van de stortplaats of afvalcontainer.
10. Stop de machine en houd vervolgens de onderkant van de knop *Vergaarbak omhoog/omlaag* ingedrukt totdat de bak helemaal naar beneden is gekomen.



11. Druk op de *homeknop* of de *terugknop* om terug te keren naar het hoofdbedieningsscherm.



PLAATSEN VAN DE STEUN ONDER DE VERGAARBAK

1. Zet de machine op de *parkeerrem*.



VOOR DE VEILIGHEID: Als u de machine start, dient u uw voet op de rem te houden. Het rijpedaal moet in de vrij-stand staan.

2. Zet de machine aan.
3. Breng de vergaarbak volledig omhoog.



WAARSCHUWING: Til het scharnierpunt van de hefarm omhoog. Blijf uit de buurt van de hefarmen van de vergaarbak.

VOOR DE VEILIGHEID: Als u de bak wilt legen met behulp van de machine, moet u zorgen dat er voldoende ruimte is om de vergaarbak omhoog te zetten. Breng de vergaarbak niet omhoog als de machine op een helling staat.

NB: Om de vergaarbak op een hoge plaats leeg te storten, dient de vrije ruimte tot het plafond minimaal 2134 mm (84 in) te zijn.

4. Laat de steun van de vergaarbak zakken en plaats hem tegen de steunstop.

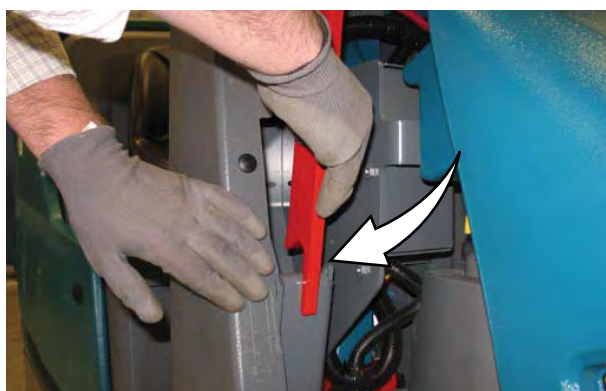

WAARSCHUWING: Als de vergaarbak omhoog staat, kan deze ongewild naar beneden komen. Zet de steun onder de vergaarbak.

5. Laat de vergaarbak langzaam zakken totdat de steun op de steunstop rust.

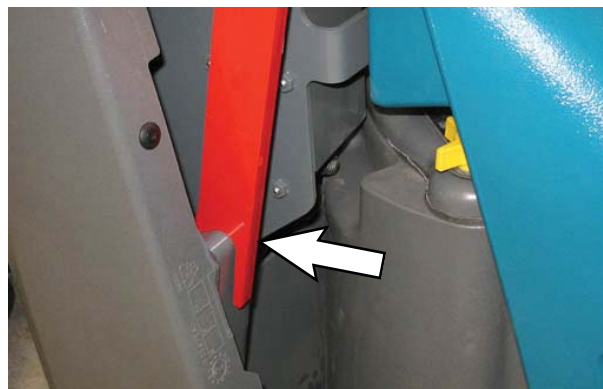

6. Zet de machine uit.

VERWIJDEREN VAN DE STEUN ONDER DE VERGAARBAK

1. Zet de machine aan.

VOOR DE VEILIGHEID: Als u de machine start, dient u uw voet op de rem te houden. Het rijpedaal moet in de vrij-stand staan.

2. Zet de vergaarbak iets omhoog. Laat de schakelaar / knop los als de vergaarbak omhoog staat.
3. Zet de vergaarbaksteun terug op zijn plaats.



WAARSCHUWING: Til het scharnierpunt van de hefarm omhoog. Blijf uit de buurt van de hefarmen van de vergaarbak.

4. Breng de vergaarbak volledig omlaag.

VUILWATERTANK LEGEN EN REINIGEN

Leeg en reinig de vuilwatertank dagelijks of telkens wanneer de foutcode "Vuilwatertank vol" op het LCD-scherm wordt weergegeven.

Maak de buitenkant van de tank schoon met vinylreinigingsmiddel.

1. Rijd de machine naar een afvoerputje.
2. Verlaag de *achterbumperklep / trede*.

VOOR DE VEILIGHEID: Voordat u de machine achterlaat of er onderhoud aan pleegt, dient u de machine op een vlakke ondergrond te parkeren, de machine uit te schakelen, de parkeerrem in te schakelen en de sleutel uit het contact te halen.

3. Neem de aftapslang van de vuilwatertank van de tank.

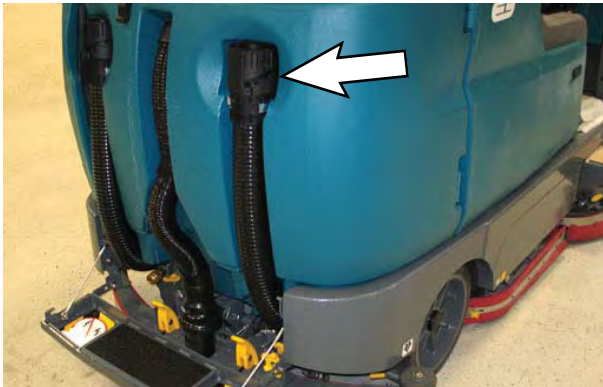

4. Houd de aftapslang in de buurt van het afvoerputje, draai het mondstuk open en leg het uiteinde van de slang naast het afvoerputje.

NB: Zorg ervoor dat het mondstuk in een veilige richting wijst voordat u het opendraait.



5. Draai het mondstuk zo nodig in een andere stand om de vloeistoftoevoer te reguleren.

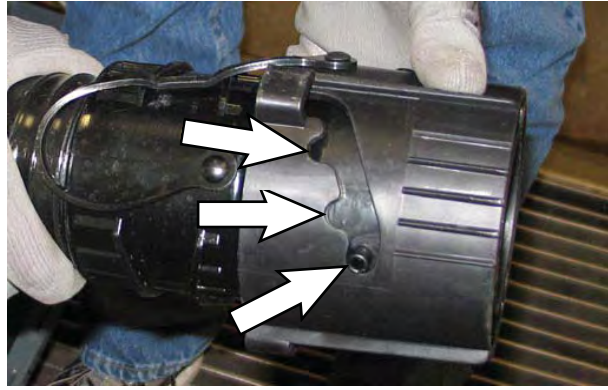

6. Open het deksel van de vuilwatertank en spoel de tank schoon met schoon water. Spoel de sensor boven in de tank schoon.

Alleen ES machines: Reinig de twee na laagste sensor (niet weergegeven).

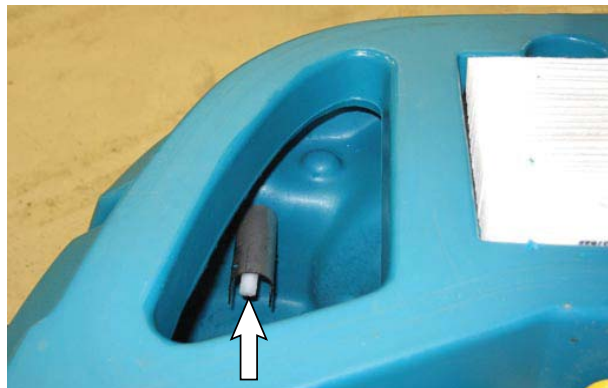
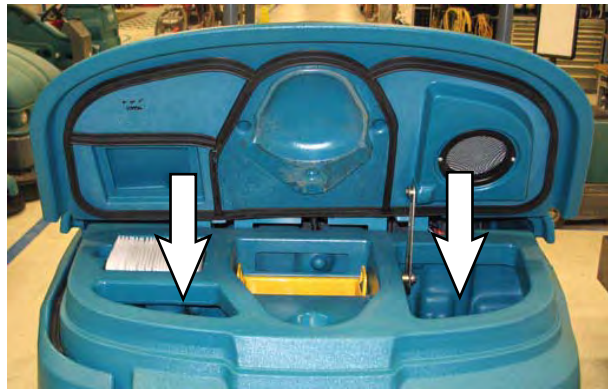

7. ES-machines: Spoel de ES-filter van het rooster onderin de vuilwatertank af.

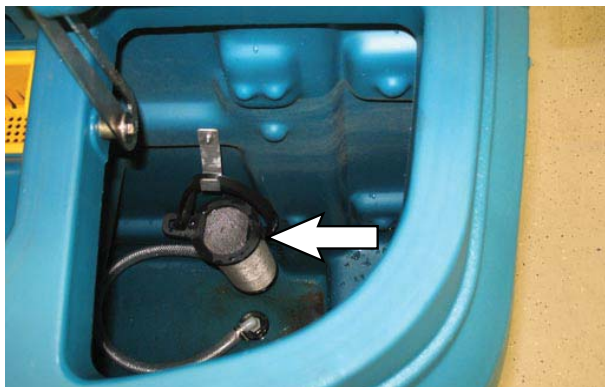

8. Om lekken te voorkomen, reinigt u het uiteinde van het mondstuk en de binnenzijde van het aankoppelstuk van de aftapslang.



NB: Reinig de tanks NIET met stoom. Door overmatige hitte kunnen de tanks en andere onderdelen beschadigd raken.

9. Draai het aankoppelstuk dicht en breng de aftapslang weer aan op de vuilwatertank.



10. Controleer dagelijks het inlaatfilter van de vacuümventilator. Als het inlaatfilter vuil is, reinigt u het met een vochtige doek of spuit u het schoon met een slang. Laat het filter helemaal opdrogen alvorens het terug te plaatsen in de machine.



11. Haal het rooster van het afzuigsysteem uit het deksel van de vuilwatertank en maak het rooster schoon.



12. Verwijder de vergaarbak uit de vuilwatertank en spoel alle resten van de vergaarbak af.



13. Sluit het deksel van de vuilwatertank.

14. Cilindrische schrobkop: Neem de vergaarbak uit en reinig deze. Plaats de schone vergaarbak terug in de schrobkop.



NB: Om de vuilbak te kunnen verwijderen, dient u de schrobkop 25 mm (1 in) te laten zakken.

NB: U kunt de vergaarbak uitsluitend via de rechterzijde van de machine uitnemen.

15. Verhoog de achterbumperklep / trede.

SCHOONWATERTANK LEGEN EN REINIGEN

Alleen van toepassing op machines met ES (Extended Scrub): Leeg en reinig dagelijks de schoonwatertank.

Maak de buitenkant van de tank schoon met vinylreinigingsmiddel.

1. Rijd de machine naar een afvoerputje.

VOOR DE VEILIGHEID: Voordat u de machine achterlaat of er onderhoud aan pleegt, dient u de machine op een vlakke ondergrond te parkeren, de machine uit te schakelen, de parkeerrem in te schakelen en de sleutel uit het contact te halen.

2. Verlaag de achterbumperklep / trede.
3. Neem de aftapslang van de schoonwatertank van de tank.

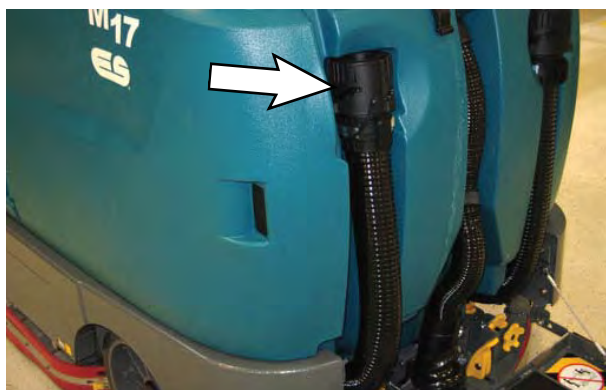

4. Houd de aftapslang in de buurt van het afvoerputje, draai het mondstuk open en leg het uiteinde van de slang naast het afvoerputje.

NB: Zorg ervoor dat het mondstuk in een veilige richting wijst voordat u het opendraait.



5. Draai het mondstuk zo nodig in een andere stand om de vloeistoftoevoer te reguleren.

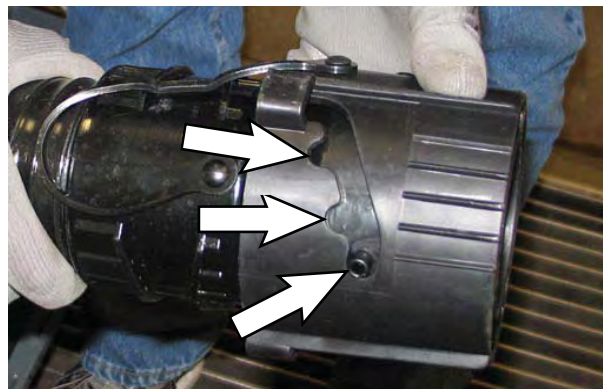

6. Draai de hendel en open het deksel van de schoonwatertank en spoel de tank schoon met schoon water. Spoel de ES-filter van het rooster onderin de tank af.

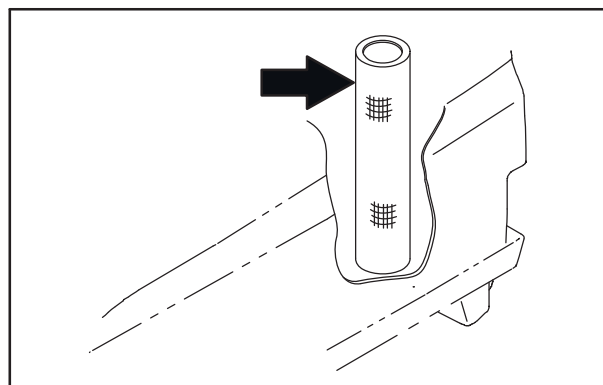

NB: Reinig de tanks NIET met stoom. Door overmatige hitte kunnen de tanks en andere onderdelen beschadigd raken.

BEDIENING

- Om lekken te voorkomen, reinigt u het uiteinde van het mondstuk en de binnenzijde van het aankoppelstuk van de aftapslang.

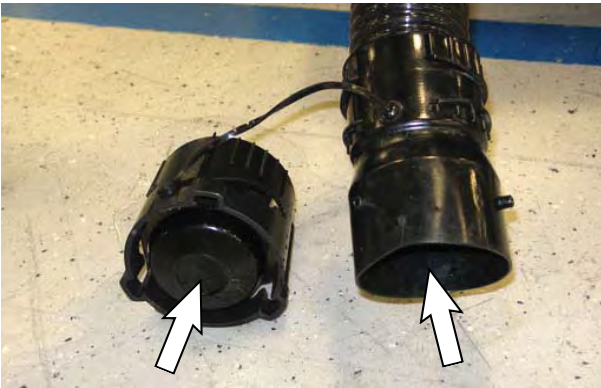

- Draai het aankoppelstuk dicht en breng de aftapslang weer aan op de schoonwatertank.



- Verhoog de achterbumperklep / trede.

DE MACHINE UITZETTEN

- Haal de voet van het *rijpedaal*.
- Druk op de *1-STEP-knop* om te stoppen met schrobben.
- Druk op het *rempedaal* om de machine te stoppen.
- Zet alle *schakelaars* op UIT en haal de sleutel uit het contactslot.

VOOR DE VEILIGHEID: Voordat u de machine achterlaat of er onderhoud aan pleegt, dient u de machine op een vlakke ondergrond te parkeren, de machine uit te schakelen, de parkeerrem in te schakelen en de sleutel uit het contact te halen.

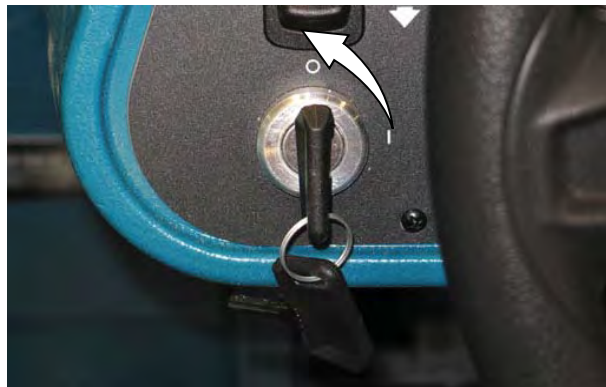

STORINGEN/WAARSCHUWINGEN

De gebruiker krijgt een storings-/waarschuwingmelding als er een mechanisch/elektronisch probleem met de machine is.

Alle storingsmeldingen gaan vergezeld van een geluidssignaal, zodat de gebruiker weet dat zich een storing heeft voorgedaan.

Zet de machine uit en neem de oorzaak van de storing weg om de storings-/waarschuwinglampjes te resetten. Het storings-/waarschuwinglampje wordt gereset wanneer de machine wordt herstart.

Bekijk de tabel met storings-/waarschuwingmeldingen om de oorzaak of oorzaken van een storing/waarschuwing en de bijbehorende oplossingen te zien.

FOUT/WAARSCHUWINGSLAMPJES - STANDAARD BEDIENINGSPANEEL

Er zitten twee visuele indicatoren op de machine: een rood lampje en een LCD-scherm.

Als zich een storing voordoet, knippert het rode lampje voortdurend.

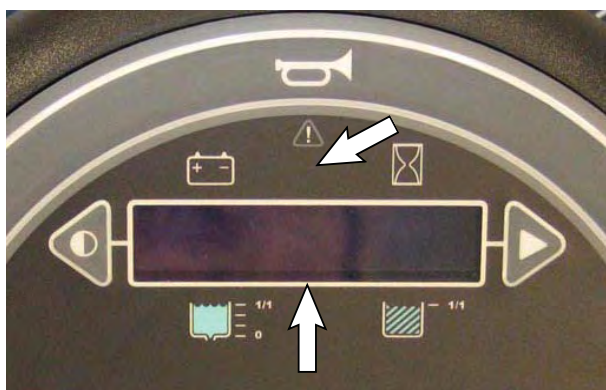



De LCD geeft een storingscode aan. Als zich meerdere storings tegelijkertijd voordoen, worden de storingscodes om en om aangegeven.

FOUT/WAARSCHUWINGSLAMPJES - PRO-PANEEL

De knop voor storings-/waarschuwinglampjes zal blijven knipperen ten teken dat er een storing/waarschuwing is. De multi-gekleurde achtergrond zal wijzigen naar een zwarte achtergrond.





 Druk op het knipperende *rode storingslampje* om de storings te bekijken. Er verschijnt storings-/waarschuwingsscherm.

 Druk op de knipperende *gele storingsindicator* om de waarschuwingen te bekijken. Er verschijnt storings-/waarschuwingsscherm.

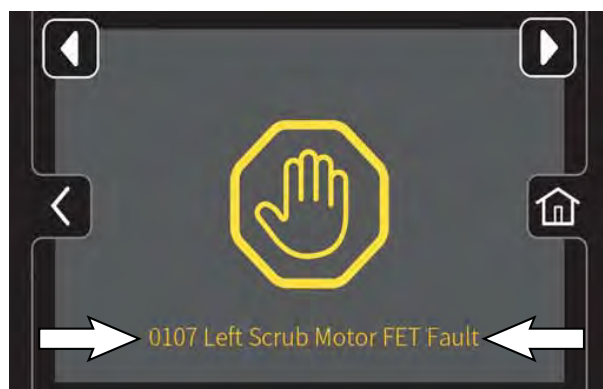
De fout/waarschuwingstekst zal onder het icoon op het midden van het scherm verschijnen.



 Druk op de *pijl naar rechts* om door de storings/waarschuwingen te bladeren.

 Druk op *pijlje naar links* om terug te bladeren door de fouten / waarschuwingen.

 Druk op de *homeknop* om terug te gaan naar het hoofdscherm.

 Druk op de *terugknop* om terug te gaan naar het vorige scherm.

FOUT-/WAARSCHUWINGSLAMPJES				
Storings-codenummer	Foutcode Standaard bedieningspaneel	Foutcode Pro-Panel	Oorza(a)k(en)	Oplossing
FFF0	NdStop	Noodstopfout	Noodstop ingeschakeld	Noodstop opheffen
FF12	Accu bijna leeg	Waarschuwing accu bijna geheel leeg	Accu bijna leeg	Laad de accu op
FF11	Accu bijna leeg	Waarschuwing accu bijna leeg	Accu bijna leeg	Laad de accu op
07A2		Vergaarbak niet op zijn basispositie	Vergaarbak is niet geheel naar beneden gezet	Laat vergaarbak helemaal zakken
07A1	Brand in vergaarbak	Vergaarbak in brand	Brand in de vergaarbak	Zet de machine uit. Doof het vuur. Roep zo nodig de hulp in van personeel voor noodgevallen.
07A0		Waarschuwing verstopt filter	Filter verstopt met stof en vuil	Schakel de filterklopper in. Maak het filter schoon.
0790	Schnmtank leeg	Schoonmaakmiddeltank leeg	De tank voor schoonmaakmiddel is leeg	Vul de schoonmaakmiddeltank
0791	VuilwTnk vol	Wateropvangtank vol	Vuilwatertank is vol	Leeg de vuilwatertank
0701	Spoel EcFilt	Doorspoelen ec-H2O-systeem noodzakelijk	ec-H2O-systeem is verstopt met verontreinigingen	Spoel het ec-H2O-systeem
0010	Parkrem	Parkeerrem	De parkeerrem is aangetrokken	Haal de parkeerrem los
0101	L-schr open	Waarschuwing, elektrische open schakeling linker schrobmotor	Elektrische fout	Neem contact op met een servicemedewerker van Tennant.

NB: Neem contact op met een servicemedewerker van Tennant voor alle andere storingscodes.

OPTIES

SPROEISTUK (OPTIONEEL)

Met het sproeistuk kunt u de machine en de omgeving van de machine schoonmaken. De schoonwatertank voorziet in de watertoevoer voor het sproeistuk.

VOOR DE VEILIGHEID: Gebruik bij het onderhoud aan de machine geen hogedrukreiniger of waterslang in de buurt van elektrische onderdelen.

VOOR DE VEILIGHEID: Voordat u de machine verlaat of er onderhoud aan pleegt, parkeer de machine op een vlakke ondergrond en trek de handrem aan.

1. Zet de machine aan.
2. Druk op de bovenkant van de sproeistukschakelaar om het sproeistuk in te schakelen. Als het sproeistuk aan is, gaat het lampje op de schakelaar branden.

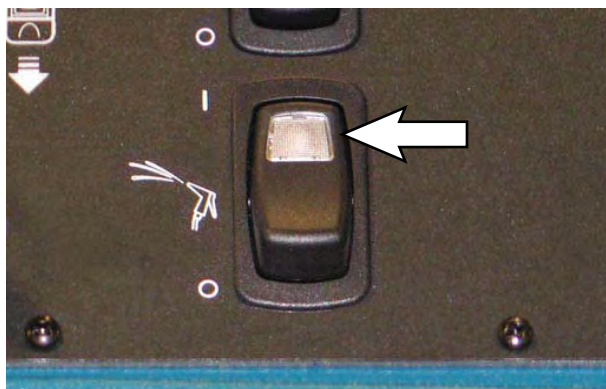

3. Open de linker afdekking om toegang te krijgen tot het sproeistuk.

4. Trek het sproeistuk uit de achterzijde van de machine en voer de schoonmaakwerkzaamheden uit.

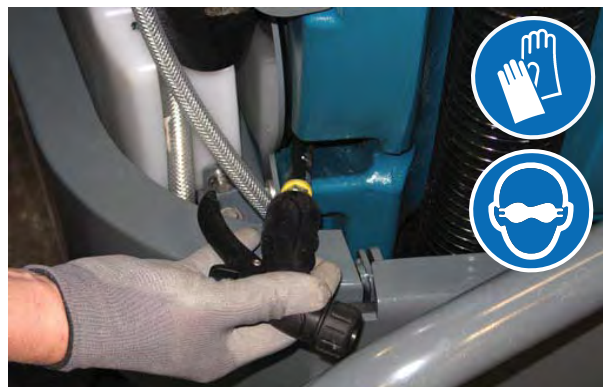

5. Wanneer u klaar bent met schoonmaken, trekt u voorzichtig aan de sproeislang, zodat deze in de machine terugloopt.

NB: Houd tijdens het teruglopen van de slang in de machine het sproeistuk vast en begeleid de slang. Als u het sproeistuk/de sproeislang loslaat, loopt de slang met grote snelheid terug in de machine. Hierdoor kunnen het sproeistuk en de machine beschadigd raken.

6. Druk op de onderkant van de sproeistukschakelaar om de watertoevoer uit te schakelen. Als het sproeistuk wordt uitgeschakeld, dooft het lampje op de schakelaar.

NB: Zorg dat de schakelaar op het sproeistuk uit staat voordat het schrobben wordt voortgezet. De pomp van het sproeistuk kan schade oplopen als de schakelaar aan wordt gelaten tijdens het schrobben.

BEDIENING

HOGEDRUKREINIGER (OPTIONEEL)

De hogedrukreiniger wordt gebruikt voor de zware reiniging. Gebruik geen reinigingsmiddel in de schoonwatertank wanneer de hogedrukreiniger wordt gebruikt omdat dit schade aan de hogedrukreiniger kan veroorzaken.

NB: Voordat de hogedrukreiniger voor de eerste keer wordt gebruikt of als de schoonwatertank volledig is geleegd, moet de pomp van de hogedrukreiniger worden gevoed. Zie VOEDEN VAN DE POMP VAN DE HOGEDRUKREINIGER.

VOOR DE VEILIGHEID: Gebruik bij het onderhoud aan de machine geen hogedrukreiniger of waterslang in de buurt van elektrische onderdelen.

VOOR DE VEILIGHEID: Voordat u de machine achterlaat of er onderhoud aan pleegt, dient u de machine op een vlakke ondergrond te parkeren, de machine uit te schakelen, de parkeerrem in te schakelen en de sleutel uit het contact te halen.

1. Zet de motor uit en schakel de parkeerrem in.

NB: De hogedrukreiniger werkt alleen als de parkeerrem is ingeschakeld.

2. Ontgrendel de slangbevestiging en verwijder de slang van de hogedrukreiniger van de machine.



3. Ontgrendel de stangbevestiging van de hogedrukreiniger en verwijder de stang uit de machine.



4. Maak de slang vast aan de het systeem van de hogedrukreiniger.

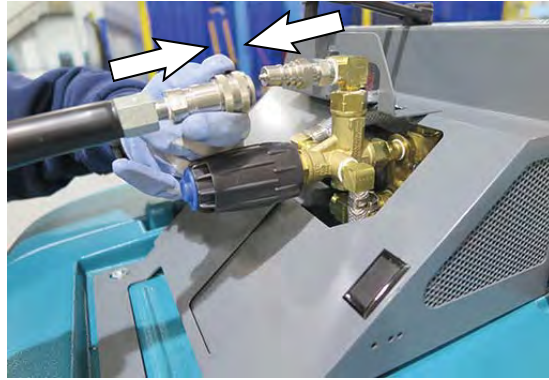

5. Maak het andere eind van de slang vast aan de handzuiger.

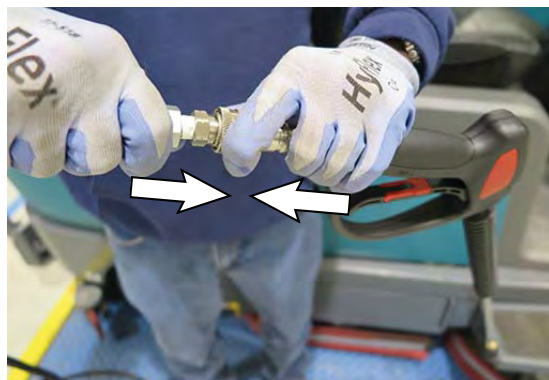

6. Zet de zuigmond aan de handzuiger in de gewenste stand.

Trek de zuigmond naar buiten voor de stand Lage druk en duw de zuigmond in voor de stand Hoge druk. Draai de zuigmond voor de stand Stream of Ventilator.



7. Start de machine.

8. Controleer of de knop 1-STAP schrobben uit staat.

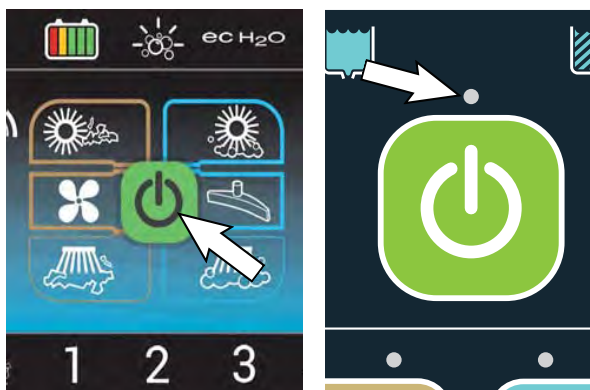

9. Druk op de bovenkant van de schakelaar voor hogedrukreiniger om de hogedrukreiniger in te schakelen. Als de hogedrukreiniger aan is, gaat het lampje op de schakelaar branden.



10. Pas zo nodig de druk aan. Draai de knop met de klok mee om de druk groter te maken. Draai de knop tegen de klok in voor minder druk.

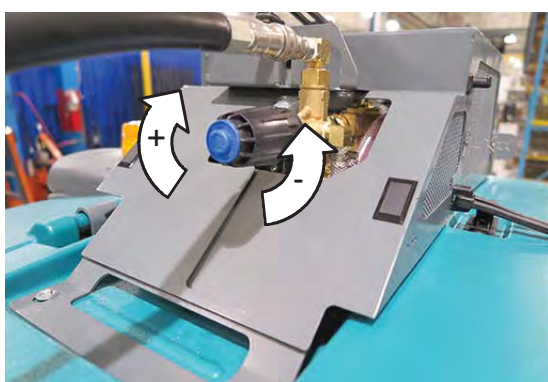

11. Druk de pal in om met schoonmaken te beginnen.



WAARSCHUWING: besproei geen mensen of dieren. Dat kan ernstig letsel veroorzaken. Draag oogbescherming. Houd de sproeier met beide handen vast.



12. Laat de pal los als u klaar bent.
13. Druk op de onderkant van de schakelaar voor hogedrukreiniger om de hogedrukreiniger uit te schakelen.
14. Richt de stang van de hogedrukreiniger in een veilige richting en druk de hendel in om de druk van het systeem te ontlasten.
15. Zet de machine uit.
16. Haal de slang en de handzuiger uit elkaar en berg deze in de juiste opbergplaatsen.

BEDIENING

VOEDEN VAN DE POMP VAN DE HOGEDRUKREINIGER

De pomp van de hogedrukreiniger moet worden gevoed voor de eerste inbedrijfstelling of als de schoonwatertank volledig is geleegd. Om het systeem te voeden, moet de schoonwaterpomp draaien om water/vloeistof naar de pomp van de hogedrukreiniger te brengen voordat de pomp van de hogedrukreiniger in gebruik wordt genomen.

VOOR DE VEILIGHEID: Voordat u de machine achterlaat of er onderhoud aan pleegt, dient u de machine op een vlakke ondergrond te parkeren, de machine uit te schakelen, de parkeerrem in te schakelen en de sleutel uit het contact te halen.

1. Zet de motor uit en schakel de parkeerrem in.
2. Blokkeer de achterwielen.
3. Maak de slang en stang vast aan het hogedrukreinigingssysteem.
4. Start de machine.
5. Deactiveer de parkeerrem.

NB: Dit voorkomt dat de hogedrukpomp beschadigt doordat er geen water/vloeistof in de pomp aanwezig is.

6. Druk op de bovenkant van de schakelaar van de hogedrukreiniger om de vloeistofpomp te activeren. Als de hogedrukreiniger aan is, gaat het lampje op de schakelaar branden.



7. Druk en houd de hendel ingedrukt tot er water/vloeistof uit de stang stroomt.



8. Laat de hendel los.
9. Druk op de onderkant van de schakelaar voor hogedrukreiniger om de hogedrukreiniger uit te schakelen.
10. Zet de motor uit en schakel de parkeerrem in.
11. De pomp van de hogedrukreiniger is nu gevoed.

WATERZUIGER (OPTIONEEL)

Gebruik de handzuiger om plaatsen te reinigen waar u met de machine niet bij kunt.



WAARSCHUWING: Ontvlambare of chemisch reagerende stoffen kunnen explosies of brand veroorzaken. Veeg niet op.

VOOR DE VEILIGHEID: Voordat u de machine verlaat of er onderhoud aan pleegt, parkeer de machine op een vlakke ondergrond en trek de handrem aan.

1. Verlaag de *achterbumperklep / trede*.
2. Verwijder de onderdelen van de handzuiger van de berglade boven het deksel van het accucompartiment.

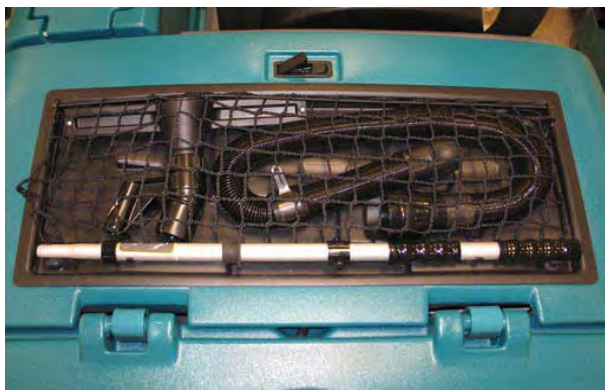

3. Maak de zuigslang los van de achterwischer.



4. Sluit de zuigslang weer aan op de achterste wisserzuigslang.



5. Sluit het zuigspoeistuk weer aan op de zuigslang.



6. Plaats en zet handzuigerhendel vast op de mondstuk van de handzuiger.



BEDIENING

7. Bevestig de handzuigerslangkraag op de handzuigerhendel.



8. Breed de handzuigerhendel uit naar de gewenste lengte en draai aan de handzuigerhendel om deze vast te zetten.



9. Zet de machine aan.
10. Druk op de knop *Vacuümventilator/wisser* om de vacuümventilator in te schakelen. De wisser gaat helemaal naar beneden.

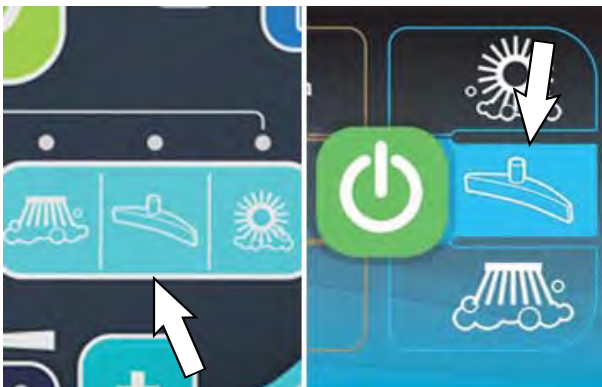

Standaardpaneel

Pro-Panel

11. Zuig de vloer.



12. Als u klaar bent met zuigen, drukt u op de knop *Vacuümventilator / dweilrubber* om de vacuümventilator uit te schakelen. De wisser gaat omhoog.
13. Zet de machine uit.
14. Haal de handzuigerslang van de handzuiger van de achterwisser en haal de handzuiger uit elkaar.
15. Plaats de onderdelen van de handzuiger weer op de berglade boven het deksel van het accucompartiment.
16. Sluit de zuigslang weer aan op de achterste wissereenheid.
17. Haal de *achterbumperklep / trede* omhoog naar de hoogste stand en zet hem vast op de achterbumper.

ZUIGSTANG (OPTIONEEL)

De zuigstang gebruikt een apart stofzuigstelsel om droog vuil op te zuigen dat in het reinigingssysteem verstrikt kan raken. Het droogzuigstelsel kan los van de machine worden gebruikt of op de machine met een zittende gebruiker.

**DE ZUIGSTANG BEDIENEN
(NIET OP MACHINE)**

VOOR DE VEILIGHEID: Voordat u de machine achterlaat of er onderhoud aan pleegt, dient u de machine op een vlakke ondergrond te parkeren, de machine uit te schakelen, de parkeerrem in te schakelen en de sleutel uit het contact te halen.

1. Verwijder de zuigstang uit de opslaglocatie.



2. Zet de machine aan.
3. Zet de schakelaar van de zuigstang aan.

NB: De zuigstang zal niet werken als hij zich niet op de machine bevindt, tenzij de parkeerrem van de machine is ingesteld.



Zuig droog vuil naar behoefte op.

4. Schakel de zuigstang uit en breng de zuigstang na afloop terug naar de opslaglocatie.

**DE ZUIGSTANG BEDIENEN
(OP MACHINE)**

1. Verplaats de zuigstang van de opslaglocatie naar de gebruiksklare positie.



2. Zet de schakelaar van de zuigstang aan.

NB: De zuigstang wordt pas ingeschakeld wanneer deze uit de gebruiksklare positie wordt verwijderd.



3. Bedien de machine normaal totdat de zuigstang nodig is.

BEDIENING

4. Til de zuigstang uit de gebruiksklare positie en zuig het droge vuil naar behoefte op. De zuiger zal automatisch starten.



NB: De snelheid van de machine zal afnemen wanneer de zuigstang uit de gebruiksklare positie wordt verwijderd.

5. Plaats de zuigstang na gebruik in de gebruiksklare opslaglocatie. Zorg ervoor dat de stang goed vastzit, zodat de zuiger wordt uitgeschakeld.

HET LEGEN VAN DE VACUÛM VUILVERGAARBAK VAN DE ZUIGSTANG

De zuigstang verzamelt droog vuil in een vacuüm vergaarbak. Leeg de vacuüm vuilvergaarbak dagelijks.

VOOR DE VEILIGHEID: Voordat u de machine achterlaat of er onderhoud aan pleegt, dient u de machine op een vlakke ondergrond te parkeren, de machine uit te schakelen, de parkeerrem in te schakelen en de sleutel uit het contact te halen.

1. Ontgrendel en open het vacuüm deksel van de zuigstang.



2. Ontgrendel en verwijder de slang van de zuigstang.

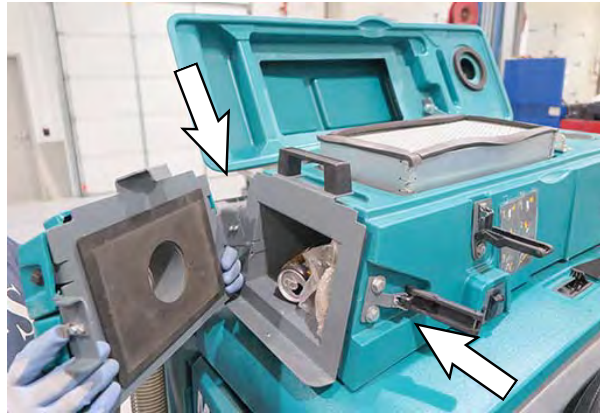

3. Hang de slang van de zuigstang aan de ophangbeugel van de droge zuigslang.

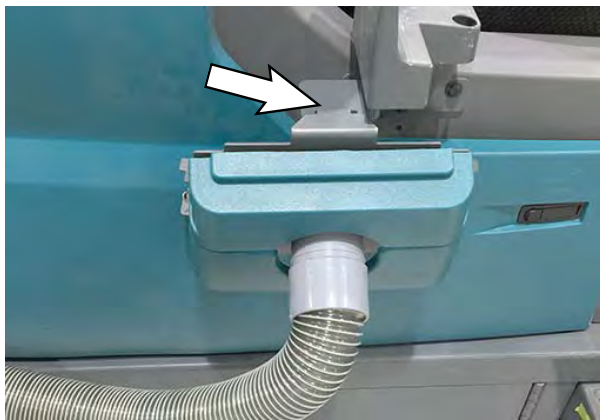

4. Verwijder de vuilvergaarbak en leeg hem. Plaats de bak terug in de afzuigkamer.

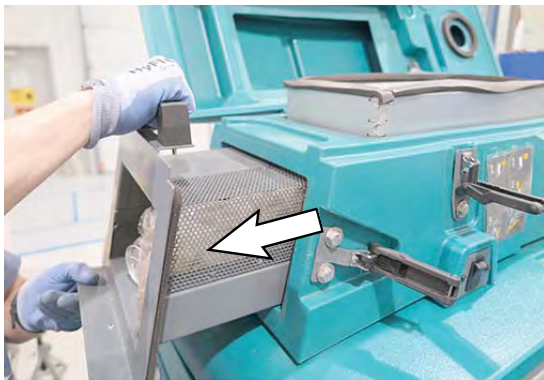

5. Vervang en vergrendel de zuigstang van de zuigslang.
6. Sluit en vergrendel het vacuümdeksel van de zuigstang.

REINIG HET VACUÛMFILTER VAN DE ZUIGSTANG

Reinig het vacuÛmfilter van de zuigstang om de 50 bedrijfsuren.

VOOR DE VEILIGHEID: Voordat u de machine achterlaat of er onderhoud aan pleegt, dient u de machine op een vlakke ondergrond te parkeren, de machine uit te schakelen, de parkeerrem in te schakelen en de sleutel uit het contact te halen.

1. Ontgrendel en open het vacuÛm deksel van de zuigstang.
2. Verwijder het vacuÛmfilter van de zuigstang en maak het stoffilter op een van de volgende manieren schoon.



UITKLOPPEN - Klop het filter zachtjes uit op een vlakke ondergrond. Houd daarbij de vuile kant naar beneden. Zorg ervoor dat u de randen van het filter niet beschadigt. Het filter sluit niet goed af in de filterhouder als de randen zijn beschadigd.

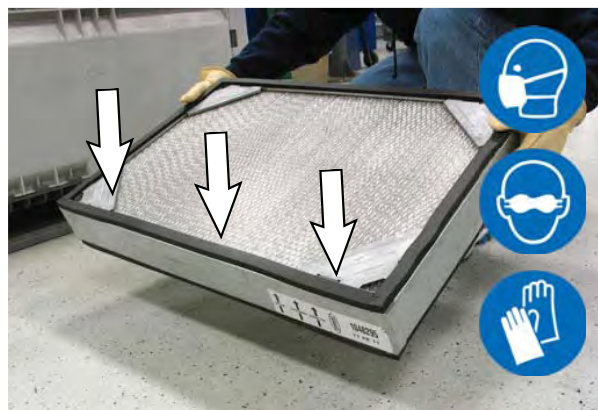

Draag altijd een veiligheidsbril als u met perslucht werkt. Blaas lucht door het stoffilter in tegenovergestelde richting van de pijlen. Gebruik nooit meer dan 690 kPa (100 psi) aan luchtdruk en zorg ervoor dat de afstand tot het filter nooit minder dan 50 mm (2 in) bedraagt. Als u deze methode gebruikt, kunt u het stoffilter in de machine laten zitten.

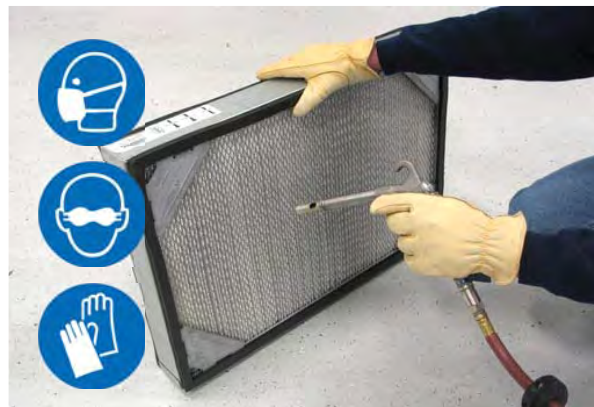

3. Plaats het filter terug, sluit de vacuÛmdeksel van de zuigstang en vergrendel het filter na afloop.
- 4.

BEDIENING

UITSCHUIFBARE ACCU (OPTIONEEL)

De uitschuifbare accu zorgt ervoor dat u de accu's snel en eenvoudig kunt plaatsen en verwijderen. Gebruik het juiste gereedschap en de procedures op basis van de grootte en het gewicht van de accu. Zie het gedeelte *SPECIFICATIES*. Het hoogte van de accu-uitschuiver is 508 mm (20 in).

VOOR DE VEILIGHEID: Voordat u de machine achterlaat of er onderhoud aan pleegt, dient u de machine op een vlakke ondergrond te parkeren, de machine uit te schakelen, de parkeerrem in te schakelen en de sleutel uit het contact te halen.

1. Maak de deksel van het accucompartiment open en koppel de steun.



2. Open de rechter afdekking.



3. Ontkoppel de accukabel van de machine door de connector naar beneden te trekken. Trek niet aan de kabels.

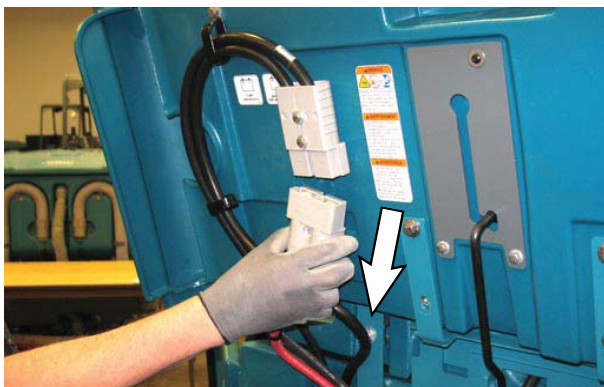

4. Verwijder de accuborgplaat van de machine.

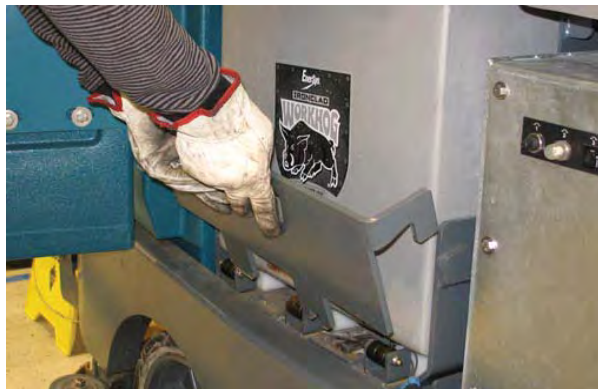

5. Plaats de accuhouder naast het accucompartiment.

VOOR DE VEILIGHEID: Wanneer u onderhoud pleegt aan de machine: Houd alle metalen voorwerpen uit de buurt van accu's. Gebruik een isolerend apparaat om de accu te verwijderen. Gebruik een krik en geschikte hulp bij het tillen van de accu's. De batterij moet door daartoe opgeleid personeel worden geïnstalleerd. Houd u aan de veiligheidsvoorschriften ten aanzien van het verwijderen van de accu.

6. Schuif de accu uit de machine naar de accuhouder.
7. Plaats de nieuwe accu in de het accucompartiment.
8. Monteer de accuborgplaat weer op de machine. De borgplaat moet de schakelaar helemaal naar beneden drukken. De machine werkt niet als de schakelaar niet ingeschakeld is.

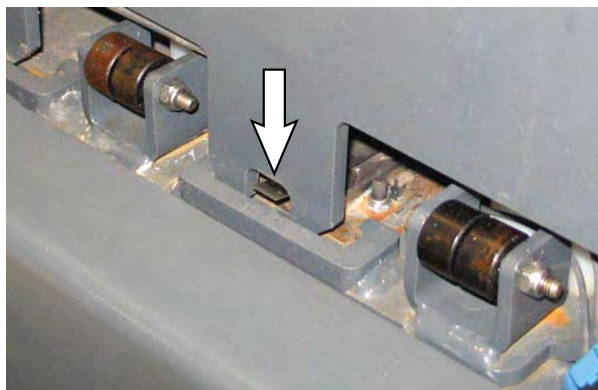

9. Doe de deksels van het accucompartiment dicht.

ACHTERDWEILRUBBERBESCHERMING (OPTIONEEL)

De achterwischerbescherming helpt voorkomen dat de achterwischer beschadigd raakt.



Verwijder de pen, laat de beschermingsstang zakken en stop de pen weer terug om de achterwischerbescherming in te schakelen.



AANPASSEN VAN HET VOLUME VAN HET BACKUPALARM (OPTIONEEL)

VOOR DE VEILIGHEID: Volg bij gebruik van de machine de veiligheidsrichtlijnen voor backupalarmen.

Het volume van het backupalarm kan worden aangepast tussen 85–102 dB(A). Om het volume aan te passen verwijdert u het deksel van het backupalarm en draait u aan de volumeknop.

Vergroot volume: Draai de knop rechtsom.

Verlaag volume: Draai de knop linksom.



PROBLEMEN MET DE MACHINE OPLOSSEN

Probleem	Oorzaak	Oplossing
De machine functioneert niet	De noodstopknop is ingedrukt	Noodstopknop resetten
	Machiefout gedetecteerd	Zie STORINGSLAMPJES of WAARSCHUWINGSCODES
	De accu is leeg	Laad de accu op
	Losse accukabel(s)	Maak de losse kabel(s) vast
	Defecte accu	Vervang de accu
	Contactslot is defect	Neem contact op met de onderhoudsdienst van Tennant
	Defect controlebord	Neem contact op met de onderhoudsdienst van Tennant
Waterspoor - slechte of geen wateropname	Wisserbladen versleten	Draai de dweilrubberbladen om of vervang ze
	Wisser verkeerd afgesteld	Stel de wisser goed af
	Dweilrubbereenheid verstopt	Reinig de dweilrubbereenheid
	Zuigslang zit los	Sluit de zuigslang op de juiste wijze aan
	Zuigslang is beschadigd	Vervang de zuigslang
	Inlaatfilter van vacuümventilator vuil	Reinig inlaatfilter
	Aangekoekt vuil op de wisser	Verwijder het vuil van de wisser
	Zuigslang naar wisser of vuilwatertank afgekoppeld of beschadigd	Maak de zuigslang vast of vervang deze
	Tankdeksel niet volledig gesloten	Controleer op obstructies
	Beschadigde afdichtingen op vuilwatertank	Vervang de afdichtingen
Vacuümventilator gaat niet aan.	Wateropvangtank vol	Tap de vuilwatertank af
	Vuilwatertank gevuld met schuim	Leeg de vuilwatertank
		Gebruik minder of een ander reinigingsmiddel
	Gebruik een schuimonderdrukkend middel	
Weinig of geen vloeistoftoevoer naar de vloer	Schoonmaakmiddeltank leeg	Vul de oplossingstank
	Vloeistoftoevoer staat uit	Zet de vloeistoftoevoer aan
	Vloeistoftoevoerleidingen verstopt	Spoel vloeistoftoevoerleidingen door
	Vloeistofsolenoid is verstopt of zit vast	Schoonmaken of vervangen
De machine schrobt slecht	Aangekoekt vuil op de schrobborstels	Verwijder het vuil van de borstels
	Onjuist reinigingsmiddel of verkeerde borstels of pads	Vraag uw Tennant-leverancier welke borstel is aan te bevelen
	Versleten schrobborstels of zolen	Vervang de schrobborstels of zolen
	Te hoge borsteldruk	Verminder de neerwaartse druk van de schrobborstels
	Ongelijkmatige borsteldruk	Stel de schrobkop recht af
	Vuilvergaarlade vol	Maak vuilvergaarlade leeg
	Borstelaandrijfriemen op cilindrische schrobkop gebroken	Vervang de riemen
	Accu bijna leeg	Laad de accu's op totdat de oplader automatisch uitschakelt

Probleem	Oorzaak	Oplossing
Overmatige stofverspreiding	Afdichtflappen van de borstels en stofafdichtingen zijn versleten, kapot of niet goed afgesteld.	Vervang de borstelaafdichtflappen en borstelaafdichtingen, of stel ze goed af.
	Stoffilter van de vergaarbak is verstopt.	Schud en/of vervang het stoffilter.
	Afdichting van de veegafzuigventilator is beschadigd	Vervang de afdichting van de vacuümventilator
	Veegafzuigventilator is defect	Neem contact op met de onderhoudsdienst van Tennant
	Thermo-Sentry is gesprongen	Laat de Thermo-Sentry afkoelen
	Veegafzuigstelsysteem uitgeschakeld	Zet afzuigventilator aan
	Permafilter verstopt	Reinig permafilter
De machine veegt slecht	De borstelharen zijn versleten	Vervang de borstels
	Vuil in het aandrijfmechanisme van de hoofdveegborstel	Verwijder het vuil uit het aandrijfmechanisme van de hoofdveegborstel
	Aandrijving van hoofd- en/of zijborstel defect	Neem contact op met de onderhoudsdienst van Tennant
	De vergaarbak is vol	Leeg de vergaarbak
	De afdichtranden van de vergaarbak zijn versleten of beschadigd	Vervang de afdichtranden
	Verkeerde veegborstel	Neem contact op met de onderhoudsdienst van Tennant
Verminderde looptijd	De accu is niet volledig opgeladen	Laad de accu's op totdat de oplader automatisch uitschakelt
	Defecte accu	Vervang de accu
	Accu's moeten worden onderhouden	Zie ACCU'S in ONDERHOUD
	Defecte acculader	Vervang de acculader
ES-systeem werkt niet	ES-knop is uitgeschakeld	Schakel de ES-knop in
	ES-sensor in de tank is vuil of verkeerd geplaatst	Maak de sensor schoon of verplaats deze
	ES-pompfilter is verstopt	ES-pompfilter is verstopt
	Te weinig water in vuilwatertank	Vul de vuilwatertank tot ongeveer de helft
	Te weinig water in schoonwatertank	Vul de oplossingstank
Veeg- en schrobfuncties gaan niet aan	Vergaarbak staat omhoog	Laat vergaarbak helemaal zakken
	Brand in de vergaarbak	Zet de machine uit. Blus vuur. Roep zo nodig de hulp in van personeel voor noodgevallen.
	Wateropvangtank vol	Druk op de knop Schrobzuigventilator/ wisser om een minuut lang extra water op te zuigen. Leeg de vuilwatertank. ES-modellen: Schakel het ES-systeem in om dit te voorkomen.

BEDIENING

Probleem	Oorzaak	Oplossing
<i>ec-H2O</i> -model: Waarschuwings- en foutmeldingslampje knippert rood	Bezinksel in de module	Spoelmodule (Zie <i>ec-H2O</i> -SPOELPROCEDURE VOOR MODULE)
<i>ec-H2O</i> -model: Waarschuwings- en foutmeldingslampje brandt rood	Module verstopt	Neem contact op met de onderhoudsdienst van Tennant
	Vloeistofpomp defect	Vervang de vloeistofpomp
Hogedrukreiniger werkt niet	Handrem niet ingeschakeld	Schakel de handrem in
	Thermische schakelaar geactiveerd op de motor van de hogedrukpomp	Laat afkoelen
	Vloeistofpompcircuit geactiveerd	Stel de stroomonderbreker terug
	Schakelaar was ingeschakeld toen de machine werd opgestart	Aan-/uitschakelaar
Hogedrukreiniger sproeit met lage druk	Sproeistuk staat in de stand 'lage druk'	Instelling van sproeistuk aanpassen
	Knop voor sproeipompdruk uitgeschakeld	Stel de knop voor sproeipompdruk in
Slechte vacuümprestaties van zuigstang	Verstopte slang	Verwijder het vuil
	Gescheurde afdichtingen op droogzuigstelsysteem	Vervang de afdichtingen

ONDERHOUD

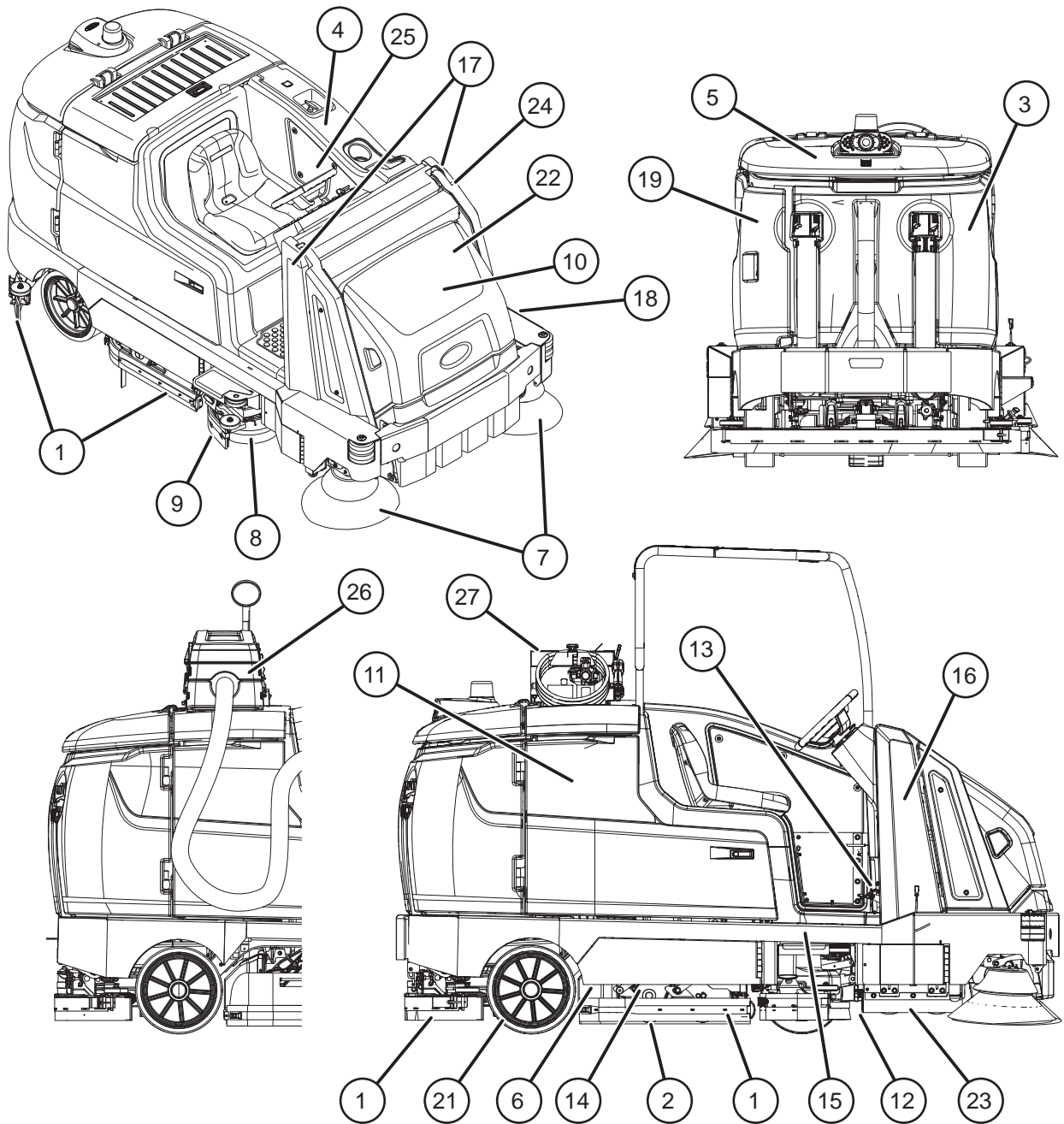

ONDERHOUDSSCHEMA

In onderstaande tabel staat de verantwoordelijke persoon voor elke procedure vermeld.

O = Operator.

T = Opgeleid personeel.

LET OP: Controleer de procedures die zijn aangegeven met (■) na de eerste 50 bedrijfsuren.

Fre-quentie	Ve-rantw. persoon	Nr.	Omschrijving	Procedure	Smeermid-del/vloe-istof	Aantal plaatsen
Dagelijks	O	22	Hydraulisch-vloeistofres-ervoir	Controleer het peil van de hydraulische vloeistof	HYDO	1
	O	1	Zij- en achterwissers	Controleren op beschadig-ingen en slijtage. Controleer de buigingsgraad.	-	4
	O	2	Hoofdborstels en pads	Controleren op beschadigin-gen, slijtage en aangekoekt vuil	-	2
	O	3	Vuilwatertank	Tank, topsensor schoon-maken en afdichting deksel controleren	-	1
	O	4	Schoonwatertank	Afdichting deksel controleren	-	1
	O	3	Alleen ES machines: Vuilwatertank	Maak de tank en de niveau-sensor schoon	-	2
	O	4	Alleen ES machines: Schoonwatertank	Maak de tank en de niveau-sensor schoon	-	1
	O	5	Inlaatfilter van de vacu-ümventilator, scherm, vuilvergaarbak	Reinigen	-	1
	O	6	Uitsluitend cilindrische borstels: Vuilvergaarbak	Reinigen	-	1
	O	7	Zijveegborstel(s)	Controleren op beschadigin-gen, slijtage en aangekoekt vuil	-	1 (2)
	O	8	Schrobborstel○zijkant	Controleren op beschadigin-gen, slijtage en aangekoekt vuil	-	1
	O	9	Wisser zijschrobtrekker	Controleren op beschadiging en slijtage	-	1
	O	10	Stoffilter van de vergaar-bak	Het filter schudden om het schoon te maken	-	1
	O	26	Vacuüm vuilvergaarbak van zuigstang	Reinigen	-	1
Wekeli-jks	T	11	Accucellen	Elektrolytpeil controleren	GW	Meer-voudig
50 bedri-jfsuren	T	1	Zij- en achterwissers	Controleer bodemcontact	-	4
	O	1	Hoofdborstels (cilindrisch)	Roteer de borstels van voor naar achter	-	2
				Omkeren	1	2
	O	23	Hoofdveegborstels Dual Force (cilindrisch)	Roteer de borstels van voor naar achter	-	2
				Omkeren	-	2
O	23	Hoofdveegborstel Direct Throw (cilindrisch)	Omkeren	-	1	

Fre-quentie	Ve-rantw. persoon	Nr.	Omschrijving	Procedure	Smeermiddel/ vloeistof	Aantal plaatsen
50 bedri-jfsuren	O	12	Afdichtflappen schrobkop (schijf]	Controleren op beschadiging en slijtage	-	2
	O	23	Dweilborstels	Controleren op beschadiging en slijtage	-	4
	O	7	Zijveegborstel(s)	Controleer het borstelpatroon	-	2
	O	25	Vloeistoftoevoerfilter	Scherm controleren en reinigen	-	1
	O	26	Afdichtingen van de zuig-stang (optioneel)	Controleren op beschadiging en slijtage	-	3
	T	27	Hogedrukreiniger (optie - slechts eerste 50 uur)	Olie vervangen.	Hydo	1
100 bedri-jfsuren	T	11	Accuvulstelsysteem (optioneel)	Controleer slangen en verbindingen op schade en slijtage	-	Meer-voudig
	T	10	Afdichtingen van de vergaar-bak	Controleren op beschadiging en slijtage	-	2
	T	10	Vergaarbak	Maak de vergaarbak, stoffil-ter en het permafilter schoon		1
200 bedri-jfsuren	T	13	Remmen	Afstellingen controleren	-	1
	T	11	Accupolen en kabels	Controleren en schoonmaken	-	Meer-voudig
	T	14	Aandrijfriemen cilindrische borstel	Controleren op beschadiging en slijtage	-	1(2)
	T	18	Aandrijfriemen voor veeg-borstel	Controleren op beschadiging en slijtage	-	2
	T	15	Scharnierpunten van de wielen	Smeren	SPL	1
	T	15	Stuurketting	Smeren en controleren op beschadiging en slijtage.	GL	1
		16	Ketting van de stuurinrichting	Smeren en controleren op beschadiging en slijtage.	GL	1
	T	24	Kettingen van de vergaarbak	Smeren en controleren op beschadiging en slijtage.	GL	2
	T	17	Scharnierpunten hefarmen van de vergaarbak	Smeren	SPL	3
500 bedri-jfsuren	T	19	Schrob vacuummotor(en)	Koolborstels controleren	-	1 (2)
	O	21	Banden	Controleren op beschadiging en slijtage	-	3
	T	24	Kettingen van de vergaarbak	■ Spanning controleren.	-	2
800 bedri-jfsuren	T	22	Hydraulische slangen	Controleer op beschadiging en slijtage	-	Meer-voudig
	T	15	Aandrijfwielmotor	Olie vervangen.	Hydo	1

SMEERMIDDEL/VLOEISTOF

GW Gedistilleerd water.

SPL Speciale smeerolie, Lubriplate EMB smeervet (Tennant artikelnummer 01433-1)

GL SAE 90 gewicht tandwielsmeermiddel

HYDO **Tennant True** premium hydraulische vloeistof of gelijkwaardig

NB: In een erg stoffige omgeving moeten onderhoudsprocedures mogelijk vaker worden uitgevoerd.

ONDERHOUD

Fre-quentie	Ve-rantw. persoon	Nr.	Omschrijving	Procedure	Smeermiddel/vloeistof	Aantal plaatsen
1000 bedrijf-suren	T	7	Zijveegborstel motoren	Motorborstels controleren (om de 100 uur controleren na eerste controle na 1000 uur)	-	2
	T	7	Motor van hogedrukreiniger	Koolborstels controleren (1000 hogedrukreiniging-suren, geen draaiuren)	-	1
2400 bedrijf-suren	T	22	Hydraulisch-vloeistofreservoir	Vervang de hydraulische vloeistof	HYDO	1

SMEERMIDDEL/VLOEISTOF

GW Gedistilleerd water.

SPL Speciale smeerolie, Lubriplate EMB smeervet (Tennant artikelnummer 01433-1)

GL SAE 90 gewicht tandwielsmeermiddel

HYDO **Tennant True** premium hydraulische vloeistof of gelijkwaardig

NB: In een erg stoffige omgeving moeten onderhoudsprocedures mogelijk vaker worden uitgevoerd.

GELE AANRAAKPUNTEN

Deze machine heeft gele aanraakpunten die eenvoudig te vinden zijn voor simpele service-onderdelen. Er is geen gereedschap nodig voor deze onderhoudswerkzaamheden.

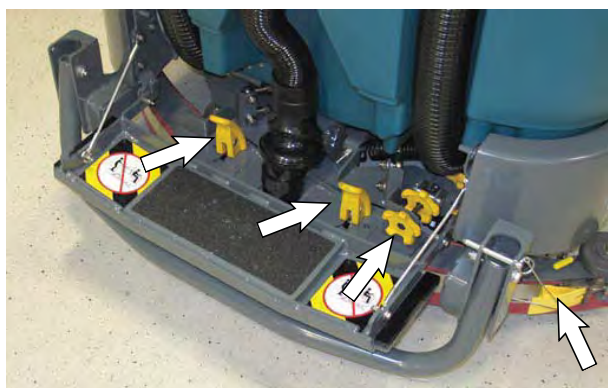

SMERING

VOOR DE VEILIGHEID: Voordat u de machine achterlaat of er onderhoud aan pleegt, dient u de machine op een vlakke ondergrond te parkeren, de machine uit te schakelen, de parkeerrem in te schakelen en de sleutel uit het contact te halen.

STUURKETTING

De stuurketting bevindt zich op de stuurkolom recht onder het bedieningspaneel. Controleer op beschadiging en slijtage en smeer de stuurketting om de 200 uur.



KETTING VAN DE STUURINRICHTING

De ketting van de stuurinrichting bevindt zich direct boven het voorwiel. Controleer op beschadiging en slijtage en smeer de stuurketting om de 200 uur.

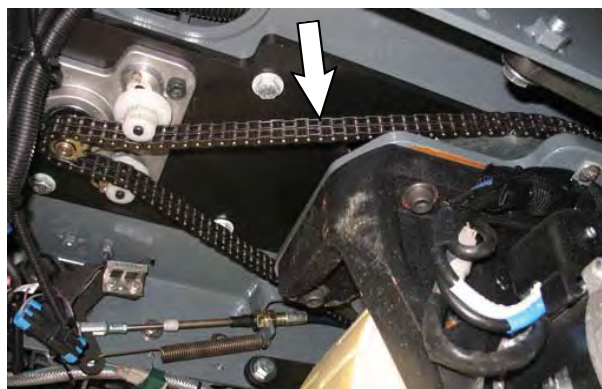

SCHARNIERPUNTEN VAN DE WIELEN

De scharnierpunten van de wielen bevinden zich direct boven het wiel. Smeer de scharnierpunten van de wielen na elke 200 uur.

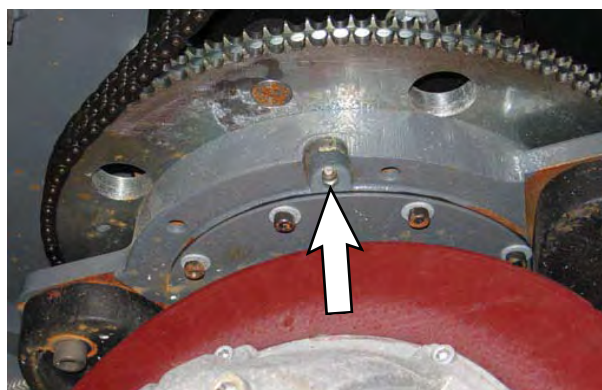

AANDRIJFWIELMOTOR

De aandrijfwielmotor heeft een olieaftapplug onder de motor. Vervang de olie na elke 800 bedrijfsuren.



ONDERHOUD

KETTINGEN VAN DE VERGAARBAK

De kettingen van de vergaarbak zitten aan de linkerkant van de machine. Controleer op beschadiging en slijtage en smeer de kettingen van de vergaarbak om de 200 uur.

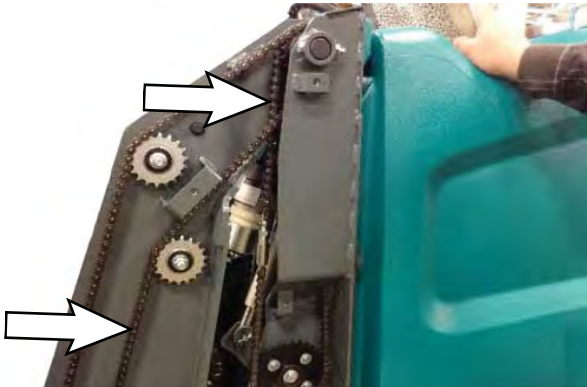

SCHARNIERPUNTEN HEFARMEN VAN DE VERGAARBAK

De scharnierpunten hefarmen van de vergaarbak moeten telkens na 200 bedrijfsuren worden gesmeerd.

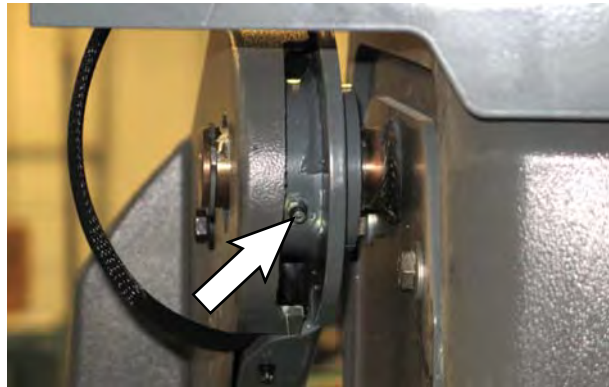

OLIE HOGEDRUKREINIGER

Vervang de olie van de hogedrukreiniger na de eerste 50 uur gebruik van de hogedrukreiniger.

NB: Verwijder het deksel van de hogedrukreiniger om toegang te krijgen tot zowel de aftapplug van de hogedrukreiniger als de geventileerde vuldop.

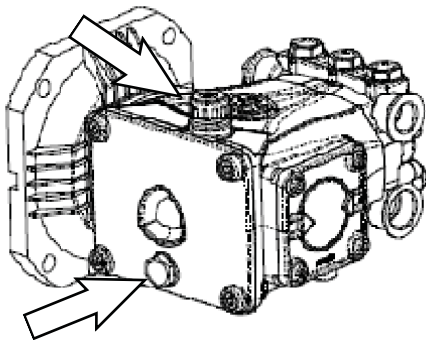
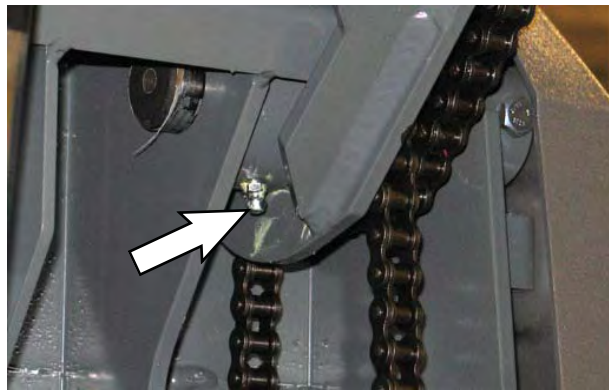
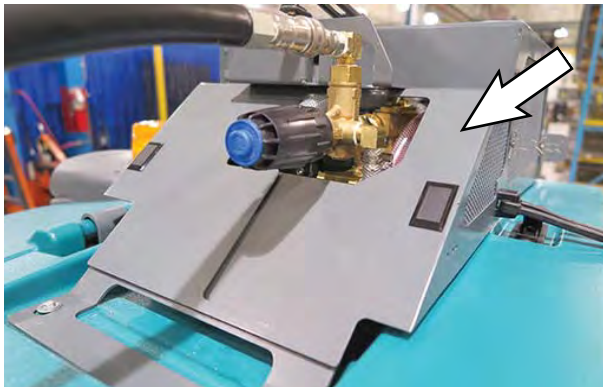

KETTINGEN VAN DE VERGAARBAK

De kettingen van de vergaarbak zitten aan de linkerkant van de machine. De kettingspanning van de vergaarbak moet na de eerste 50 bedrijfsuren worden gecontroleerd. Vervolgens is deze controle na iedere 500 bedrijfsuren noodzakelijk.

Met de vergaarbak in de lage stand; de lange armketting (A) mag niet meer dan 25 mm bewegen en de kortere dwarsketting (B) mag niet meer dan 12 mm bewegen.

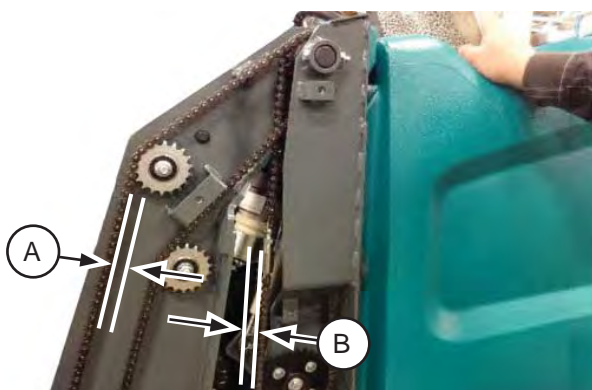

HYDRAULICA

Controleer elke dag het peil van de hydraulische vloeistof bij bedrijfstemperatuur. Het niveau van hydraulische vloeistof dient tussen de aanduidingen MIN en MAX te zitten zoals aangegeven op het hydraulische reservoir. De vergaarbak moet omlaag staan wanneer u het peil van de hydraulische vloeistof controleert.

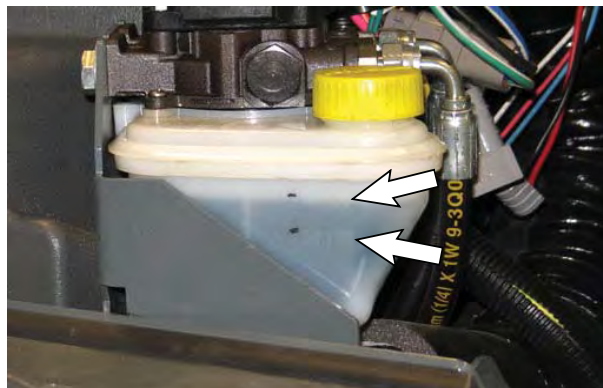

LET OP! Doe niet te veel hydraulische vloeistof in het reservoir, maar gebruik de machine ook niet als het reservoir te weinig vloeistof bevat. Het hydraulische systeem van de machine kan anders worden beschadigd.

Tap na elke 2400 bedrijfsuren het reservoir met hydraulische vloeistof af en vul dit vervolgens met nieuwe hydraulische vloeistof **Tennant True** premium.

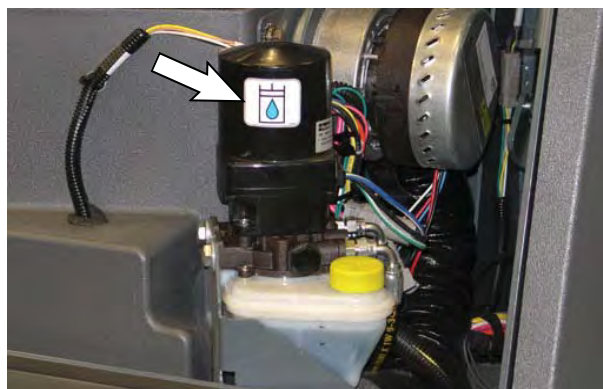

ONDERHOUD

HYDRAULISCHE VLOEISTOF

Tennant <i>True</i> premium hydraulische vloeistof (Extra lange levensduur)		
On- derdeel aantal	Capaciteit	Viscositeitsindex (VI) ISO Klasse
1057707	3,8 l	ISO 32 VI 163 of hoger
1057708	19 l	

Als u een plaatselijk beschikbare hydraulische vloeistof gebruikt, moet deze dezelfde specificaties hebben als de hydraulische vloeistof van Tennant. Als u een vervangende vloeistof gebruikt, kunnen de hydraulische onderdelen voortijdig stuk gaan.

LET OP! De hydraulische onderdelen worden van binnen gesmeerd via de hydraulische vloeistof van het systeem. Als vuil of andere verontreinigingen het hydraulisch systeem binnendringen, werkt de machine niet meer goed, slijt deze veel sneller en raakt deze beschadigd.

HYDRAULISCHE SLANGEN

Controleer na elke 800 bedrijfsuren de hydraulische slangen op slijtage of beschadigingen.

VOOR DE VEILIGHEID: Gebruik tijdens het onderhoud aan de machine een stuk karton om een eventuele lekkage van hydraulische vloeistof onder druk op te sporen.

Vloeistof onder grote druk die uit een heel klein gaatje ontsnapt, is vaak nagenoeg onzichtbaar maar kan tot zware verwondingen leiden.

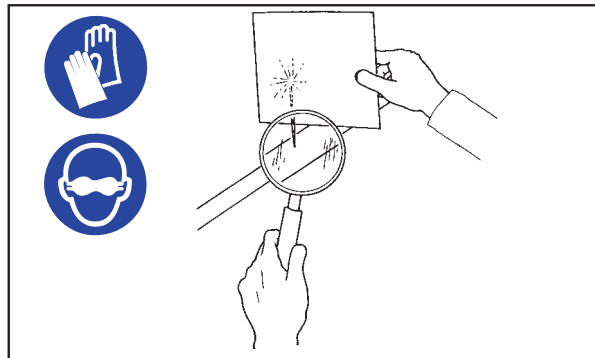

00002

Raadpleeg direct een arts als u door een straal hydraulische vloeistof gewond bent geraakt. Als u zich niet onmiddellijk medisch laat behandelen, kan dit een ernstige infectie of reactie tot gevolg hebben.

Als u een lek ontdekt, neem dan contact op met uw onderhoudsmonteur of supervisor.

ACCU



VOOR DE VEILIGHEID: Voordat u de machine achterlaat of er onderhoud aan pleegt: parkeer de machine op een vlakke ondergrond, zet de motor uit, verwijder de sleutel en schakel de parkeerrem in, indien de machine hiermee is uitgerust.

De levensduur van de accu's hangt af van correct onderhoud. U doet het langs met de accu's wanneer u de onderstaande punten in acht neemt:

- Laat de accu's niet gedurende lange tijd ongebruikt terwijl ze gedeeltelijk zijn ontladen.
- Laad de accu's uitsluitend op in een ruimte met goede ventilatie, zodat vrijkomend gas wordt afgezogen. Laad de accu's op bij een omgevingstemperatuur van maximaal 27°C.
- Controleer het accuzuurpeil van natte accu's eens per week en zorg dat het peil correct blijft.

De volgende stappen zijn niet van toepassing in het geval van Tussentijds opladen (Zie het onderdeel **TUSSENTIJD OPLADEN**).

- Laad de accu niet vaker dan één keer per dag op, nadat de machine gedurende minimaal 15 minuten is gebruikt.
- Laat de oplader de accu volledig opladen voordat u de machine weer gebruikt.

HET ELEKTROLYTPEIL CONTROLEREN

De natte/loodzuuraccu moet regelmatig worden onderhouden, zie onderstaande beschrijving. Controleer het accuzuurpeil van de accu's wekelijks.

NB: Het elektrolytpeil hoeft NIET gecontroleerd te worden als de machine is uitgerust met een accuvulstelsel. Ga naar het ACCUVULSTEL (OPTIONEEL).

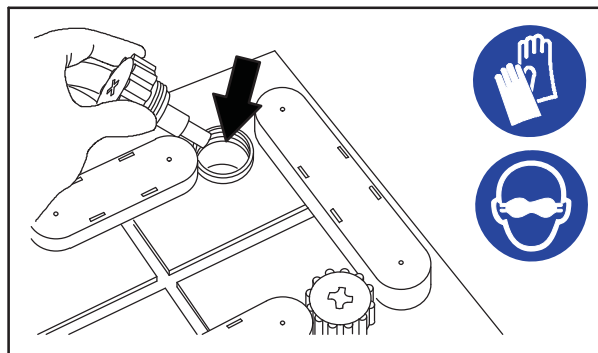

VOOR DE VEILIGHEID: Wanneer u onderhoud aan de machine pleegt, dient u alle metalen voorwerpen uit de buurt van de accu's te houden. Vermijd lichamelijk contact met accuzuur.

Het peil moet iets boven de accuplatten staan zoals aangegeven vóór het opladen. Voeg zo nodig gedistilleerd water toe. **VUL NIET TE VEEL BIJ.** Het elektrolyt zet tijdens het opladen uit en kan overstromen. Na het laden kunt u verder gedistilleerd water bijvullen tot het peil ongeveer 3 mm onder de peilgaten staat.

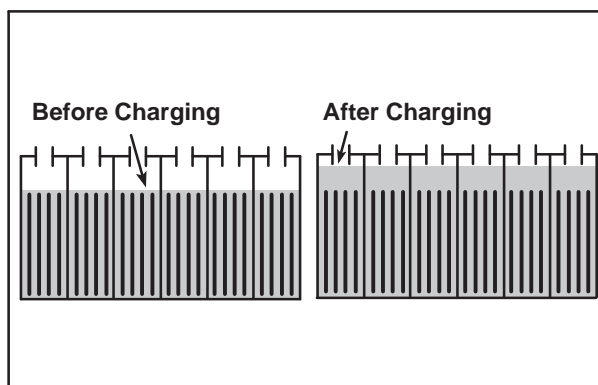

NB: Zorg ervoor dat de accudoppen tijdens het opladen op hun plaats zitten. Na het laden van de accu's kunt u een zwavelgeur waarnemen. Dit is normaal en duidt niet op een defect.

ONDERHOUD

ONDERHOUDSVRIJE ACCU'S

Onderhoudsvrije accu's hoeven niet te worden bijgevuld met water. Reiniging en bepaalde andere routinematige onderhoudshandelingen blijven echter wel noodzakelijk.

AANSLUITINGEN CONTROLEREN/REINIGEN

Controleer telkens na 200 bedrijfsuren of de accukabels nog vastzitten; maak gelijk de bovenkant van de accu's en de polen en kabelklemmen schoon met een sterke oplossing van zuiveringszout en water. Vervang versleten of beschadigde draden. Verwijder de accudoppen niet tijdens het schoonmaken van de accu's.

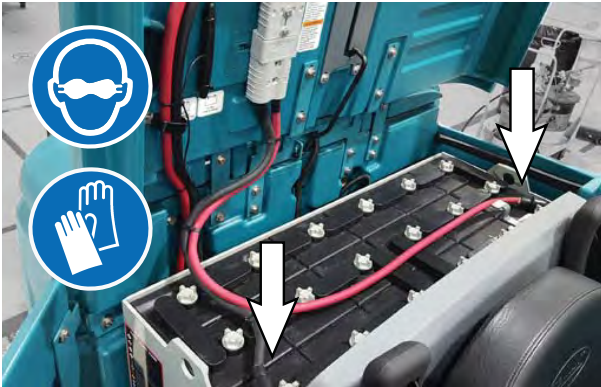

DE ACCU OPLADEN

BELANGRIJK: Voor het opladen moet u zorgen dat de machine en oplader zijn ingesteld voor het juiste accutype.

NB: Gebruik een oplader die geschikt is voor de accu's om te voorkomen dat de accu's beschadigd raken en om de levensduur van de accu's te verlengen.

NB: Laadt standaard accu's niet bij gelegenheid omdat dat de levensduur kan verkorten.

1. Rijd de machine naar een vlak, droog oppervlak in een goed geventileerde ruimte.
2. Stop de machine en schakel de machine uit.

VOOR DE VEILIGHEID: Voordat u de machine achterlaat of er onderhoud aan pleegt, dient u de machine op een vlakke ondergrond te parkeren, de machine uit te schakelen, de parkeerrem in te schakelen en de sleutel uit het contact te halen.

3. Maak de deksel van het accucompartiment open en koppel de steun.

NB: Zorg dat de accu's vóór het opladen het juiste elektrolytpeil hebben. Zie HET ELEKTROLYTPEIL CONTROLEREN.

4. Steek de wisselstroomkabel van de oplader in een geschikt geaard stopcontact.
5. Ontkoppel de accukabel van de machine door de connector of de snelkoppelingshendel van de accu (optioneel) naar beneden te trekken. Trek niet aan de kabels.

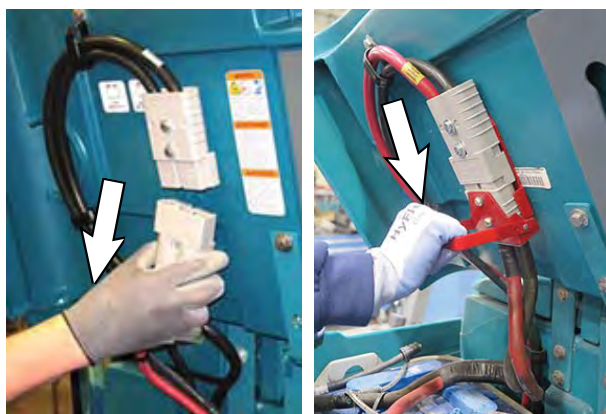

6. Steek de oplaadaansluiting weer in de machine-aansluiting.

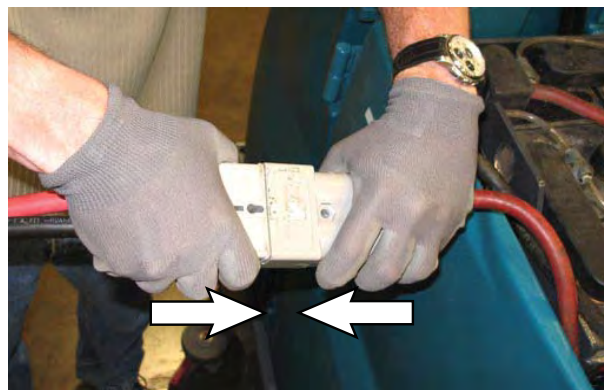

7. Zet de batterijlader aan indien nodig.

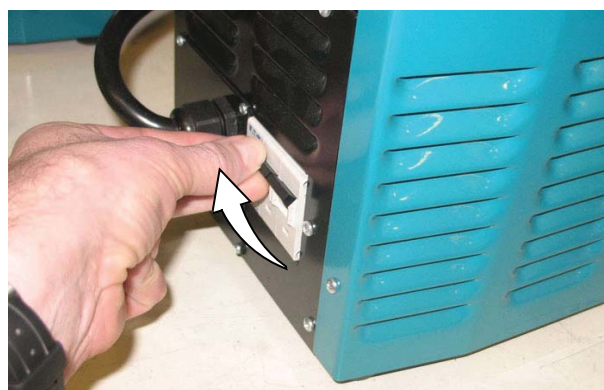

WAARSCHUWING: Accu's geven waterstofgas af. Dit kan explosies of brand veroorzaken. Houd vonken en open vuur uit de buurt. Houd de afdekkingen tijdens het opladen open.

NB: Als er oplaadfoutcodes zijn als de accu in de acculader wordt gestopt, zullen de foutcodes onderaan het scherm van de lader verschijnen. Zie de handleiding van de acculader voor de omschrijvingen van de foutcodes.



ONDERHOUD

8. Kijk naar het scherm van de lader. CHARGE staat op het scherm als de accu geladen wordt. Dit is het standaard scherm van de lader.



Scherm van de lader:

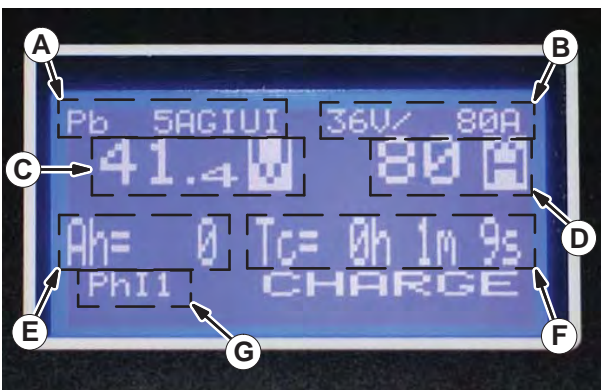

- A. Profielnummer oplader
- B. Laadvermogen (volts en constant)
- C. Accuvermogen (volts)
- D. Constant laadvermogen (ampères)
- E. Ampère uren opgeladen
- F. Oplaadtijd (uur/minuten/seconden)
- G. Opladfase (Fase 1/Fase 2/Fase3/Onderhoud)

9. Druk indien nodig op de navigatieknoppen om naar extra schermen te gaan. Druk op de knop stop / start / enter van de oplader om een keuze te maken. De oplader keert terug naar het standaardscherm. Raadpleeg de handleiding van de fabrikant voor meer informatie.



NB: Als de kabel van de lader uit de accu gehaald moet worden voordat deze helemaal opgeladen is, druk dan op de knop stop / start / enter om te stoppen met laden. Zorg er altijd voor dat STOP op het scherm staat en dat het rode oplaadlampje aan is alvorens de kabel van lader eruit te halen.

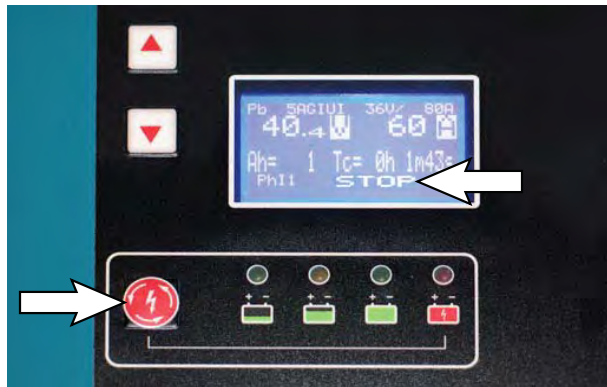

10. De groene statuslampjes van de lader gaan van links naar rechts als de accu aan het opladen is. Er komt COMPLETE op het scherm te staan, alle groene statuslampjes van de lader zullen aangaan en de Tennant-lader zal stoppen met laden als de accu helemaal vol is.

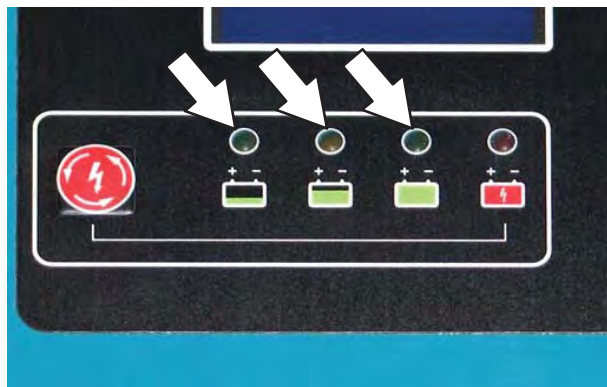

11. Nadat de accu's geheel zijn opgeladen, haalt u de laadkabel uit de accu-aansluiting.

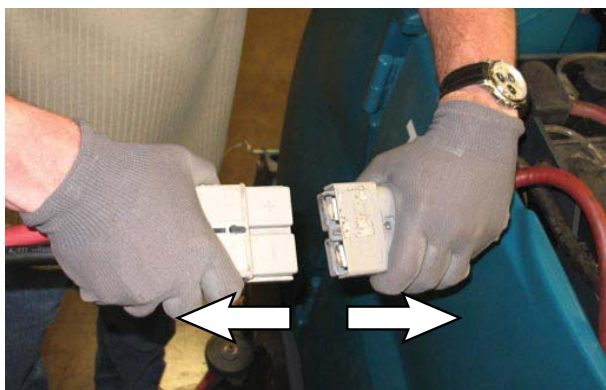

12. Koppel de accu en de machine weer aan elkaar.

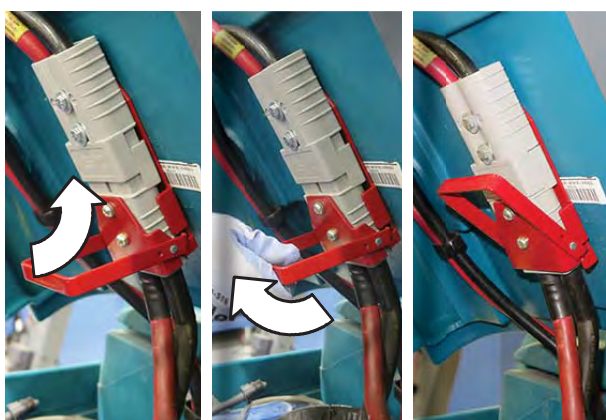

VOOR DE VEILIGHEID: Ontkoppel de gelijkstroomkabel van de losse lader niet van de machine terwijl de accu wordt opgeladen. Hierdoor kunnen vonken ontstaan. Als het opladen moet worden onderbroken, neemt u eerst de stekker van de wisselstroomkabel uit het stopcontact.

13. Doe de deksel van het accucompartiment dicht.

USB-POORT VAN DE ACCULADER

De USB-poort van de acculader is alleen voor aansluiting van de lader op de computertoegang voor onderhoud door bevoegd personeel. **Sluit geen** telefoons of andere elektrische apparaten aan op de USB-poort van de acculader. **Sluit niets** aan op de USB-poort terwijl de accu wordt opgeladen.

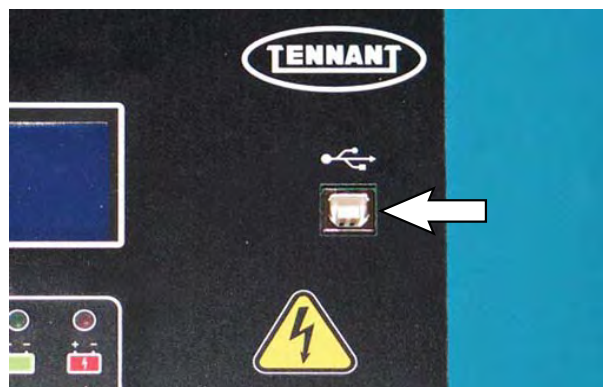

ONDERHOUD

TUSSENTIJD OPLADEN (OPTIONEEL)

Tussentijds opladen wordt gebruikt om de looptijd van de machine te verlengen door de accu's bij te laden tijdens pauzes, lunch, tussen diensten of wanneer er maar "gelegenheid" is om te laden.

BELANGRIJK: Voor het opladen moet u zorgen dat de machine en oplader zijn ingesteld voor het juiste accutype.

NB: De machine moet zijn uitgerust met een accu die geschikt is voor laden bij gelegenheid. Laadt standaard accu's niet bij gelegenheid omdat dat de levensduur kan verkorten.

1. Rijd de machine naar een vlak, droog oppervlak in een goed geventileerde ruimte.
2. Stop de machine en schakel de machine uit.

VOOR DE VEILIGHEID: Voordat u de machine achterlaat of er onderhoud aan pleegt, dient u de machine op een vlakke ondergrond te parkeren, de machine uit te schakelen, de parkeerrem in te schakelen en de sleutel uit het contact te halen.

3. Maak de deksel van het accucompartiment open en koppel de steun.

NB: Zorg dat de accu's vóór het opladen het juiste elektrolytpeil hebben. Zie HET ELEKTROLYTPEIL CONTROLEREN.

4. Ontkoppel de accukabel van de machine door de connector naar beneden te trekken. Trek niet aan de kabels.

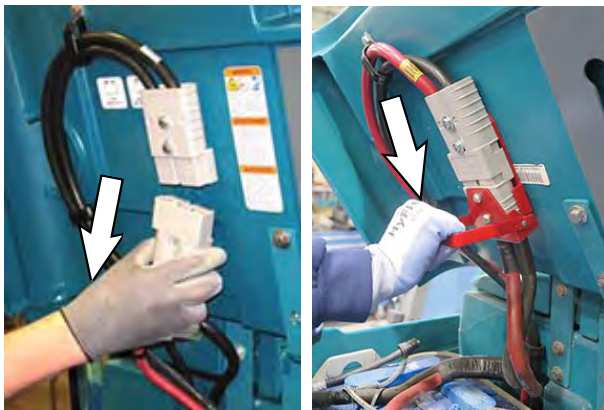

5. Steek de oplaadaansluiting weer in de machine-aansluiting.

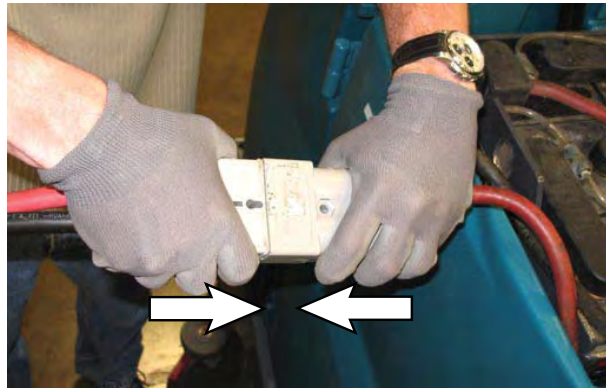

6. Sluit de ventielconnectoren van de batterijlader aan.

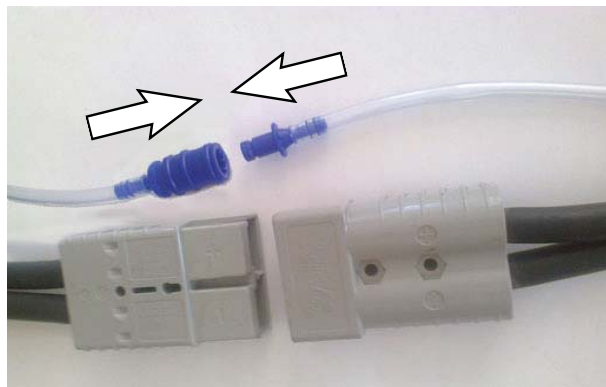

7. De accu wordt geladen tijdens de pauze.
8. Zodra u de machine weer wilt gebruiken drukt u op de stop/start knop van de lader om het laden te stoppen.



VOOR DE VEILIGHEID: Ontkoppel de gelijkstroomkabel van de losse lader niet van de machine terwijl de accu wordt opgeladen. Hierdoor kunnen vonken ontstaan. Als het laden moet worden onderbroken drukt u op de stop/start knop van de lader om het laden te stoppen.

9. Koppel de lader en ventielconnectoren af.

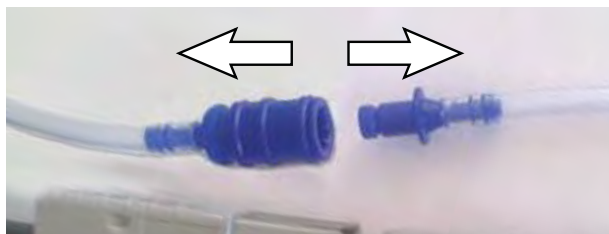
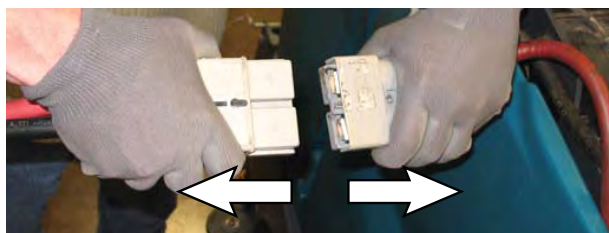

10. Koppel de accu en de machine weer aan elkaar.

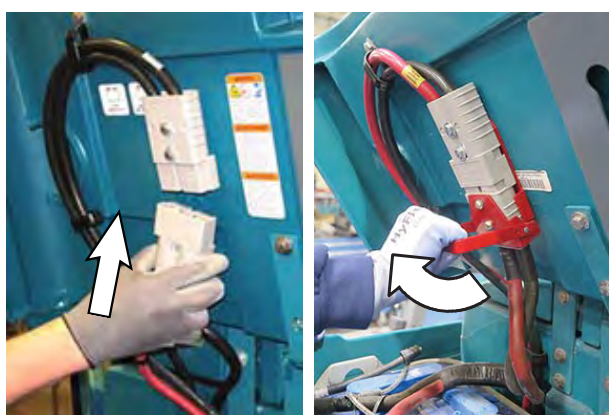

11. Doe de deksel van het accucompartiment dicht.

WEKELIJKS CORRECTIELADING

De lader bij gelegenheid is geprogrammeerd om automatisch wekelijks een volledige correctielading te doen.

BELANGRIJK: De wekelijks correctielading dient geheel te worden afgerond. Als dit wordt onderbroken, dient de laadroutine de volgende keer te worden afgemaakt omdat anders de accu beschadigd kan raken of de levensduur drastisch verkort wordt.

NB: Zondag is de standaard dag voor de lader om een volledige laadroutine te doen. De standaard dag kan indien gewenst worden aangepast. Raadpleeg een servicemedewerker van Tennant voor het wijzigen van de standaard dag.

Laat de lader de volledige laadroutine afmaken. De gele laadindicator zal oplichten en de laadstatus zal op de grafische display worden getoond.

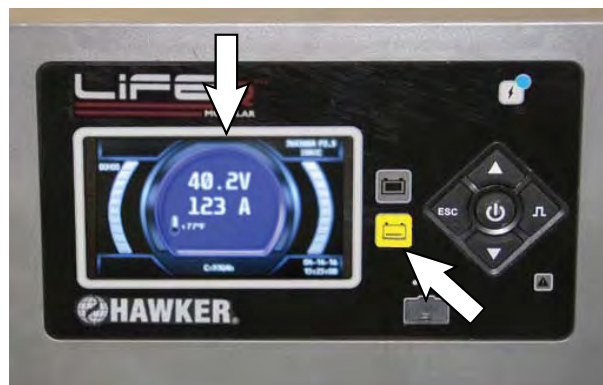

De gele laadindicator zal uit gaan en de groene laadindicator zal gaan branden als de accu geheel geladen is.



ACCUVULSYSTEEM (OPTIONEEL)

Met het optionele accuvulstelsysteem is het veilig en gemakkelijk om het elektrolytpeil op het juiste peil te houden.

Controleer de slangen en aansluitingen van het accuvulstelsysteem op beschadiging of slijtage om de 100 uur.

VOOR DE VEILIGHEID: Voordat u de machine achterlaat of er onderhoud aan pleegt, dient u de machine op een vlakke ondergrond te parkeren, de machine uit te schakelen, de parkeerrem in te schakelen en de sleutel uit het contact te halen.

1. Maak de deksel van het accucompartiment open en koppel de steun.



2. Laad de accu's volledig op vóór gebruik van het accuvulstelsysteem. Vul de accu's niet bij met water vóór het opladen; het elektrolyt zet tijdens het opladen uit en kan overstromen. Zie ACCU'S OPLADEN.
3. Sluit de slang van het accuvulstelsysteem aan op de watertoevoer.

NB: De kwaliteit van het water is belangrijk voor de levensduur van de accu. Gebruik altijd water dat beantwoordt aan de specificaties van de accufabrikant.

NB: De watertoevoer naar het accuvulstelsysteem moet altijd 7,57 LPM (2 GPM) of meer zijn. Gebruik de ontluchting om de watertoevoerdruk te bevestigen. Raadpleeg de handleiding van de fabrikant voor meer informatie.

4. Sluit de slang van het accuvulstelsysteem aan op de watertoevoerslang.

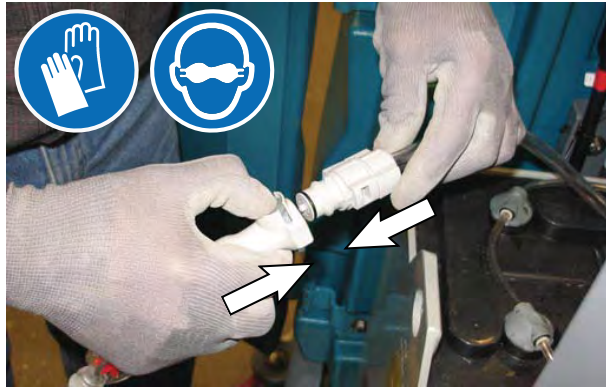

5. Zet de watertoevoer aan. Het indicatielampje in de stroomtoevoeraanwijzing zal ronddraaien. Het indicatielampje houdt op met draaien als de accu's vol zijn.

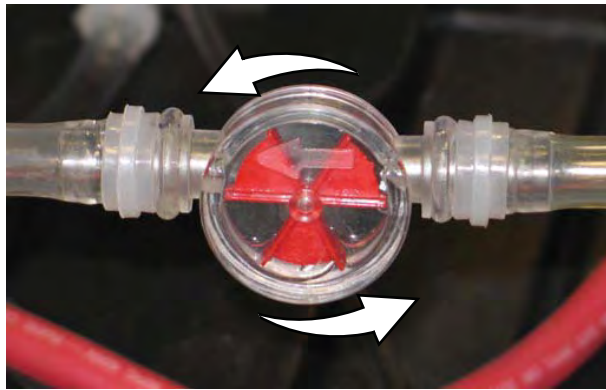

6. Ontkoppel slang van het accuvulstelsysteem van slang van de watertoevoer.
7. Zet de watertoevoer uit.
8. Stop, na het toevoegen van water, de slang van het accuvulstelsysteem terug op zijn plaats voor toekomstig gebruik.

STROOMONDERBREKERS, ZEKERINGEN EN RELAIS

STROOMONDERBREKERS

Stroomonderbrekers beveiligen de stroomcircuits tegen overbelasting; ze kunnen steeds opnieuw worden ingesteld. Als een circuit overbelast raakt, wordt de stroomtoevoer onderbroken. Hierna moet de stroomonderbreker met de hand weer opnieuw worden ingeschakeld. Druk op de instelknop nadat de stroomonderbreker is afgekoeld.

Stroomonderbrekers 1 t/m 9 bevinden zich onder de stuur van de bestuurder achter het accucompartiment.



De stroomonderbrekers 10 tot en met 15 bevinden zich achter het toegangspaneel van de stuurbehuizing.

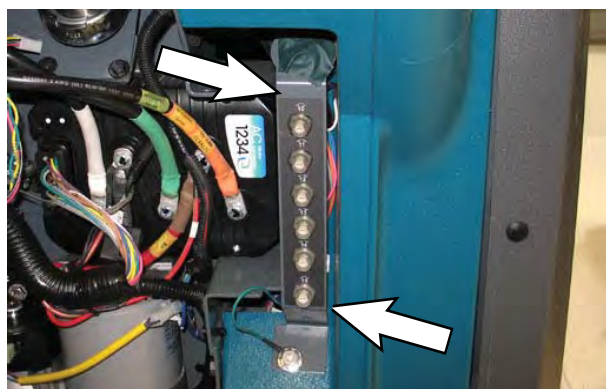

Stroomonderbrekers 16 t/m 20 bevinden zich vooran in het compartiment van de vergaarbak.

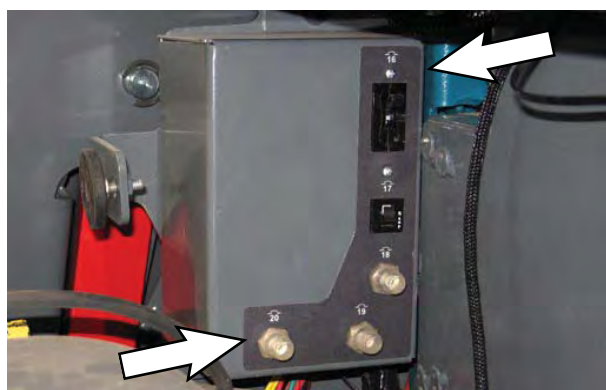

Stroomonderbreker 21 bevindt zich in de optionele verlichtingsset boven op de vuilwatertank.



Als het circuit nog steeds overbelast is, blijft de stroomonderbreker ingeschakeld totdat het probleem is verholpen.

Hieronder vindt u een overzicht van de stroomonderbrekers en de circuits die ze beveiligen:

Stroomonderbreker	Toelaatbare stroomsterkte	Beveiligd circuit
CB1	60A	Wateropnamemodule
CB2	-	Niet gebruikt
CB3	35A	Zijborstel schrobmodule (optioneel)
CB4	2.5A	Contactslot
CB5	2.5A	Wateropnamemodule
CB6	2.5A	Schrobmodule
CB7	2.5A	Zijborstel schrobmodule (optioneel)
CB8	2.5A	ec-H2O-stroommodule (optioneel)
CB9	2.5A	ec-H2O-pompmodule (optioneel)
CB10	15A	Sproeistuk (optioneel) / Hogedrukreiniger (optioneel)
CB11	15A	Verlichting (optioneel)
CB12	2.5A	Verlichting (optioneel)
CB13	2.5A	Stroboscooplamp / Knipperlicht op de kap (optioneel)
CB14	2.5A	Stroboscooplamp / Knipperlicht op het deksel van de vuilwatertank (optioneel) (optioneel)
SO15	30A	Stuurbekrachtiging (optioneel)
CB16	60A	Hefmodule
CB17	15A	Dweilmodule
CB18	40A	Dweil vacuüm 1
CB19	40A	Dweil vacuüm 2
CB20	-	Niet gebruikt
CB21	2.5A	Achteruitrijalarm/zwaailicht (optioneel)

ONDERHOUD

ZEKERINGEN

Een zekering is een eenmalige veiligheidsvoorziening om de stroomtoevoer te stoppen wanneer een van de stroomcircuits overbelast raakt. Gebruik nooit een zekering met een waarde die hoger is dan voorgeschreven.

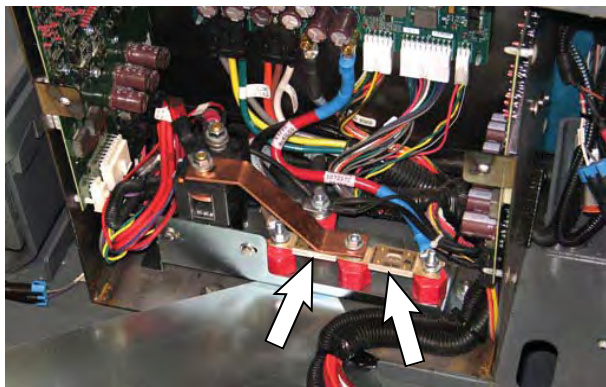

De zekeringen zitten op het bedieningspaneel achter het stroomonderbrekerspaneel.

Zekering	Toelaatbare stroomsterkte	Beveiligd circuit
Zekering-1	150A	Aandrijving
Zekering-2	100A	Vermogen schrobmodule
Zekering-3	2A	Telemetrie (binnen, optioneel)
Zekering-4	150A	Dweil (binnen)
Lijnzekering	100A	Hogedrukreiniger (optioneel)
Lijnzekering	40A	Zuigstang (optioneel)

RELAIS

Relais zijn elektrische schakelaars die open- en dichtgaan onder regeling van een ander elektrische circuit. Relais kunnen een uitgangscircuit van hoger vermogen dan het ingangscircuit regelen. De relais zitten op het bedieningspaneel achter het stroomonderbrekerspaneel.

Zie de onderstaande tabel voor de geregelde relais en stroomkringen.

Relais	Toelaatbare stroomsterkte	Stroomkring geregeld
M1	36 VDC, 200A	Hoofdschakelaar
M2	36 VDC, 5A	Achteruitrij-alarm / lampjes (optioneel)
M3	36 VDC, 100A	Hulplijnschakelaar
M4	36 VDC, 200A	Dweilrelais

ELEKTRISCHE MOTOREN

Controleer na elke 500 bedrijfsuren de koolborstels op de motor(en) van de vacuümventilator. Controleer de koolborstels op de motoren van de zijborstel na de eerste 1000 bedrijfsuren en om de 100 uur na de aanvankelijke controle. Bepaal aan de hand van de onderstaande tabel wanneer de koolborstels geïnspecteerd moeten worden.

Onderhoud van de koolborstels	Uren
Motoren zijborstel - Dweilen (optioneel)	1000*
Motor van de schrobvacuümventilator	500
Motor van hogedrukreiniger	1000**

*Controleer de koolborstels om de 100 uur na de aanvankelijke vervanging na 1000 uur.

**Controleer na 1000 hogedrukreinigingsuren, geen draaiuren.

VLOEISTOFTOEVOERFILTER

Controleer het filter van de vloeistoftoevoer om de 50 bedrijfsuren en reinig het indien nodig. Laat de schrobkop zakken voor betere toegang.

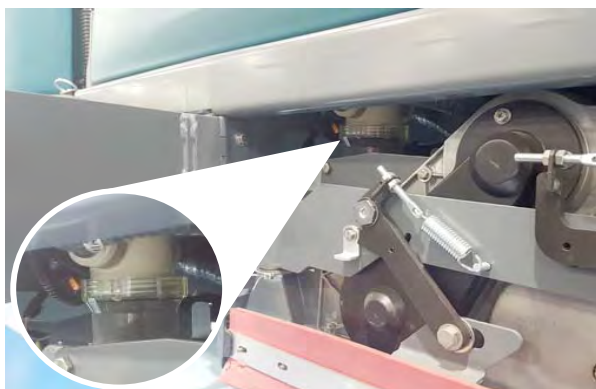

VERGAARBAK STOFFILTER / PERMAFILTER

VOOR DE VEILIGHEID: Voordat u de machine achterlaat of er onderhoud aan pleegt, parkeert u de machine op een vlakke ondergrond, schakelt u de parkeerrem in, zet u de machine uit en haalt u de sleutel uit het contact.

VERWIJDEREN / VERVANGEN VAN HET STOFFILTER VAN DE VERGAARBAK

Klop het filter uit aan het einde van elke dienst en voordat u het filter van de machine verwijdert. Na elke 100 bedrijfsuren moet u het filter controleren en schoonmaken. Vervang beschadigde stoffilters.

NB: Maak het filter vaker schoon wanneer dit in uiterst stoffige omstandigheden wordt gebruikt.

1. Verwijder de kap van de vergaarbak.



2. Verwijder het stoffilterdeksel.



3. Neem het stoffilter uit de vergaarbak.



4. Reinig of vervang het stoffilterelement. Zie **STOFFILTER SCHOONMAKEN**.
5. Verwijder stof en gruis uit de stoffilterlade.

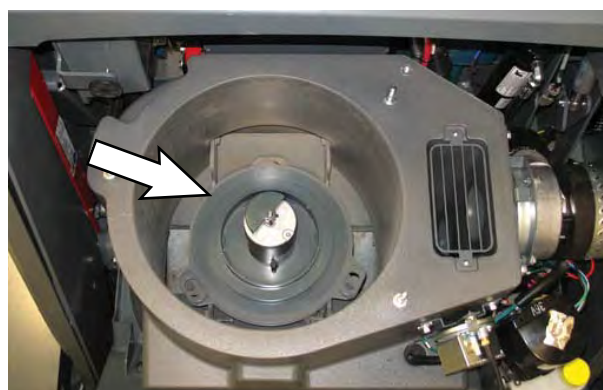

6. Zet het stoffilter terug.
7. Zet de klep van het stoffilter terug.
8. Plaats de kap van de vergaarbak terug.

ONDERHOUD

STOFFILTER VAN DE VERGAARBAK SCHOONMAKEN

Reinig het stoffilter op een van de volgende manieren:

KLOPPEN - Druk de *schakelaar voor de filterklopper* in.

UITKLOPPEN - Klop het filter zachtjes uit op een vlakke ondergrond. **Zorg ervoor dat u de randen van het filter niet beschadigt.** Het filter sluit niet goed af als de randen zijn beschadigd.



Draag altijd een veiligheidsbril als u met perslucht werkt. Blaas lucht door het midden van het filter naar buiten. Gebruik nooit meer dan 550 kPa aan luchtdruk met een zuigmond kleiner dan 3 mm en zorg ervoor dat de afstand van de zuigmond tot het filter nooit minder dan 50 mm bedraagt.



THERMO-SENTRY

De Thermo-Sentry, die binnen in de vergaarbak zit, registreert de temperatuur van de lucht die uit de vergaarbak omhoog trekt. Als er brand is in de vergaarbak, legt de Thermo-Sentry de luchtstroom van het afzuigstelsel stil. De Thermo-Sentry wordt automatisch opnieuw ingesteld als hij is afgekoeld.

INSPECTIE / REINIGING VAN HET PERMA-FILTER

Na elke 100 bedrijfsuren moet u het permafilter controleren en schoonmaken.

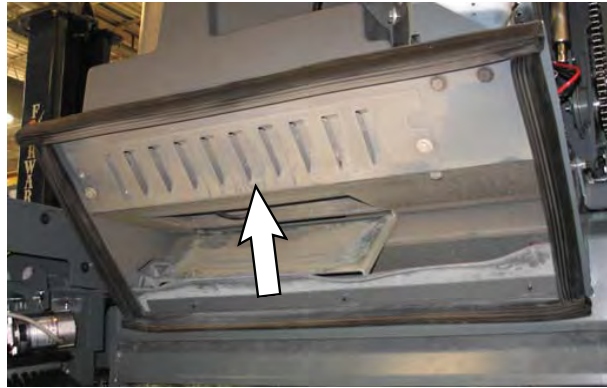

HOOFDSCHROBBORSTELS

De machine is uitgerust met ofwel schijfvormige of cilindrische schrobborstels. Controleer elke dag of er geen draad of touw rond de borstels of de borstelaandrijfnaaf gewikkeld is. Controleer ook of de borstels of zolen niet versleten of beschadigd zijn.

SCHIJFBORSTELS EN PADS

Vervang de borstels of pads wanneer deze niet meer effectief schoonmaken. Vervang de borstels als deze niet meer effectief reinigen of wanneer de haren tot aan de gele indicator zijn afgesleten.

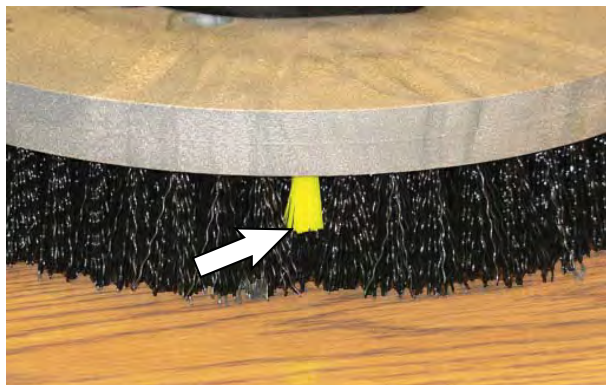

Reinigingspads dient u altijd eerst te monteren op de padaandrijver voordat u ze kunt gebruiken. De reinigingspad wordt door een middenschijf op zijn plaats gehouden. U kunt schrobben met beide zijden van de pad. Draai de pad om om de andere zijde te gebruiken.

Reinigingspads moeten altijd direct na gebruik worden schoongemaakt met water en zeep. Reinig de pads nooit met behulp van een hogedruksluit. Hang de pads op of leg ze plat neer om te drogen.

NB: Vervang borstels en pads altijd paarsgewijs. Anders zal één borstel of pad veel grondiger schrobben dan de andere.

SCHIJFBORSTELS OF PADAANDRIJVERS VERVANGEN

1. Zet de schrobkop omhoog.
2. Zet de machine uit.

VOOR DE VEILIGHEID: Voordat u de machine achterlaat of er onderhoud aan pleegt, dient u de machine op een vlakke ondergrond te parkeren, de machine uit te schakelen, de parkeerrem in te schakelen en de sleutel uit het contact te halen.

3. Open het toegangspaneel van de hoofdborstel en de steundeur van de zijwisser.



4. Draai de borstel tot de veerhendels zichtbaar zijn.

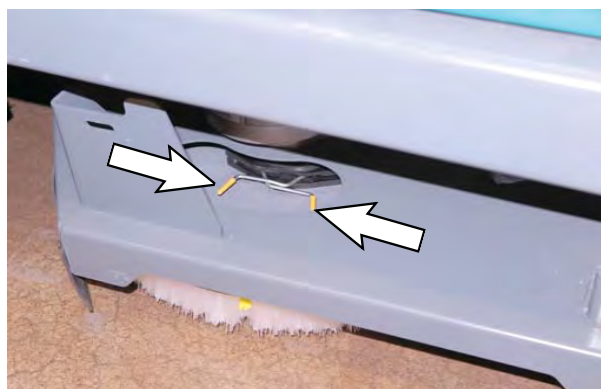

5. Druk de veerhendels in en laat de borstel op de grond vallen. Verwijder de borstel van de schrobkop.



ONDERHOUD

6. Zet de borstelveer open op de nieuwe borstel om installatie makkelijker te maken.

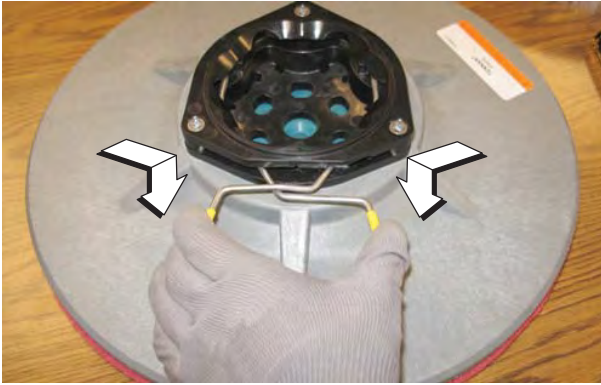

7. Plaats de nieuwe borstel onder de schrobkop, positioneer de aandrijfbus van de borstel voor de borstelnaaf en breng de borstel omhoog op de naaf totdat de borstel vastklikt aan de naaf.



8. Controleer of de borstel stevig op de borstelnaaf vastzit.
9. Sluit de steundeur van de wisser en maak hem vast en sluit het toegangspaneel van de hoofdborstel.
10. Herhaal deze procedure voor de andere borstels.

SCHIJFVORMIGE SCHROBPADS VERVANGEN

1. Verwijder de padaandrijver van de machine.
2. Knijp de veerklem samen en neem de middenschijf van de zoolaanrijver.



3. Neem de schrobzool van de zoolaanrijver.



4. Draai de schrobzool om of vervang deze. Positioneer de schrobzool op de zoolaanrijver en plaats de middenschijf terug, zodat de zool stevig op de zoolaanrijver zit.
5. Plaats de zoolaanrijver terug op de machine.

CILINDRISCHE SCHROBBORSTELS

Verwissel de voor- en achterborstels na elke 50 bedrijfsuren.

Vervang de borstels wanneer deze niet meer effectief schoonmaken.

NB: Vervang versleten borstels per paar. Schrobben met borstels met een ongelijke borstellengte resulteert in een slechter resultaat.

CILINDRISCHE SCHROBBORSTELS VERVANGEN

VOOR DE VEILIGHEID: Voordat u de machine achterlaat of er onderhoud aan pleegt, dient u de machine op een vlakke ondergrond te parkeren, de machine uit te schakelen, de parkeerrem in te schakelen en de sleutel uit het contact te halen.

1. Open het toegangspaneel van de hoofdborstel en de steundeur van de zijwisser.

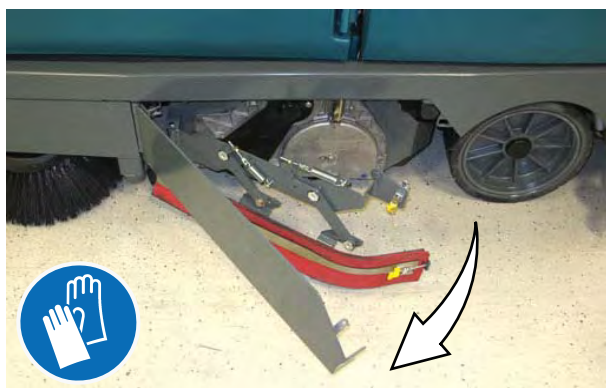

2. Breng de borghendel van de tussenplaat omhoog en haal de borgring los van de haak op de tussenplaat.

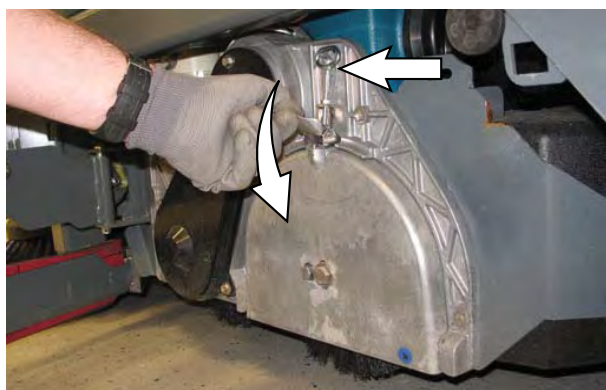

3. Neem de tussenplaat van de schrobkop.



4. Neem de borstel van de schrobkop.



5. Positioneer de zijde van de borstel met de dubbele rij haren tegenover de opening in de schrobkop. Schuif de nieuwe borstel op de aandrijfnaaf.
6. Bij het roteren van de borstels altijd de voorborstels en achterborstels omwisselen zodat ze gelijkmatig slijten. De borstels kunnen ook worden geroteerd door ze 180 graden te draaien.

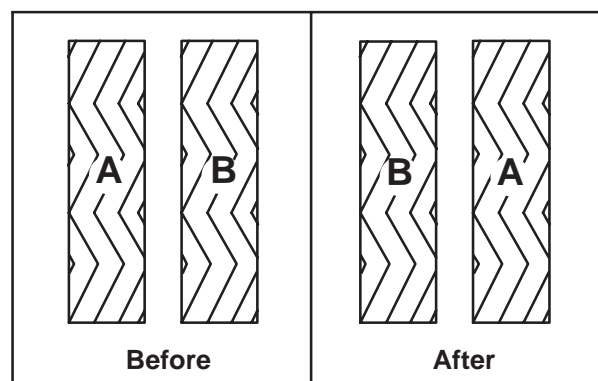

7. Schuif de tussenplaat weer op de schrobkop.



8. Zet de tussenplaat op zijn plaats met de borgring.



NB: De linker of rechter tussenplaat niet schakelen, anders moeten de borstels opnieuw ingesteld worden door daartoe opgeleid personeel.

9. Sluit de steundeur van de wisser en maak hem vast en sluit het toegangspaneel van de hoofdborstel.
10. Doe hetzelfde met de borstel aan de andere kant van de schrobkop.

HOOFD VEEGBORSTEL

De machine kan worden uitgerust met een standaard dual force veegcompartiment of een optioneel direct through veegcompartiment met enkele borstel.

Controleer dagelijks of de borstel niet beschadigd of versleten is. Als zich draad of touw om de borstel, de borstelaandrijfnaaf of de niet-aangedreven arm heeft gewikkeld, dient u dit direct te verwijderen.



Om de levensduur van de borstel te verlengen en voor het beste veegresultaat kunt u de borstel omdraaien na elke 50 bedrijfsuren. Raadpleeg HOOFDBORSTEL VERVANGEN OF OMDRAAIEN.

Vervang de borstels wanneer deze niet meer effectief schoonmaken.

DE DUAL FORCE HOOFDVEEGBORSTEL VERVANGEN

1. Hef de grote veegborstel en zet de machine uit.

VOOR DE VEILIGHEID: Voordat u de machine achterlaat of er onderhoud aan pleegt, dient u de machine op een vlakke ondergrond te parkeren, de machine uit te schakelen, de parkeerrem in te schakelen en de sleutel uit het contact te halen.

2. Open de deur van het compartiment van de grote veegborstel.



3. Verwijder het handvat en de inlaatplaat van de grote veegborstel.



4. Trek de hoofdborstel uit het borstelcompartiment.



5. Vervang of draai de hoofdborstels om.
6. Schuif de borstels in het grote borstelcompartiment en helemaal in de aandrijfpennen.
7. Herinstalleer de inlaatplaat van de grote veegborstel.
8. Sluit de deur van het compartiment van de grote veegborstel.

ONDERHOUD

DE DIRECT THROW HOOFDVEEGBORSTEL VERVANGEN (OPTIONEEL)

1. Verhoog en ondersteun de vergaarbak op de vergaarbaksteun. ZIE *VERGAARBAKSTEUN GEBRUIKEN*.
2. *Hef de grote veegborstel en zet de machine uit.*

VOOR DE VEILIGHEID: Voordat u de machine achterlaat of er onderhoud aan pleegt, dient u de machine op een vlakke ondergrond te parkeren, de machine uit te schakelen, de parkeerrem in te schakelen en de sleutel uit het contact te halen.

3. Open de deur van het compartiment van de grote veegborstel.



4. Verwijder de twee knoppen, de tussenzijflap en tussenplaat.

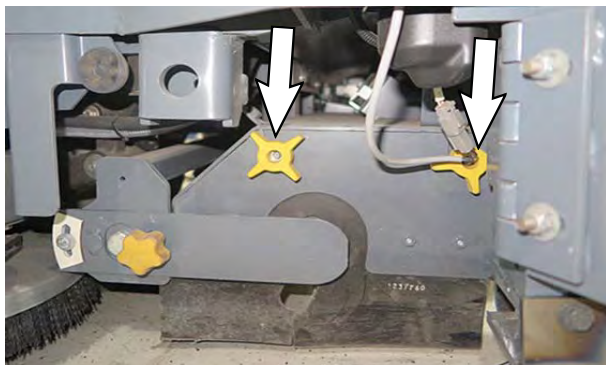

5. Verwijder het handvat en de tussenplaat van de hoofdveegborstel.

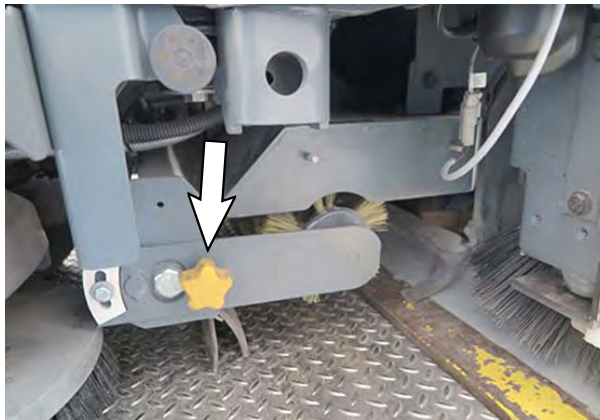

6. Trek de borstel uit het hoofdveegcompartiment.



7. Vervang of draai de hoofdborstel indien nodig.
8. Schuif de borstels in het hoofdveegborstelcompartiment en helemaal in de aandrijfnaaf.
9. Installeer de tussenplaat van de hoofdveegborstel opnieuw.
10. Installeer de tussenzijflap en tussenplaat opnieuw.
11. Sluit de deur van het compartiment van de grote veegborstel.
12. Breng de vergaarbak omlaag.
- 13.

ZIJBORSTEL(S)

Controleer dagelijks of de zijborstel(s) niet beschadigd of versleten is (zijn). Als zich draad of touw om de zijborstels of de aandrijfassen van de zijborstel hebben gewikkeld, moet u dit direct verwijderen.

DE ZIJVEEGBORSTELS VERVANGEN

Vervang de borstels wanneer deze niet meer effectief schoonmaken.

1. Haal de zijborstelassemblage omhoog en zet de machine uit.

VOOR DE VEILIGHEID: Voordat u de machine achterlaat of er onderhoud aan pleegt, dient u de machine op een vlakke ondergrond te parkeren, de machine uit te schakelen, de parkeerrem in te schakelen en de sleutel uit het contact te halen.

2. Pak het midden van de borstel vast en verwijder de splitpen door de borstel en de wasser vast te houden tot de naaf.

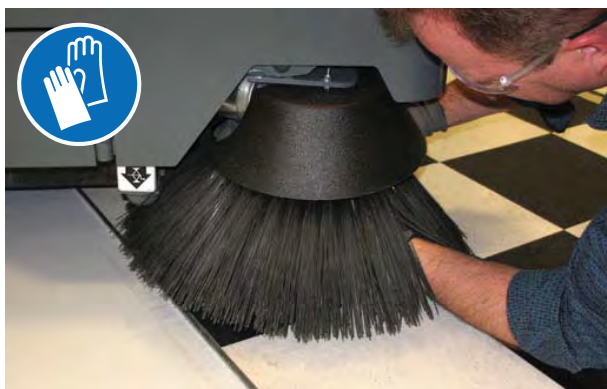

3. Verwijder de zijborstel en de wasser van onder de zijborsteleenheid.



4. Plaats de zijborstel onder de houder en lijn het kanaal in de geleider met de geleiderpin in de zijborstelnaaf.



5. Til de zijborstel, geleider en wasser op de zijborstelassen en herinstalleer de spieboutpin in de naaf.

AANPASSEN VAN DE BEWEGENDE ZIJBORSTELS

Controleer het patroon van de zijborstel na elke 50 bedrijfsuren. De rechter zijborstelgeleiders dienen de vloer te raken tussen 10 en 3 uur en de linker zijborstelgeleiders moeten de grond raken tussen 9 en 2 uur als de borstels in gebruik zijn.

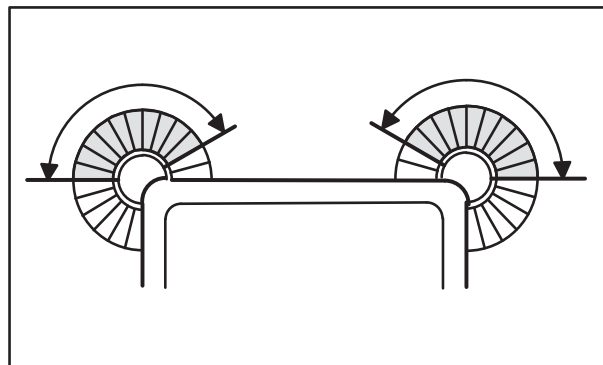

350327

ONDERHOUD

OM DE BEWEGENDE ZIJBORSTEL AAN TE PASSEN - STANDAARD PANEEL

1. Zet de machine aan.
2. Druk op de *zijveegborstelknop* en houd deze ingedrukt totdat het scherm voor aanpassen van de zijborstelhoogte op het LCD-display verschijnt.



NB: De knoppen Contrast Control en Configuration Mode worden gebruikt voor het selecteren en aanpassen van de hoogte van de zijborstel.

3. Druk op de knop van de gewenste bewegende zijborstel om deze te selecteren. De geselecteerde zijborstel zal omlaag gaan en gaan draaien.

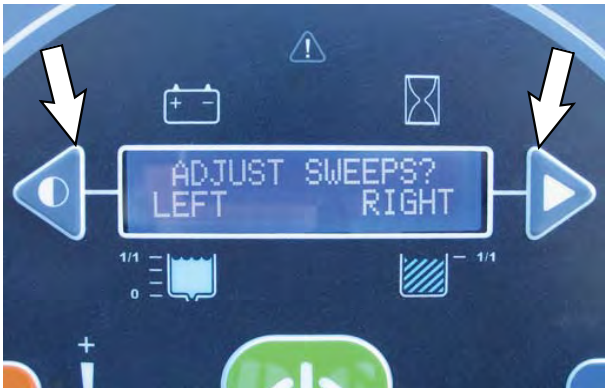

4. Bekijk de vorm van de borstelpatroon

5. Druk de linker (-) knop om de borstel omhoog te stellen of de rechter (+) knop om deze omlaag te stellen en zo het juiste borstelpatroon te krijgen. De indicatorbalken worden groter als de borstel lager staat.



6. Druk op de *zijveegborstelknop* om de instelling op te slaan en terug te gaan naar het beginscherm voor afstellen van de zijborstel.
7. Herhaal voorgaande instructies om een andere zijborstel af te stellen.
8. Controleer de borstelpatronen nogmaals. Pas de borstelhoogte aan indien nodig.

NB: Raadpleeg een servicemedewerker van Tennant als er een vlak patroon (volledige cirkel) is nadat de bewegende zijborstels zijn afgesteld.

OM DE BEWEGENDE ZIJBORSTEL AAN TE PASSEN - PRO-PANEEL

1. Zet de machine aan.
2. Druk op de *zijveegborstelknop* en houd deze ingedrukt totdat het scherm voor aanpassen van de zijborstelhoogte op het scherm verschijnt.



3. Druk op de ja-knop.





4. Druk op de knop van de gewenste bewegende zijborstel om deze aan te passen. De geselecteerde borstel zal omlaag gaan en gaan draaien.

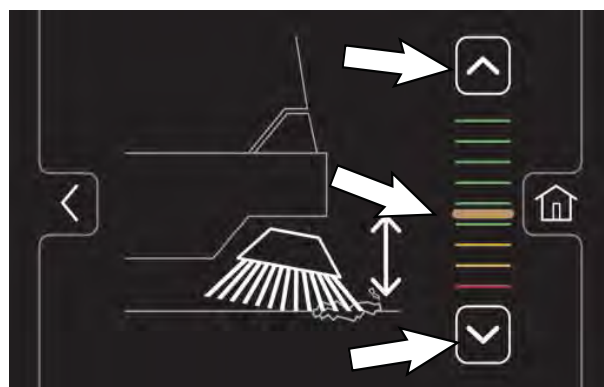

5. Bekijk de vorm van de borstelpatronen.
6. Druk de omhoog-knop om de borstel omhoog te stellen of de omlaag- knop om deze omlaag te stellen en zo het juiste borstelpatroon te krijgen. De indicator beweegt omhoog/omlaag om de wijziging in borstelhoogte weer te geven.



 Druk de home-knop om de instelling op te slaan en terug te gaan naar het hoofdscherm.

 Druk de terug-knop om terug te gaan naar het vorige scherm.

7. Druk op de *terug-knop* om terug te gaan naar het scherm "selecteer aan te passen zijde".
8. Herhaal voorgaande instructies om een andere zijborstel af te stellen.
9. Controleer de borstelpatronen nogmaals. Pas de borsteldruk aan indien nodig

NB: Raadpleeg een servicemedewerker van Tennant als er een vlak patroon (volledige cirkel) is nadat de bewegende zijborstels zijn afgesteld.

ONDERHOUD

ZIJSCHROBBORSTEL VERVANGEN (OPTIONEEL)

Vervang de borstels of pads wanneer deze niet meer effectief schoonmaken. Vervang de borstels als deze niet meer effectief reinigen of wanneer de haren tot aan de gele indicatoren zijn afgesleten.

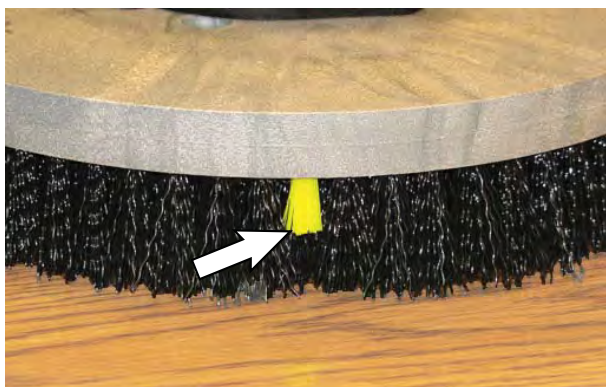

1. Haal de zijborstelassemblage omhoog en zet de machine uit.

VOOR DE VEILIGHEID: Voordat u de machine achterlaat of er onderhoud aan pleegt, dient u de machine op een vlakke ondergrond te parkeren, de machine uit te schakelen, de parkeerrem in te schakelen en de sleutel uit het contact te halen.

2. Verwijder, indien nodig, de dweiltrekker van de zijborstel om eenvoudiger bij de zijborstel te kunnen komen.



3. Druk de veerhendels in en laat de zijborstel op de grond vallen.



4. Verwijder de zijborstel van onder de zijborsteleenheid.



5. Zet de borstelveer open op de nieuwe borstel om installatie makkelijker te maken.



6. Plaats de nieuwe zijborstel onder de zijborsteleenheid en breng de zijborstel omhoog op de zijborstelnaaf totdat de borstel op de naaf vastklikt.

7. Herinstalleer de dweiltrekker van de zijborstel .

WISSERBLADEN

Controleer dagelijks of de wisserbladen niet beschadigd of versleten zijn. Als de bladen versleten zijn, draait u de bladen achterstevoren of ondersteboven zodat er een nieuwe wisrand beschikbaar is. Vervang de bladen als alle randen zijn versleten.

Controleer dagelijks de buigingsgraad van de wisserbladen. Controleer de bladen ook voordat u een ander type oppervlak gaat schrobben. Controleer de afstelling van het achterste wisserblad telkens na 50 bedrijfsuren.

ACHTERWISSERBLADEN VERVANGEN (OF OMDRAAIEN)

1. Verwijder, indien nodig de *achterbumperklep / trede*.

VOOR DE VEILIGHEID: Voordat u de machine achterlaat of er onderhoud aan pleegt, dient u de machine op een vlakke ondergrond te parkeren, de machine uit te schakelen, de parkeerrem in te schakelen en de sleutel uit het contact te halen.

2. Maak de zuigslang los van de achterwissereenheid

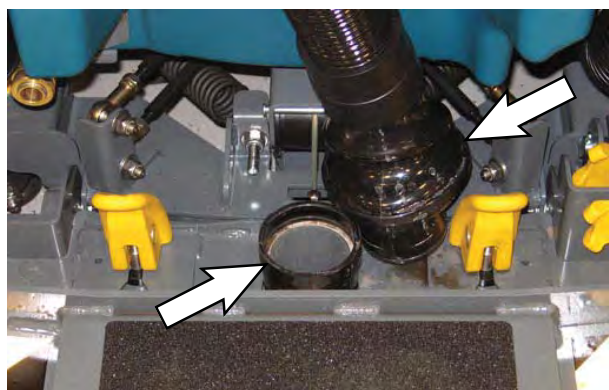

3. Ontgrendel de twee hendels waarmee de wisser bevestigd is.



4. Verwijder de vloerwisserenheid van de machine.



ONDERHOUD

5. Maak de klem van de borging achter los en verwijder de vergrendeling en de borging van de wissereenheid.

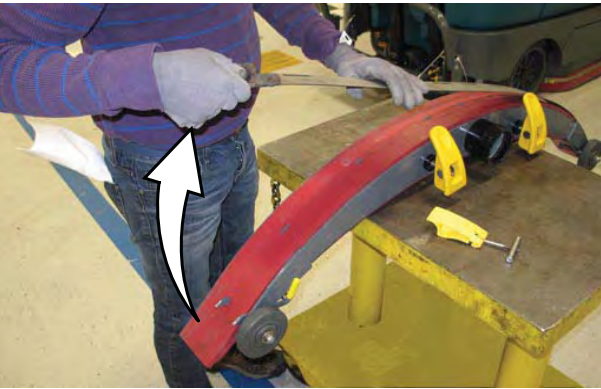
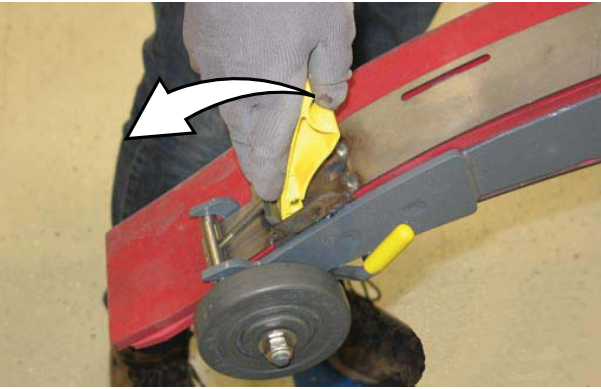

6. Verwijder de wisser van de achterkant van de wissereenheid.

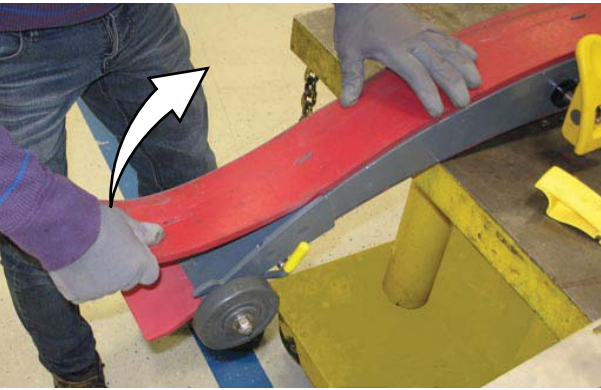

7. Plaats het omgedraaide of nieuwe zijwisserblad op de zijwissereenheid aan de achterkant. Zorg ervoor dat u de wisser stevig vastzet langs alle lipjes op de achtereenheid.



8. Steek de scharnierzijde van de borging in de haken op de achtereenheid.

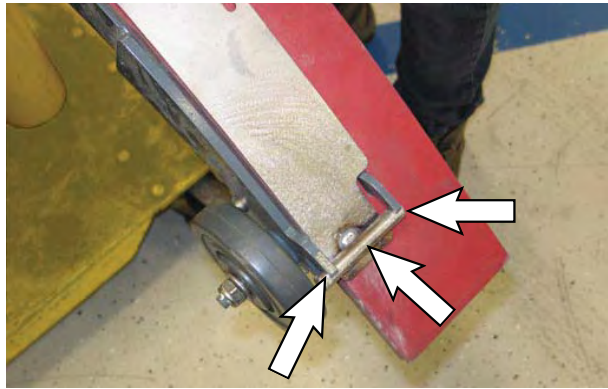

9. Installeer de borgring met de rest van de wissereenheid, zet de lipjes op lijn in de gaatjes van de borgring en zet de vergrendeling vast op het andere einde van de wissereenheid.

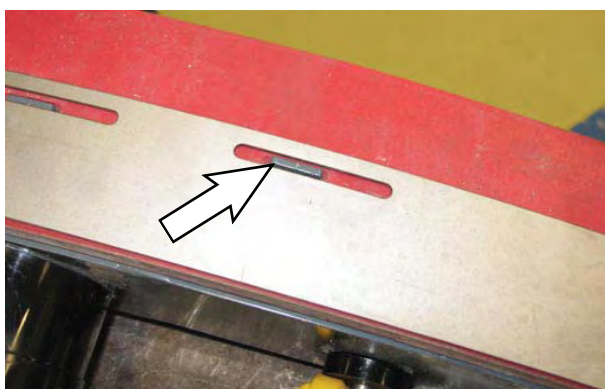

10. Draai de achterwissereenheid om toegang te krijgen tot de voorkant van de wissereenheid.

11. Maak de klem van de voorste borging los en neem de borging van de wissereenheid.

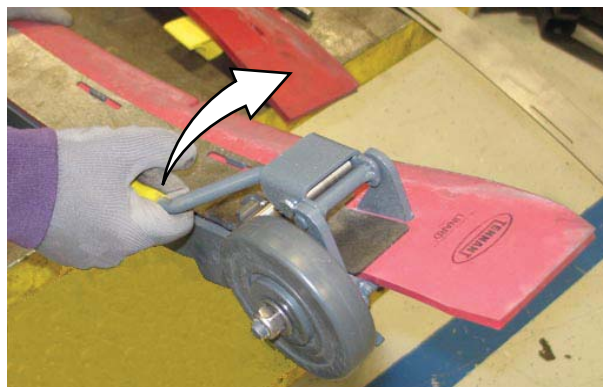

12. Verwijder het voorste wisserblad van de wissereenheid.



ONDERHOUD

13. Installeer het omgedraaide of nieuwe wisserblad op de wissereenheid. Controleer of de nokken van de wissereenheid goed in de gaten van het wisserblad zitten.

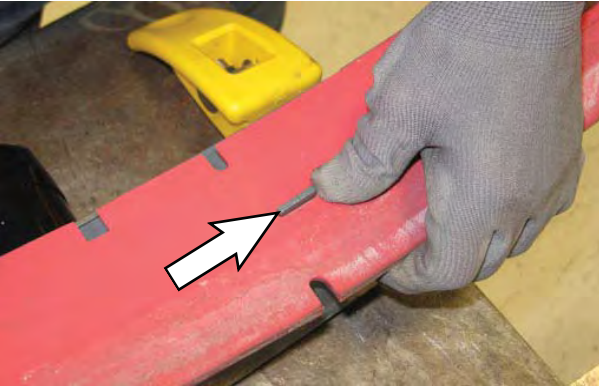

14. Installeer de voorste zuigslang op de achterste wissereenheid.

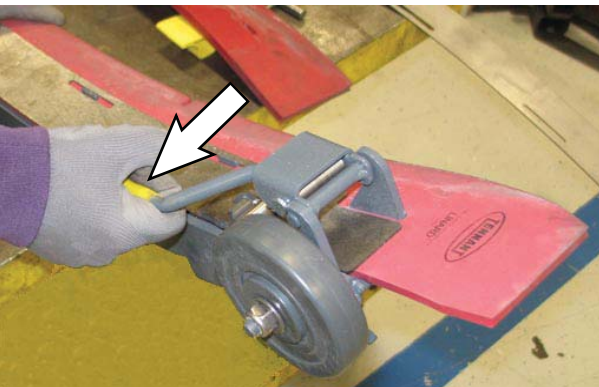
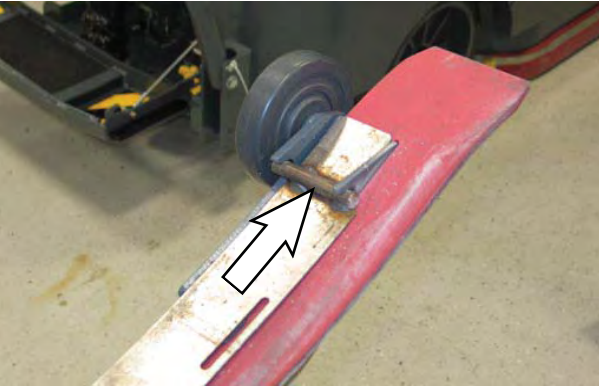

15. Monteer de achtervloerwissereenheid weer op de machine.
16. Doe de *Achterbumperklep / trede* omhoog indien deze verlaagd was om toegang te hebben tot de achterste wissereenheid.

BODEMCONTACT VAN DE ACHTERDWEILRUBBER AFSTELLEN

Door het bodemcontact van de wisser af te stellen, zorgt u ervoor dat het wisserblad over de hele lengte evenveel contact maakt met de ondergrond die wordt geschrobd.

1. Laat de wisser zakken en rijd de machine een paar meter naar voren. Breng de machine langzaam tot stilstand.
2. Controleer de buigingsgraad van de wisser over de volle lengte van het wisserblad.

VOOR DE VEILIGHEID: Voordat u de machine achterlaat of er onderhoud aan pleegt, dient u de machine op een vlakke ondergrond te parkeren, de machine uit te schakelen, de parkeerrem in te schakelen en de sleutel uit het contact te halen.

3. Verlaag de achterbumperklep / trede.
4. Als de buigingsgraad niet over de volle lengte van het blad gelijk is, stelt u deze bij door aan de stelknop voor de wisser te draaien.

Maak de zuigslang NIET los van het wisserframe wanneer u het bodemcontact bijstelt.

5. Om het vloercontact aan te passen, draait u de vergrendelknop voor de wisser los.

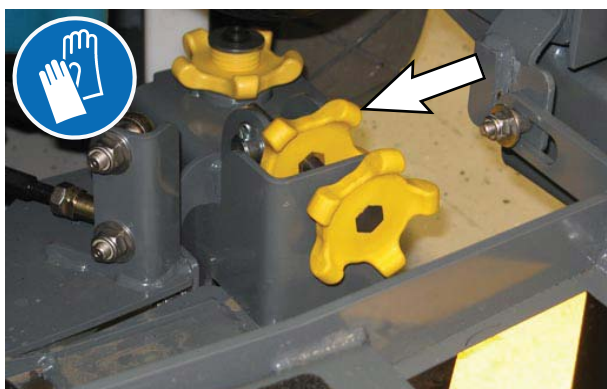

6. Draai de stelknop voor de wisser tegen de wijzers van de klok in om de buigingsgraad aan de uiteinden van het wisserblad te verkleinen.

Draai de stelknop voor de wisser met de wijzers van de klok mee om de afbuiging aan de uiteinden van het wisserblad te vergroten.

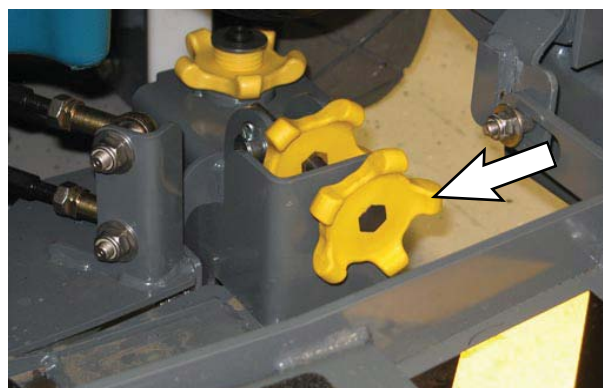

7. Draai de vergrendelknop voor de wisser vast.
8. Rijd de machine naar voren met de vloerwisser omlaag zodat u de buigingsgraad van het wisserblad opnieuw kunt controleren na het bijstellen.
9. Stel zo nodig de buigingsgraad nog een keer bij.
10. Verhoog de Achterbumperklep / trede als u klaar bent met het afstellen van de achterwisser.

BUIGINGSGRAAD VAN HET ACHTERDWEILRUBBERBLAD AFSTELLEN

De buigingsgraad geeft aan in hoeverre het wisserblad moet buigen als de machine naar voren rijdt. De buigingsgraad is optimaal wanneer de wisser de vloer droog wist met de kleinst mogelijke buigingsgraad.

NB: Controleer of het bodemcontact van de vloerwisser is afgesteld voordat u de buigingsgraad aanpast. Zie BODEMCONTACT VAN DE ACHTERWISSER AFSTELLEN.

1. Laat de wisser zakken en rijd de machine een paar meter naar voren. Breng de machine langzaam tot stilstand.

VOOR DE VEILIGHEID: Voordat u de machine achterlaat of er onderhoud aan pleegt, dient u de machine op een vlakke ondergrond te parkeren, de machine uit te schakelen, de parkeerrem in te schakelen en de sleutel uit het contact te halen.

2. Bekijk de buigingsgraad of "krulling" van het wisserblad. De juiste mate van buiging bedraagt 12 mm voor het schrobben van gladde vloeren en 15 mm bij ongelijkmatige vloeren.

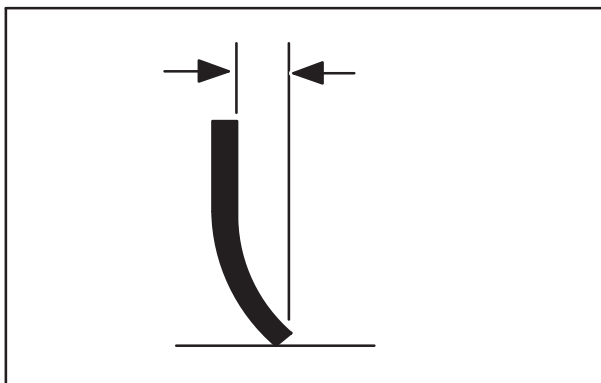

3. Verlaag de *achterbumperklep / trede*.

4. Om de gehele buigingsgraad af te stellen, draai de vergrendelknoppen van beide kanten van de machine los.

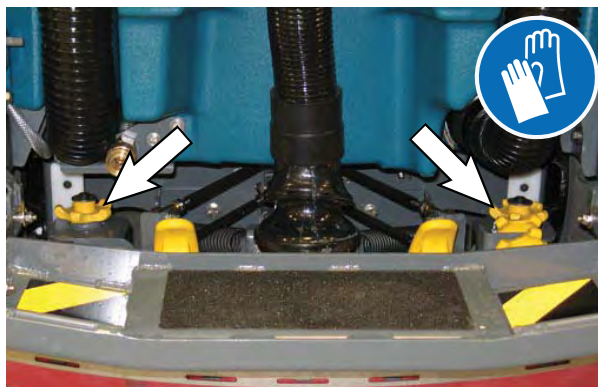

5. Draai de stelknoppen naar rechts om de buigingsgraad te vergroten en naar links om de buigingsgraad te verkleinen.

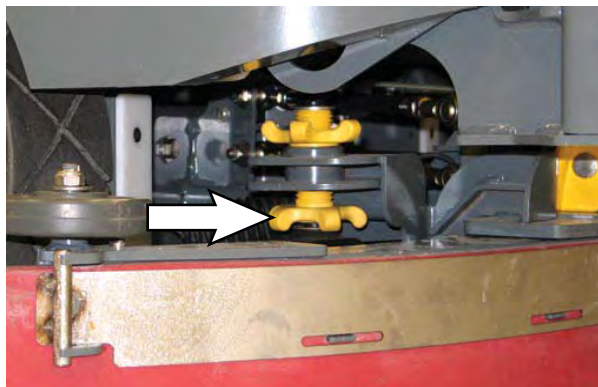

6. Draai de vergrendelknoppen weer vast.
7. Rijd de machine weer naar voren om de buigingsgraad van het wisserblad nogmaals te controleren.
8. Stel zo nodig de buigingsgraad nog een keer bij.
9. Verhoog de *Achterbumperklep / trede* als u klaar bent met het afstellen van de buigingsgraad.

ZIJWISSERBLADEN VERVANGEN OF OMDRAAIEN

1. Zet de schrobkop zo nodig omhoog.

VOOR DE VEILIGHEID: Voordat u de machine achterlaat of er onderhoud aan pleegt, dient u de machine op een vlakke ondergrond te parkeren, de machine uit te schakelen, de parkeerrem in te schakelen en de sleutel uit het contact te halen.

2. Open het toegangspaneel van de hoofdborstel en de steundeur van de zijwisser.



3. Maak de sluitband van de zijwissereenheid los.



4. Neem de sluitband van de zijwissereenheid.



5. Neem het wisserblad van de zijwissereenheid.



6. Installeer het omgedraaide of nieuwe zijwisserblad op de zijwissereenheid.

7. Bevestig de sluitband op de borgpen op de zijwissereenheid.

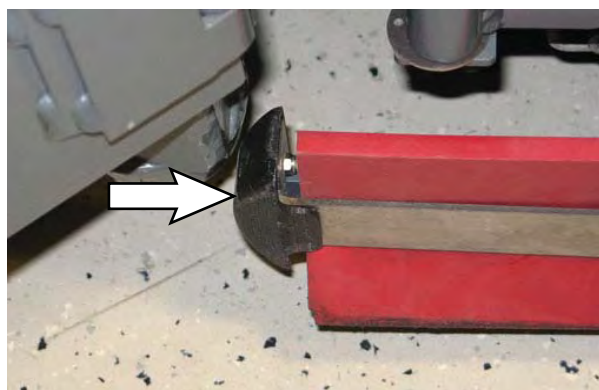

8. Maak de sluitband van de zijwissereenheid vast.



9. Sluit de steundeur van de wisser en maak hem vast en sluit het toegangspaneel van de hoofdborstel.

10. Herhaal deze handelingen voor de zijwisser aan de andere kant van de schrobkop.

ONDERHOUD

WISSERBLADEN VAN DE ZIJBORSTEL (OPTIONEEL) VERVANGEN OF OMDRAAIEN

VOOR DE VEILIGHEID: Voordat u de machine achterlaat of er onderhoud aan pleegt, dient u de machine op een vlakke ondergrond te parkeren, de machine uit te schakelen, de parkeerrem in te schakelen en de sleutel uit het contact te halen.

Controleer dagelijks of de wisserbladen van de zijborstel niet beschadigd of versleten zijn. Als de voorzijde van het blad is gescheurd of tot de helft van de normale dikte is afgesleten, moet u het blad omdraaien of vervangen.

1. Maak de hendel van het wissersysteem van de zijborstel los en neem het wissersysteem van de machine.



2. Maak de sluitband los.



3. Neem de sluitband, wisserbladen en borging van het wisserframe.

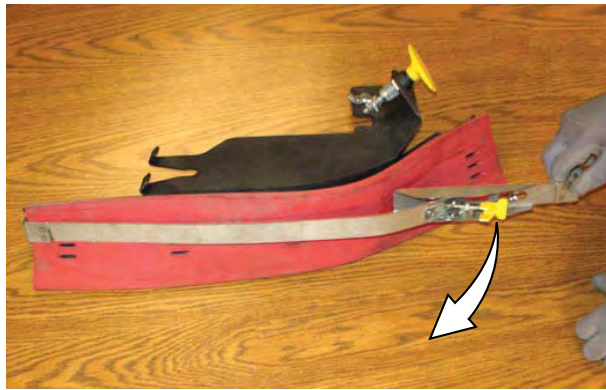

NB: Let op welke wissergleuven op het wisserframe zijn voorzien vóór verwijdering van de wisser.



NB: De wisserbladen beschikken over inkepingen voor het afstellen van de buigingsgraad. (Her) installeer wissers zo dat de buigingsgraad ongeveer 12 mm bedraagt voor het schrobben van gladde vloeren en 15 mm voor het schrobben van ongelijkmatige vloeren.

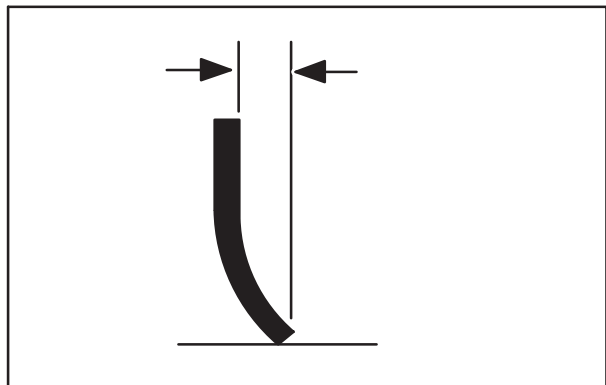

4. Installeer de omgedraaide of nieuwe wisserbladen, de borging en de sluitband op de zijborsteleenheid. Controleer of de nokken van de wissereenheid goed in de gaten van het wisserblad zitten.

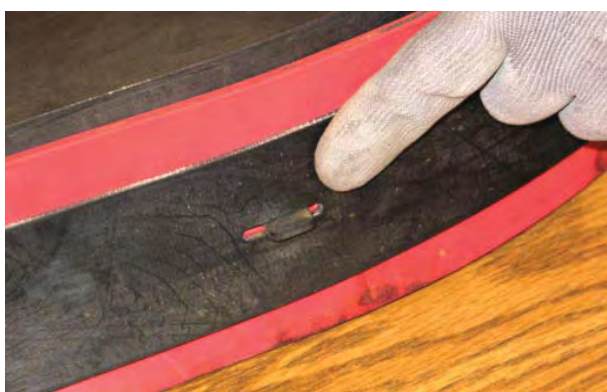

5. Maak de sluitband van de zijborstel vast.

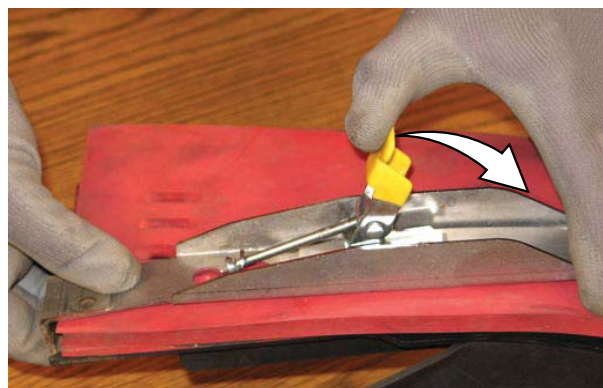

6. Installeer de zijborsteleenheid weer op de machine.

ONDERHOUD

AFDICHTFLAPPEN EN AFDICHTINGEN

VOOR DE VEILIGHEID: Voordat u de machine achterlaat of er onderhoud aan pleegt, dient u de machine op een vlakke ondergrond te parkeren, de machine uit te schakelen, de parkeerrem in te schakelen en de sleutel uit het contact te halen.

DRAAIENDE HERCIRCULATIE AFDICHTFLAPPEN

Controleer de hercirculatieklep na elke 50 bedrijfsuren op beschadigingen en slijtage.



DRAAIENDE ZIJ-AFDICHTFLAPPEN

De zijflappen van de borstels zitten aan weerszijden van de grote borstel. De zijflappen horen nog net de vloer te raken. Controleer de flappen na elke 50 bedrijfsuren op slijtage en beschadigingen.



Dual Force-dweilborstels

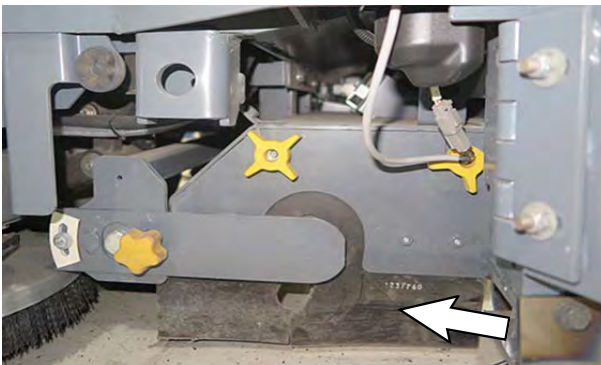

Direct Throw-dweilborstels (optioneel)

AFDICHTING VAN VUILWATERTANK

Controleer dagelijks de afdichtingen van het vuilwatertankdeksel op beschadigingen en slijtage.



AFDICHTING VAN DE SCHOONWATERTANK

Controleer dagelijks de afdichtingen van het schoonwatertankdeksel op beschadigingen en slijtage.



**AFDICHTFLAPPEN VAN DE SCHROBKOP
(UITSLUITEND BIJ SCHIJFBORSTELKOPPEN)**

Controleer de afdichtflappen van de schrobkop na elke 50 bedrijfsuren op slijtage en beschadiging.



**AFDICHTING VAN STOFFILTER VAN DE
VERGAARBAK VERSTOPPT**

Controleer na elke 100 bedrijfsuren of de afdichting van de stoffilter van de vergaarbak niet versleten of beschadigd is. Verwijder indien nodig het stof en gruis van de afdichting.



AFDICHTINGEN VAN DE VERGAARBAK

Controleer deze afdichtingen na elke 100 bedrijfsuren op beschadigingen en slijtage.



Plastic vergaarbak

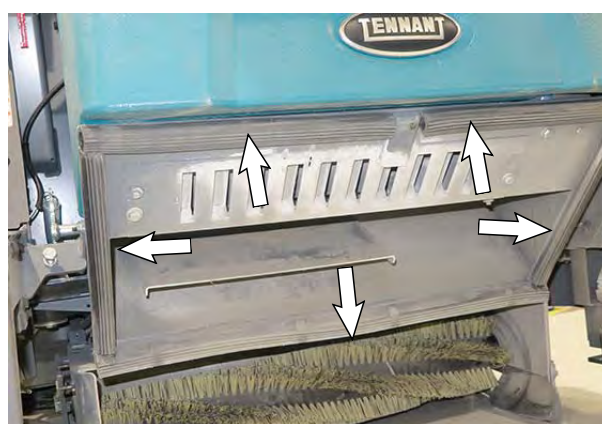

Metalen vergaarbak (optioneel)

**AFDICHTINGEN VAN DE ZUIGSTANG
(OPTIONEEL)**

Controleer de afdichtingen van de zuigstang na elke 50 bedrijfsuren op beschadigingen en slijtage.

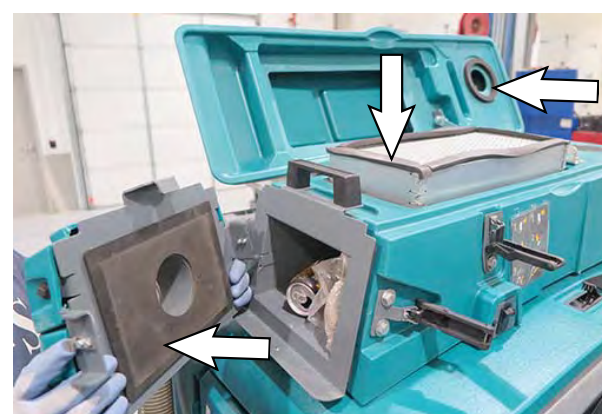

RIEMEN

AANDRIJFRIEMEN VOOR VEEGBORSTEL

VOOR DE VEILIGHEID: Voordat u de machine achterlaat of er onderhoud aan pleegt, dient u de machine op een vlakke ondergrond te parkeren, de machine uit te schakelen, de parkeerrem in te schakelen en de sleutel uit het contact te halen.

De aandrijfriemen voor de veegborstel zitten aan de linkerkant van de grote dweilkop. Controleer de riemen na elke 200 bedrijfsuren op beschadiging en slijtage.



Dual Force Veegaandrijfriemen



Direct Throw Veegaandrijfriem (optioneel)

AANDRIJFRIEMEN CILINDRISCHE BORSTEL

VOOR DE VEILIGHEID: Voordat u de machine achterlaat of er onderhoud aan pleegt, dient u de machine op een vlakke ondergrond te parkeren, de machine uit te schakelen, de parkeerrem in te schakelen en de sleutel uit het contact te halen.

De borstelaandrijfriemen bevinden zich op de cilindrische borstelschrofbkop. Controleer de riemen na elke 200 bedrijfsuren op beschadiging en slijtage.

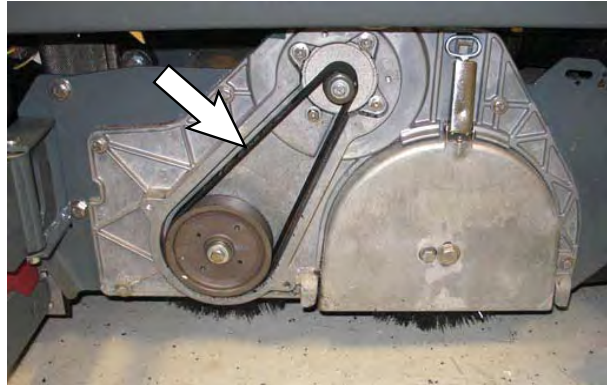

REMMEN

VOOR DE VEILIGHEID: Voordat u de machine achterlaat of er onderhoud aan pleegt, dient u de machine op een vlakke ondergrond te parkeren, de machine uit te schakelen, de parkeerrem in te schakelen en de sleutel uit het contact te halen.

De voetrem en de parkeerrem bedienen indirect de remmen van de achterwielen.

De voetrem mag maximaal 25 mm worden ingetrapt voordat de rem in werking treedt. Controleer de afstelling van de remmen na elke 200 bedrijfsuren.



BANDEN

VOOR DE VEILIGHEID: Voordat u de machine achterlaat of er onderhoud aan pleegt, dient u de machine op een vlakke ondergrond te parkeren, de machine uit te schakelen, de parkeerrem in te schakelen en de sleutel uit het contact te halen.

De machine heeft drie stevig rubberen banden: één aan de voorkant en twee aan de achterkant van de machine. Controleer de banden na elke 500 bedrijfsuren op beschadiging en slijtage.

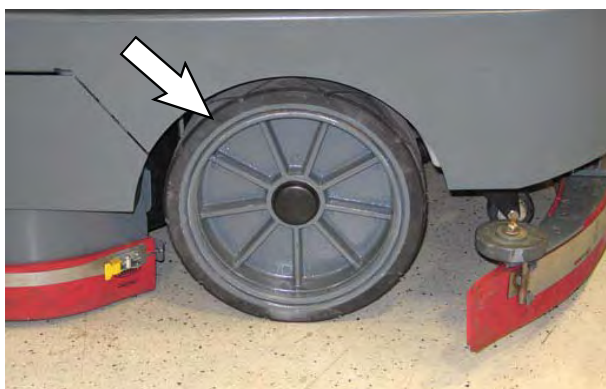

MACHINE DUWEN, SLEPEN EN VERVOEREN

MACHINE DUWEN OF SLEPEN

VOOR DE VEILIGHEID: Bij het plegen van onderhoud aan de machine, deze niet duwen of opslepen als de bestuurder niet in de machine zit.

Indien de machine gebreken vertoont, kan de machine vanaf de voorkant of vanaf de achterkant geduwd worden. Slepen kan alleen vanaf de voorzijde gebeuren.

Duwen of slepen van de machine mag slechts over een zeer korte afstand plaatsvinden en uitsluitend met een snelheid van minder dan 3,2 km/u. De machine is NIET geschikt om over een lange afstand of met hoge snelheid geduwd of gesleept te worden.

LET OP! Duw of sleep de machine niet over lange afstanden. Hierdoor kan het aandrijfsysteem beschadigd raken.

DE MACHINE VERVOEREN

1. Zet de wisser, de schrobkop en de borstels omhoog.
2. Hef voorafgaand aan het laden de vergaarbak voldoende op om de grond vrij te maken. De Direct Throw-machine kan worden geladen op een helling van maximaal 13%. De Dual Force-machine kan worden geladen op een helling van maximaal 20%, maar de achterste wisser zal moeten worden verwijderd als de helling meer dan 13% is.

VOOR DE VEILIGHEID: Leeg de tanks voordat u de machine op de truck of oplegger oplaadt of van de truck of oplegger afluadt.

3. Plaats de achterkant van de machine op de laadrand van de truck of oplegger.
4. Indien het laadoppervlak niet vlak is of hoger dan 380 mm van de grond, dient u de machine met een takel op te laden.

Indien het laadoppervlak vlak is EN lager dan 380 mm van de grond, kunt u de machine op de truck of oplegger rijden.

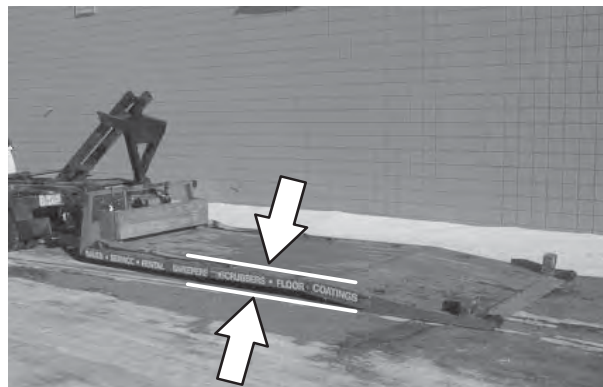

VOOR DE VEILIGHEID: Gebruik een takel om de machine op de truck of oplegger te laden. Rijd de machine uitsluitend de truck of oplegger op indien het laadoppervlak vlak is en minder dan 380 mm van de grond.

5. Zet de machine op een aanhangwagen of vrachtwagen.



ONDERHOUD

- Om de machine op een truck of aanhanger te zetten, maakt u de sleepkoorden vast aan de gaten in de voorzijde aan beide kanten van de machine, tussen de vergaarbak en de hoofdweilkop.



- Plaats de machine in de oplegger of vrachtwagen zo dicht mogelijk tegen de voorkant van de laadruimte. Indien de machine van de middellijn van de truck of oplegger dreigt te raken, stop dan en draai met het stuur de machine recht.

NB: Plaats niet de voorzijde van de machine tegen de aanhanger. De vergaarbak/dweilhouders kunnen beschadigd raken vanwege contact van de voorzijde van de machine met de aanhanger tijdens het transport.



VOOR DE VEILIGHEID: Bij het op- en afladen van de machine op een aanhanger of truck, stop op een vlakke ondergrond, zet de parkeerrem aan en laat de sleutel in de AAN-stand totdat alle fixeeriemen vast zitten.

NB: Het dynamische stuurremsysteem is actief als de sleutel in de AAN-stand staat.

- Blokkeer alle wielen zodat de machine niet gaat rollen.
- Laat de vergaarbak, schrobkop en wisserbladen zakken.

- Maak de transportbanden vast op de gaten in de achterste krikbeugels aan de voorkant van de machine.



- Doe de machine uit en verwijder de sleutel nadat de machine beveiligd is.

AFLADEN VAN DE MACHINE

- Draai de contactsleutel in de AAN-stand en schakel de parkeerrem in.

NB: Het dynamische stuurremsysteem is actief als de sleutel in de AAN-stand staat.

- Maak de machine los en verwijder de blokken.
- Indien het laadoppervlak niet vlak is of hoger dan 380 mm van de grond, dient u een takel te gebruiken om de machine af te laden.

Indien het laadoppervlak vlak is EN lager dan 380 mm van de grond, kunt u de machine van de truck of oplegger afrijden.

VOOR DE VEILIGHEID: Gebruik een takel om de machine van een truck of oplegger af te laden. Rijd de machine uitsluitend van de truck of oplegger af indien het laadoppervlak vlak is EN 380 mm of minder van de grond.

DE MACHINE OPKRIKKEN

VOOR DE VEILIGHEID: Voordat u de machine achterlaat of er onderhoud aan pleegt, dient u de machine op een vlakke ondergrond te parkeren, de machine uit te schakelen, de parkeerrem in te schakelen en de sleutel uit het contact te halen.

Leeg de vergaarbak en schoonwater- en de vuilwatertanks voordat u de machine opkrikt.

Plaats opkrikpunt aan de voorkant van alle machines.

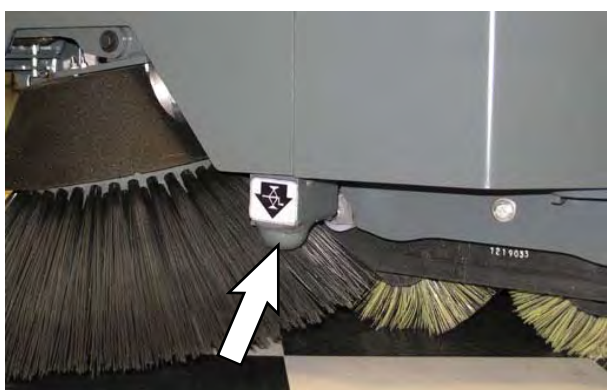

Kriklocaties aan de voorzijde van de machine.

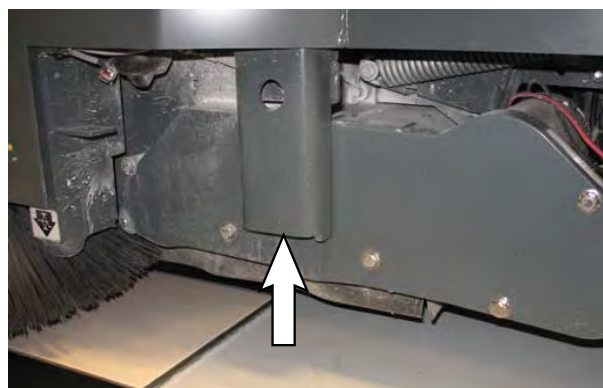
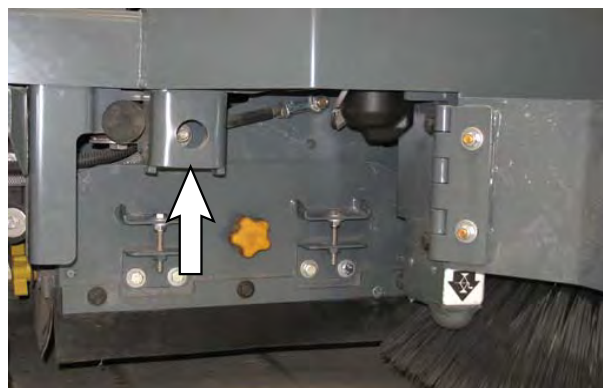

Plaats opkrikpunt aan de achterkant van alle machines.



VOOR DE VEILIGHEID: Blokkeer de wielen voordat u de machine opkrikt voor onderhoudswerkzaamheden. Gebruik een krik of takel met voldoende capaciteit om het gewicht van de machine te dragen. Krik de machine alleen op de daarvoor bestemde plaatsen op. Zet de machine op kriksteunen.

SPOELPROCEDURE VOOR DE ec-H2O-MODULE

Deze procedure is alleen nodig als het rode waarschuwingslampje begint te knipperen en als er een alarm afgaat.

VOOR DE VEILIGHEID: Voordat u de machine achterlaat of er onderhoud aan pleegt: parkeer de machine op een vlakke ondergrond, zet de motor uit en schakel de parkeerrem in, indien de machine hiermee is uitgerust

1. Open de rechter afdekking om toegang te krijgen tot de ec-H2O-eenheid.
2. Druk op de aansluitknop om de uitlaatslang los te koppelen van het ec-H2O-spruitstuk.



NB: Kijk naar de pijltjes op de slang vanaf de onderkant van de ec-H2O-eenheid om te bepalen welke slang de uitgangsslang is.

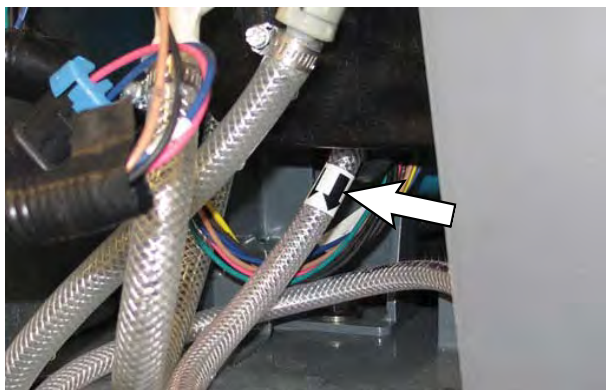

3. Verwijder de aftapslang uit het ec-H2O-compartiment.

4. Sluit de aftapslang aan op de ec-H2O-uitlaatslang.



5. Hang het uiteinde van de aftapslang in een lege emmer.



6. Giet 7,6 liter witte azijn of rijstazijn in de schoonwatertank.

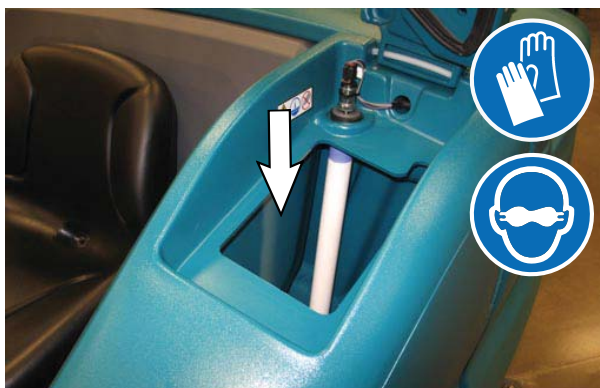

7. Zet de machine aan.
8. Druk de spoelschakelaar van de ec-H2O-module kort in om de spoelcyclus te starten.

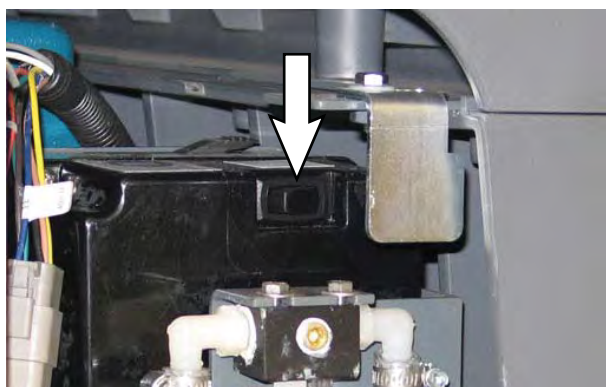

NB: De module schakelt vanzelf uit als de spoelcyclus is voltooid (ongeveer zeven minuten). Om het indicatielampje en het alarm te resetten, moet de module de volledige cyclus van 7 minuten voltooien.

9. Giet 7,6 liter koud, schoon water in de schoonwatertank.
10. Druk de spoelschakelaar in en laat hem weer los om eventuele resterende azijn uit de module te verwijderen. Na 1-2 minuten drukt u de spoelschakelaar in om de module uit te schakelen.
11. Koppel de aftapslang los van de ec-H2O-verdeelslang.
12. Koppel de uitlaatslang naar de schrobkop weer aan de ec-H2O-verdeelslang.
13. Leg de aftapslang weer terug op zijn plaats in het ec-H2O-compartiment.
14. Sluit de rechter afdekking.

OPSLAGINFORMATIE

Wanneer u de machine langere tijd niet gebruikt, dient u de volgende maatregelen te treffen.

1. Laad de accu's op voordat u de machine stalt. Dit verlengt de levensduur van de accu's. Herlaad de accu's eens per maand.
2. Ontkoppel de accu's voor opslag.
3. Leeg en spoel de schoonwater- en de vuilwatertanks grondig uit.
4. Zet de machine in een droge ruimte met de vloerwisser en schrobkop omhoog.

LET OP: Stel de machine niet bloot aan regen. Stal de machine binnen.

5. Open het deksel van de vuilwatertank om deze te ventileren.
6. Als u de machine stalt bij een temperatuur onder nul, voer dan de instructies uit voor **BESCHERMING TEGEN BEVRIEZING**.

NB: Om mogelijke schade aan de machine te voorkomen moet de machine worden opgeslagen in een omgeving zonder knaagdieren of insecten.

BESCHERMING TEGEN BEVRIEZING

VOOR DE VEILIGHEID: Voordat u de machine achterlaat of er onderhoud aan pleegt: parkeer de machine op een vlakke ondergrond, zet de motor uit en schakel de parkeerrem in, indien de machine hiermee is uitgerust

1. Leeg de schoonwatertank, de vuilwatertank en de reinigingsmiddeltank volledig.
2. Giet 7,6 liter propyleenglycol gebaseerde antivries voor kampeerwagens in de schoonwatertank.

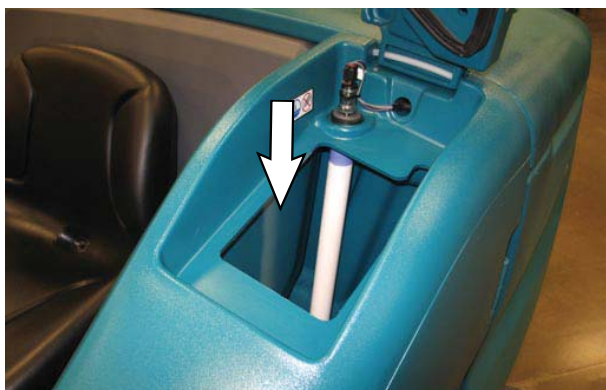

3. Uitsluitend machines die zijn uitgerust met optionele reinigingsmiddeltank: Giet 1,9 liter propyleenglycol gebaseerde antivries voor kampeerwagens in de schoonwatertank.



NB: Machines uitgerust met een optioneel ES-systeem moeten de pompleidingen vullen met een antivriesmiddel op basis van propyleen glycol voor recreatievoertuigen (RV).

4. Zet de machine aan.
5. Druk op de 1-STEP-knop.

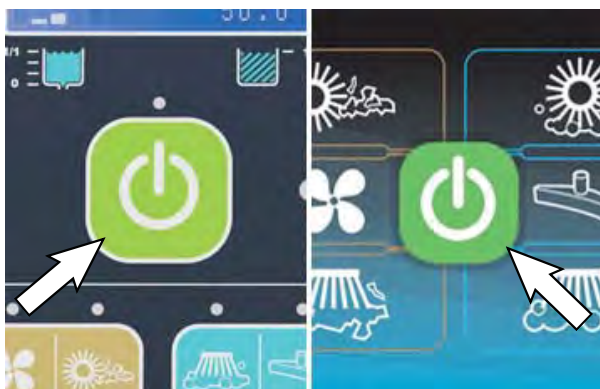

Standaardpaneel

Pro-Panel

6. Druk een aantal keer op de knop *vloeistof toename (+)* totdat de vloeistoftoevoer op de hoogste stand staat.



Standaardpaneel

Pro-Panel

- 7. Uitsluitend voor standaard controlepaneelmachines met de schakelaar zware omstandigheden:** Druk op de onderkant van de *knop zware omstandigheden* om het systeem voor schrobben onder zware omstandigheden in te schakelen.

Uitsluitend voor pro-panel controlepaneelmachines met de schakelaar zware omstandigheden: Druk en houd de *knop zware omstandigheden* vast om schrobben onder zware omstandigheden in te schakelen.



Standaardpaneel

Pro-Panel

- 8. Uitsluitend machines met zijschrobborstel:** Druk de *schrob zijborstel knop* om de zijborstel te activeren.

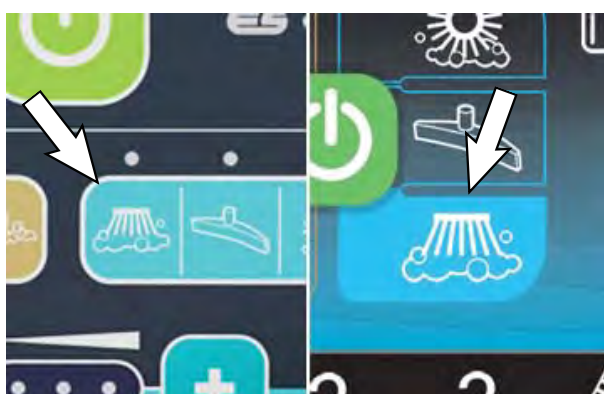

Standaardpaneel

Pro-Panel

9. Rij rond met de machine om het antivries volledig door het hele systeem te laten circuleren en laat eventueel resterend water wegstromen.
- 10. Uitsluitend machines met zijschrobborstel:** Druk op de knop zijborstel om de zijborstel uit te schakelen.
11. Stop de machine.
- 12. Uitsluitend machines met de optionele spuitmondstuk:** Stel de handzuiger een paar seconden in werking op de pomp te beschermen.
- 13. Alleen machines met hogedrukreiniger:** Voed de hogedrukreiniger met de antivries en de zet de hogedrukreiniger enkele seconden aan om de pomp te beschermen. Zie VOEDEN VAN DE POMP VAN DE HOGEDRUKREINIGER.
14. Druk op de *knop 1-STEP* om het systeem uit te schakelen.
15. Zet de machine uit.
16. De overgebleven antivries hoeft niet uit de schoonwatertank of de vuilwatertank te worden afgetapt.

ONDERHOUD

DE MACHINE BEDRIJFSKLAAR MAKEN NA OPSLAG

Alle antivries moet volledig uit het schrobsysteem zijn verwijderd voordat de schrobmachine kan worden ingezet.

VOOR DE VEILIGHEID: Voordat u de machine achterlaat of er onderhoud aan pleegt: parkeer de machine op een vlakke ondergrond, zet de motor uit en schakel de parkeerrem in, indien de machine hiermee is uitgerust

1. Verwijder alle antivries uit de schoonwatertank.
2. Spoel de schoonwatertank uit. Raadpleeg het hoofdstuk **AFTAPPEN EN REINIGEN VAN DE SCHOONWATERTANK** tijdens het **WERK** voor instructies over het schoonmaken van de schoonwatertank.
3. Giet 11,4 liter (3 gal) koud, schoon water in de schoonwatertank.



4. Uitsluitend machines die zijn uitgerust met optionele reinigingsmiddeltank: Giet 1,9 liter (1/2 gal) koud, schoon water in de reinigingsmiddeltank.



5. Zet de machine aan.

6. Druk op de 1-STEP-knop.

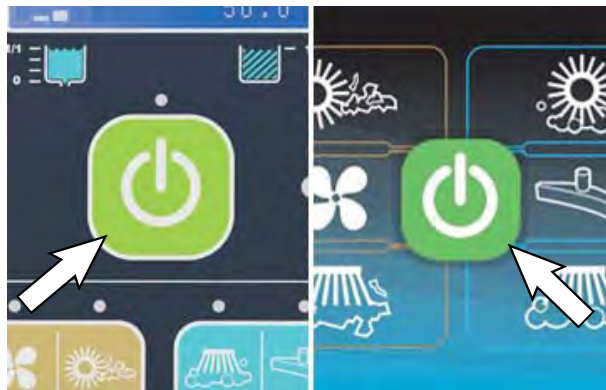

Standaardpaneel

Pro-Panel

7. Druk een aantal keer op de knop *vloeistof toename (+)* totdat de vloeistoftoevoer op de hoogste stand staat.



Standaardpaneel

Pro-Panel

NB: OPMERKING: Het ec-H₂O-systeem op met ec-H₂O uitgeruste machines moet gevoed worden voordat de machine klaar is voor gebruik. Zie **HET ec-H₂O-SYSTEEM VOEDEN** voor nadere instructies.

- 8. Uitsluitend voor standaard controlepaneelmachines met de schakelaar zware omstandigheden:** Druk op de onderkant van de knop zware omstandigheden om het systeem voor schrobben onder zware omstandigheden in te schakelen.

Uitsluitend voor pro-panel controlepaneelmachines met de schakelaar zware omstandigheden: Druk en houd de knop zware omstandigheden vast om schrobben onder zware omstandigheden in te schakelen.



Standaardpaneel

Pro-Panel

- 9. Uitsluitend machines met zijschrobborstel:** Druk op de knop zijborstel om de zijborstel in te schakelen.

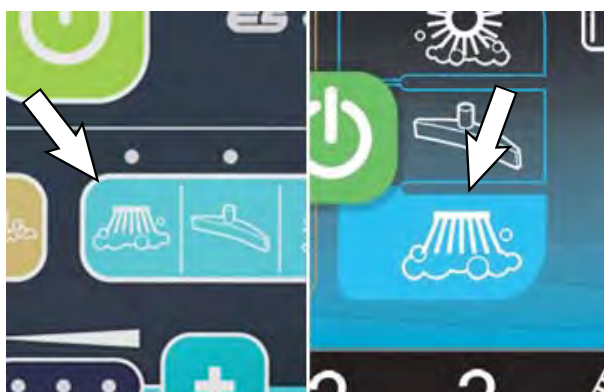

Standaardpaneel

Pro-Panel

10. Rij in de machine totdat al het water en antivries verwijderd is uit de tanks.

- 11. Uitsluitend machines met zijschrobborstel:** Druk op de knop zijborstel om de zijborstel uit te schakelen.

NB: Machines die zijn uitgerust met een optioneel ES-systeem zullen de antivries uit de pompleidingen moeten aftappen.

12. Stop de machine.

- 13. Uitsluitend machines met de optionele spuitmondstuk:** Gebruik de handzuiger een paar seconden om de antivriesmiddelen uit de pomp te halen.

14. Druk op de knop 1-STEP om het systeem uit te schakelen.

- 15. Alleen machines met hogedrukreiniger:** Haak de retourleiding naar de schoonwatertank los en plaats deze in een emmer.

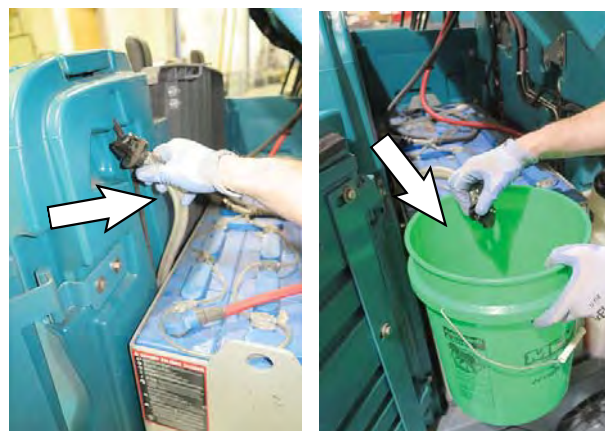

Gebruik de hogedrukreiniger een paar seconden om de antivries uit de pomp te halen. Laat de hendel nog een paar seconden los, zodat de antivries uit de retourleiding in de emmer kan worden afgevoerd. Schakel de hogedrukreiniger uit en sluit de retourleiding weer aan op de schoonwatertank.



WAARSCHUWING: besproei geen mensen of dieren. Dat kan ernstig letsel veroorzaken. Draag oogbescherming. Houd de sproeier met beide handen vast.



16. Zet de machine uit.

ONDERHOUD

HET ec-H2O-SYSTEEM VOEDEN

Voed het ec-H2O-systeem als de machine voor een langere periode gestald is geweest zonder water in de schoonwatertank / het ec-H2O-systeem.

VOOR DE VEILIGHEID: Voordat u de machine achterlaat of er onderhoud aan pleegt: parkeer de machine op een vlakke ondergrond, zet de motor uit en schakel de parkeerrem in, indien de machine hiermee is uitgerust

1. Vul de schoonwatertank met helder, koel water. Zie het gedeelte **SCHOONWATERTANK VULLEN** in deze handleiding.

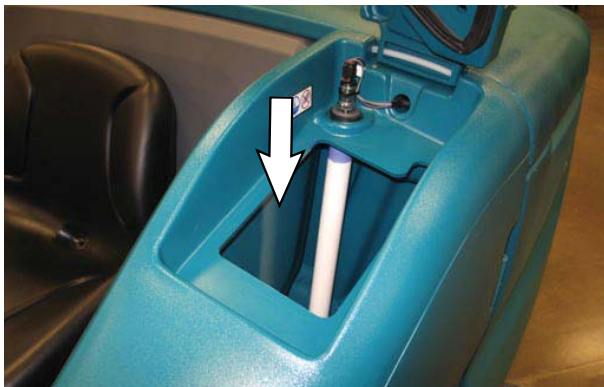

2. Open de rechter afdekking om toegang te krijgen tot de ec-H2O-eenheid.
3. Druk op de aansluitknop om de uitlaatslang los te koppelen van het ec-H2O-spruitstuk.



NB: Kijk naar de pijltjes op de slang vanaf de onderkant van de ec-H2O-eenheid om te bepalen welke slang de uitgangsslang is.

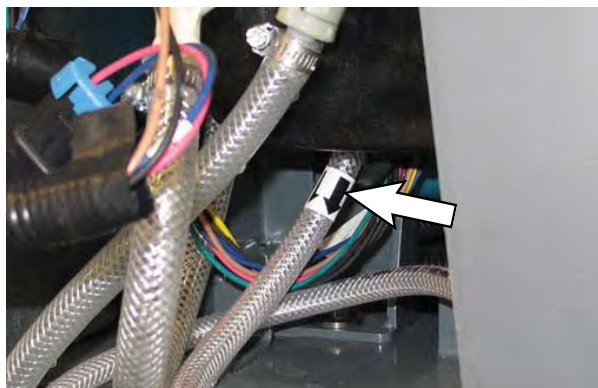

4. Verwijder de aftapslang uit het ec-H2O-compartiment.
5. Sluit de aftapslang aan op de ec-H2O-uitlaatslang.



6. Hang het uiteinde van de aftapslang in een lege emmer.



7. Zet de machine aan.
8. Druk de spoelschakelaar van de *ec-H2O*-module kort in. Laat gedurende ongeveer 2 minuten water in de emmer stromen.

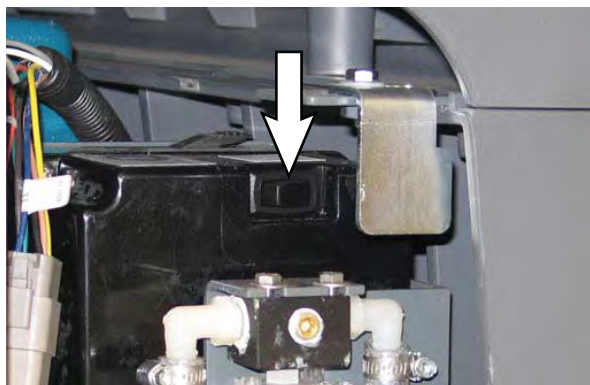

9. Druk op de spoelschakelaar van de *ec-H2O*-module om het systeem uit te schakelen.
10. Koppel de aftapslang los van de *ec-H2O*-verdeelslang.
11. Koppel de uitlaatslang naar de schrobkop weer aan de *ec-H2O*-verdeelslang.
12. Plaats de aftapslang terug in het *ec-H2O*-compartiment.
13. Sluit de rechter afdekking.

SPECIFICATIES

AFMETINGEN/CAPACITEIT VAN DE MACHINE

Onderdeel	Afmetingen/capaciteit
Lengte (0500-)	2865 mm (112,8 in)
Lengte (S/N 0000-0499)	2850 mm (112,1 in)
Breedte (wagenbak)	1370 mm (54 in)
Schrobbreedte (wagenbak met zijborstel)	1405 mm (55,3 in)
Wielbasis	1163 mm (46 in)
Hoogte (bovenkant stuur)	1480 mm (58,25 in)
Hoogte (met optionele hogedrukreiniger)	1680 mm (66,2 in)
Hoogte (met droogzuiger - Pro-Panel)	1766 mm (69,5 in)
Hoogte (met droogzuiger - m/achteruitkijkspiegel)	1979 mm (77,9 in)
Hoogte (met overkapping)	2096 mm (82,5 in)
Spoorbreedte	1041 mm (41 in)
Diameter schijfborstel	510 mm (20 in)
Diameter cilindrische borstel (schrobben)	230 mm (9 in)
Lengte cilindrische borstel (schrobben)	1015 mm (40 in)
Diameter cilindrische borstel (Dual force vegen)	203 mm (8 in)
Lengte cilindrische borstel (Dual force vegen)	915 mm (36 in)
Diameter cilindrische borstel (Direct throw vegen)	254 mm (10 in)
Lengte cilindrische borstel (Direct throw vegen)	863 mm (34 in)
Diameter schijfborstel voor zijschrobborstel (optie)	330 mm (13 in)
Diameter schijfborstel voor zijveegborstel	480 mm (19 in)
Breedte schrobpad	1015 mm (40 in)
Schrobbreedte (met zijschrobborstel)	1220 mm (48 in)
Wisserbreedte (achterwisser)	1245 mm (49 in)
Dweilbreedte - Dual force hoofdveger	915 mm (36 in)
Dweilbreedte - Direct throw hoofdveger	889 mm (35 in)
Breedte van de veegbaan (met twee zijborstels)	1700 mm (67 in)
Capaciteit schoonwatertank	285 liter (75 gallons)
Capaciteit vuilwatertank	346 liter (91 gallons)
Capaciteit schoonwater (ES)	435 liter (115 gallons)
Capaciteit oplosmiddelentank (optioneel)	17,6 liter (4,6 gallons)
Ontnevelingstank	61 liter (16,1 gallons)
Capaciteit van Dual force plastic vergaarbak (licht vuil)	85 liter (3,0 ft ³)
Capaciteit van Direct throw stalen vergaarbak (licht vuil)	30 L (1,0 ft ³)
Gewichtcapaciteit van Dualforce plastic vergaarbak	136 kg (300 lbs)
Gewichtcapaciteit van Direct throw stalen vergaarbak	57 kg (125 lbs)
Minimale tussenruimte tot plafond bij lozen	2134 mm (84 in)
Maximale loosruimte vergaarbak	1525 mm (60 in)
Oppervlakte stoffilter	5,1 m ² (54,9 ft ²)
Gewicht (leeg)	1515 kg (3335 lbs)
Gewicht (met standaard 510 AH-accu's)	2165 kg (4770 lbs)
Gewicht (bedrijfsklaar)	3245 kg (7150 lbs)
Beschermingsklasse	IPX3

SPECIFICATIES

Waarden bepaald conform EN 60335-2-72	Gegevens - Schrobkop voor cil-inderborstels	Gegevens - Schijfschrobkop
Geluidsdruk niveau LpA	75 dB	75 dB
Onzekerheidsfactor geluidsdruk KpA	3 dB	3 dB
Geluidsvermogensniveau LWA + onzekerheid KWA	94,63 dB + 2,98 dB	94,63 dB + 2,98 dB
Trilling - hand-arm	<2,5 m/s ²	<2,5 m/s ²
Trilling - gehele lichaam	<0,5 m/s ²	<0,5 m/s ²

ALGEMENE PRESTATIES VAN DE MACHINE

Onderdeel	Gegevens
Ruimte benodigd voor kren (zonder zijborstel)	3003 mm (118,25 in)
Rijsnelheid (vooruit)	9 km/u (5,5 mph)
Rijsnelheid tijdens het vegen / schrobben (vooruit)	6,5 km/u (4 mph)
Rijsnelheid opgeheven vergaarbak of zuigstang (optioneel) (Vooruit)	3,25 km/u (2 mph)
Rijsnelheid (achteruit)	5 km/u (3 mph)
Maximum laadhelling - Leeg (Dual Force)	20%
maximale laadhelling - Leeg (Direct throw-optie met omhoogstaande vergaarbak)	13%
Maximale hellingshoek voor vegen / schrobben (Dual Force)	10,5%
Maximale hellingshoek voor vegen / schrobben (Direct throw-optie)	5%
Maximum transporthelling (GVWR) (Dual Force)	13%
Maximum transporthelling (GVWR) (Direct throw-optie met omhoogstaande vergaarbak)	13%
Maximum transporthelling (GVWR) (direct throw-optie met verlaagde vergaarbak)	5%
Maximale omgevingstemperatuur voor machine in bedrijf	43°C (110°F)
Minimum temperatuur voor bediening van de schrobfuncties	0°C (32°F)

AANDRIJVING

Type	Hoeveelheid	Volt	Ampère-uur toelaatbaar vermogen	Gewicht
Accu's (max. accu-afmetingen): 406 mm (15,98 in) W x 963 mm (37,91 in) L x 775 mm (30,51 in) H	1	36	625 @ 5 uur ratio	689 kg (1519 lb)
	1	36	775 @ 5 uur ratio	836 kg (1843 lb)

SPECIFICATIES

Type	Gebruik	Gelijkspanning	kW (hp)
Elektrische motoren	Schrobborstel (schijf)	36	1,125 (1,50)
	Schrobborstel (cilindrisch)	36	1,125 (1,50)
	Side scrub brush	36	0,90 (1,25)
	Hoofdveegborstel	36	0,75 (1,00)
	Zijveegborstel	36	0,06 (0,08)
	Vacuümventilator (dweilen)	36	0,85 (1,10)
	Vacuümventilator (schrobben)	36	0,6 (0,80)
	Aandrijving	36	2,25 (3,00)
	Hogedrukreiniger (optioneel)	36	2,25 (3,0)
	Zuigstang (optioneel)	36	1,125 (1,5)

Type	Gelijkspanning	amp.	Hz	Fase	Voltage wisselstroom
Oplader (intelligent)	36	80	50-60	1	200-240
Oplader (intelligent)	36	120	50-60	1	380-415
Oplader (intelligent)	36	150	50-60	1	480-600
Lader (gelegenheid)	36	240	50-60	1	480

BANDEN

Locatie	Type	Maat
Voor (1)	Massief	150 mm breed x 350 mm hoog (5,8 in breedte x 13,8 in hoogte)
Achter (2)	Massief	125 mm breed x 380 mm hoog (5 in breedte x 15 in hoogte)

VLOEISTOFDOSERING ZIJSCHROBBORSTEL (OPTIONEEL)

Onderdeel	Gegevens
Vloeistofpomp	36 volt DC tot 1,51 LPM (0,40 GPM) maximum

ec-H2O-SYSTEEM (OPTIONEEL)

Onderdeel	Gegevens
Vloeistofpomp	36 Volt gelijkstroom, 5A, 6,8 LPM (1,8 GPM) open stroom
Vloeistofdosing (machines zonder de optionele schrobbende zijborstel)	Tot 3,79 LPM (1,0 GPM)
Vloeistofdosing (machines met de optionele schrobbende zijborstel)	Tot 2,65 LPM (0,70 GPM) - Naar hoofdschrobbkop
	Tot 1,14 LPM (0,30 GPM) - Naar schrobbende zijborstel

HOGEDRUKREINIGER (OPTIONEEL)

Onderdeel	Gegevens
Pompdruk (max.)	Maximaal 17236 kpa (2500 psi)
Snelheid vloeistoftoevoer (max. @ 2500 psi)	Max. 7,57 LPM (2,0 GPM)

AFMETINGEN VAN DE MACHINE

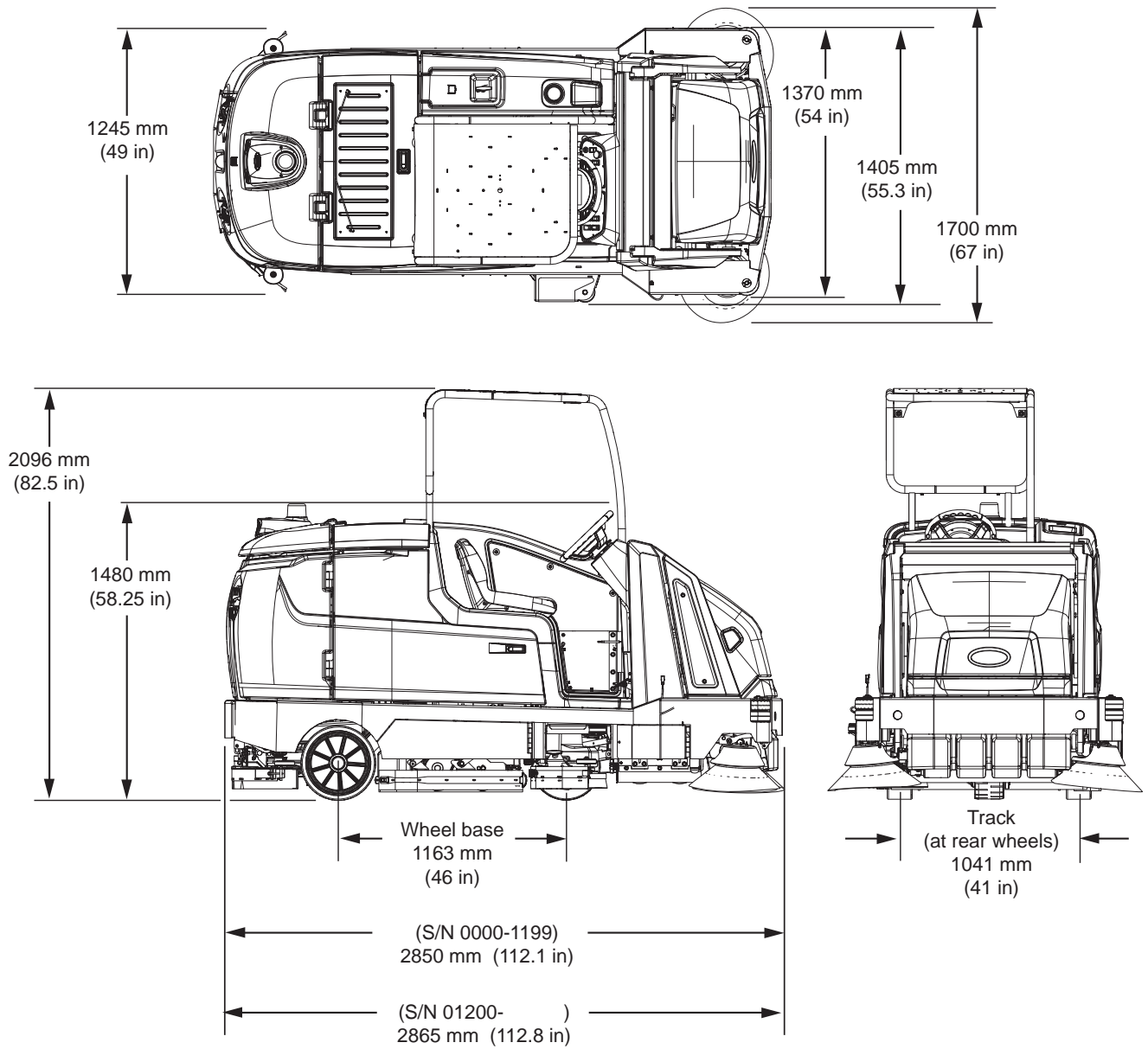

SUPERVISORFUNCTIES

PRO-PANEEL SUPERVISORFUNCTIES

Met de functie voor supervisor bedieningselementen kan een leidinggevende medewerker de reinigingsinstellingen van de machine programmeren voor gebruik door de operator. De vergrendelingsfunctie zorgt ervoor dat de gebruiker de zone-instellingen niet kan wijzigen of opslaan.

Het supervisorbeheer laat de machine consistent functioneren. Dit levert herhaalbare reinigingsresultaten op, maakt de prestaties van de machine onafhankelijk van de ervaring van de operator en reduceert de trainingsbehoefte van de operator.

Er zijn twee soorten gebruikersmodi die kunnen worden bediend vanuit het startscherm voor de gebruiker:

Operatormodus - In deze modus kan de machine worden bediend met door de beheerder ingestelde toestemmingen en beperkingen.

Supervisormodus - In deze modus kan de machine worden bediend met volledige toegang tot alle bedieningselementen. Ook kunt u in deze modus toestemmingen en beperkingen voor de operatormodus configureren.

Een nieuwe machine start standaard automatisch op in de supervisormodus, met een vooraf ingesteld standaardprofiel voor de supervisor. De in de fabriek ingestelde aanmeldcode voor de supervisor is '1234'. Deze aanmeldcode is niet nodig totdat verplicht aanmelden wordt ingeschakeld. Als u de naam en de aanmeldcode voor het standaard supervisorprofiel wilt wijzigen, volgt u de instructies in deze paragraaf. Als u de nieuw ingestelde aanmeldcode voor de supervisormodus vergeet neem dan contact op met de serviceafdeling van Tennant.

TOEGANG TOT DE SUPERVISORMODUS - ALLEEN BIJ DE EERSTE KEER

1. Zet de machine aan. Het hoofdscherm zal op de display verschijnen.
2. Druk op de hulpknop om het hulpscherm te openen.



3. Druk op de aanmeldknop.

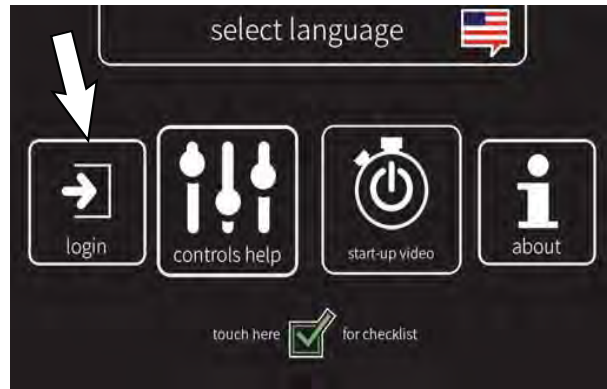

4. Gebruik het numerieke toetsenbord om de in de fabriek ingestelde supervisor aanmeldcode 1234 in te voeren in het scherm boven het toetsenbord. Druk na het invoeren van de supervisor aanmeldcode op de enter-toets.



-  Druk op de backspace-knop indien nodig om een teken te verwijderen en opnieuw in te voeren.

5. Het scherm voor bediening van de machine door de supervisor verschijnt. Druk op de instellingenknop voor toegang tot het scherm met supervisorinstellingen.



6. Ga verder naar **TOEVOEGEN / BEWERKEN PROFIELEN**.

TOEGANG TOT DE SUPERVISORMODUS

1. Zet de machine aan. Het aanmeldscherm verschijnt.
2. Gebruik het numerieke toetsenbord om de supervisor aanmeldcode in te voeren in het scherm boven het toetsenbord. Druk na het invoeren van de supervisor aanmeldcode op de enter-toets.



 Druk op de backspace-knop indien nodig om een teken te verwijderen en opnieuw in te voeren.

3. Het scherm voor bediening van de machine door de supervisor verschijnt. Druk op de instellingenknop voor toegang tot het scherm met supervisorinstellingen.

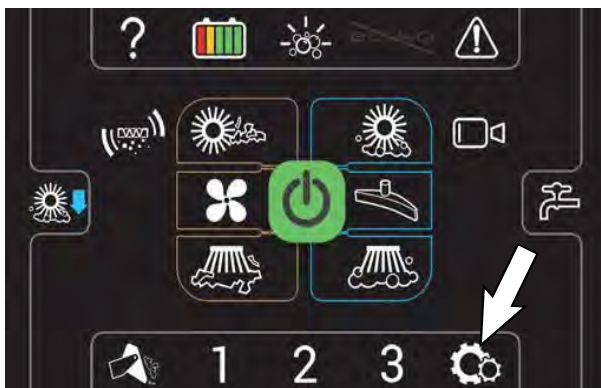



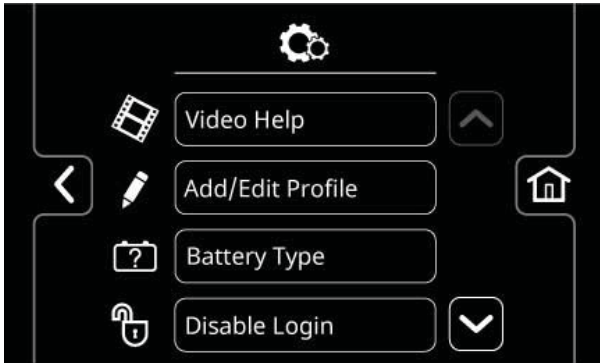

SUPERVISORFUNCTIES

SUPERVISOR INSTELLING SCHERM / SCHERMICONEN

Gebruik het supervisor onderhoudsscherm om gebruikerswachtwoorden, gebruiksinstellingen en andere machine-instellingen in te stellen / te wijzigen.



-  Druk op de pijl omhoog om door de menuonderdelen naar boven te navigeren.
-  Druk op de pijl omlaag om door de menuonderdelen naar beneden te navigeren.
-  Druk de home-knop om terug te gaan naar het hoofdscherm.
-  Druk de terug-knop om terug te gaan naar het vorige scherm.

Gebruik onderstaande menuknoppen om de diverse supervisor instellingsmenu's te openen.

-  Druk de video hulpknop om de diverse hulpvideo's van de machine te bekijken.
-  Druk de knop Toevoegen / bewerken profielen om gebruikers- en supervisorprofielen toe te voegen, te verwijderen en/of te wijzigen. Raadpleeg *TOEVOEGEN / BEWERKEN PROFIELEN*.
-  Druk op de knop Accutype om het in de machine gebruikte accutype te wijzigen. Raadpleeg *ACCUTYPE WIJZIGEN*.
-  Druk op de knop Aanmelden inschakelen om voor alle gebruikersprofielen verplicht een aanmeldcode in te schakelen wanneer de machine wordt opgestart.
-  Druk op de knop Aanmelden uitschakelen om voor alle gebruikersprofielen de verplichte aanmeldcode uit te schakelen wanneer de machine wordt opgestart. Raadpleeg *AANMELDEN UITSCHAKELEN*.
-  Druk op de knop Kalibreren aanraakscherm om het scherm opnieuw in te stellen als de aanraakpunten niet meer kloppen.
-  Druk op de knop Checklijsten exporteren voor toegang tot het menu Checklijsten exporteren. Raadpleeg *CONTROLELIJSTEN EXPORTEREN*.
-  Druk op de knop Controlelijsten instellen voor toegang tot het menu Controlelijsten instellen. Raadpleeg *IN-/UITSCHAKELEN VAN DE VOORBEREIDINGSCONTROLELIJST*.
-  Druk op de knop Camera-instellingen voor toegang tot het scherm met camera-instellingen. Raadpleeg *WIJZIGINGEN INSTELLINGEN ACHTERCAMERA*.
-  Druk op de knop SYSTEEMTIJD voor toegang tot het scherm met datum en tijd. Raadpleeg *INSTELLING / WIJZIGEN TIJD EN DATUM*.
-  Druk op de Schermvergrendeling-knop om het Schermvergrendelingsscherm te openen. Zie *SCHERMVERGREDELING INSTELLEN*.

TOEVOEGEN / BEWERKEN PROFIELEN

1. Zet de machine aan, meld u aan op het supervisorscherm en druk op de instellingenknop om het supervisor instellingenscherf te openen. Raadpleeg *TOEGANG TOT DE SUPERVISORMODUS*.
2. Druk op de knop Toevoegen/Bewerken profielen voor toegang tot het scherm Toevoegen/Bewerken profielen.

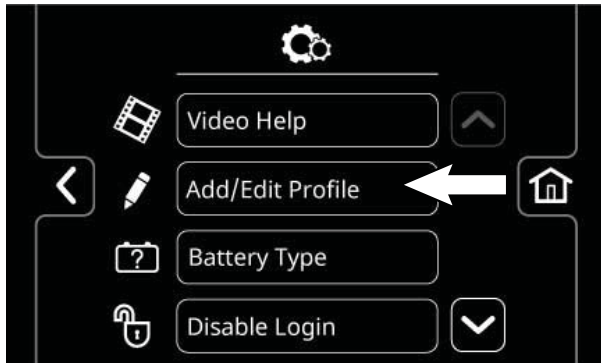

3. Druk op de knop Toevoegen profiel voor toegang tot het scherm Toevoegen profiel.

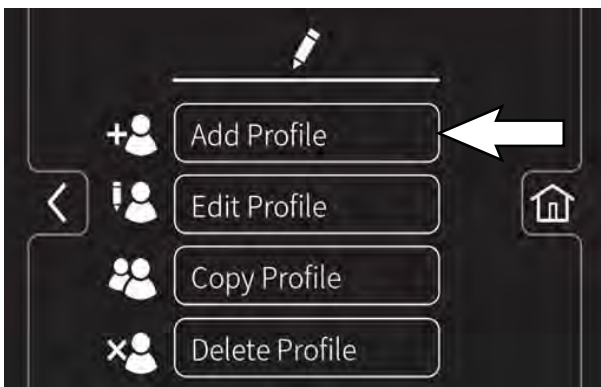



-  Druk op de knop Toevoegen profiel voor toegang tot de schermen en menu's om een nieuw profiel toe te voegen.
-  Druk op de knop Bewerk profiel om een bestaand profiel te bewerken.
-  Druk op de knop Kopieer profiel om een bestaand profiel te kopiëren.
-  Druk op de knop Verwijder profiel om een bestaand profiel te verwijderen.
-  Druk de home-knop om terug te gaan naar het hoofdscherm.
-  Druk de terug-knop om terug te gaan naar het vorige scherm.

4. Druk op de knop Gebruiker om een nieuwe gebruik toe te voegen, of Supervisor om een nieuwe supervisor toe te voegen.



NB: De standaard supervisor kan niet uit de profielenlijst verwijderd worden.

-  Druk op de knop Gebruiker om een gebruikersprofiel toe te voegen, te bewerken, te kopiëren of te verwijderen.
-  Druk op de knop Supervisor om een supervisor-profiel toe te voegen, te bewerken, te kopiëren of te verwijderen.

5. Gebruik het toetsenbord om een nieuwe naam voor de gebruiker of supervisor in te voeren. Druk op de enter-knop.



SUPERVISORFUNCTIES

6. Gebruik het toetsenbord om een nieuwe aanmeldcode voor de gebruiker of supervisor in te voeren. De nieuwe aanmeldcode moet minimaal 3 en maximaal 8 cijfers bevatten. Druk op de enter-knop. Het scherm "maximumsnelheid" zal verschijnen.



-  Druk op de backspace-knop indien nodig om een teken te verwijderen en opnieuw in te voeren.

7. Stel de maximumsnelheid in voor de machine.



-  Druk op de toenamepijl om de maximumsnelheid te verhogen.

-  Druk op de afnamepijl om de maximumsnelheid te verlagen.

-  Druk op de mph-knop om de machine in stellen op mijlen per uur.

-  Druk op de km/u-knop om de machine in stellen op km per uur.

-  Druk op de enter-toets om de maximumsnelheid voor de machine in te stellen.

8. Selecteer vervolgens de bedieningselementen waar de nieuwe gebruiker toegang toe heeft. Niet-vergrendelde bedieningselementen worden groen weergegeven en vergrendelde elementen zijn grijs. Druk op de knipperende knop voor opslaan om het nieuwe profiel op te slaan.



-  Druk op de hulpknop om het hulpscherm te openen.

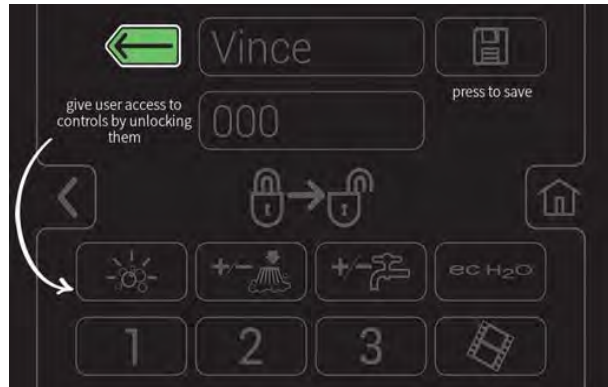

-  Druk op de terug-knop om terug te gaan naar de pagina gebruikerstoegang.

9. Het nieuwe gebruikersprofiel wordt opgeslagen in de lijst met gebruikersprofielen U kunt verschillende profielen voor gebruikers en/of supervisors toevoegen. Als u meer profielen wilt toevoegen of het verplicht aanmelden wilt inschakelen, tikt u op de pijl naar links.

- Als u verplichte invoer van de aanmeldcode wilt inschakelen, drukt u op de knop 'Aanmelding inschakelen'.

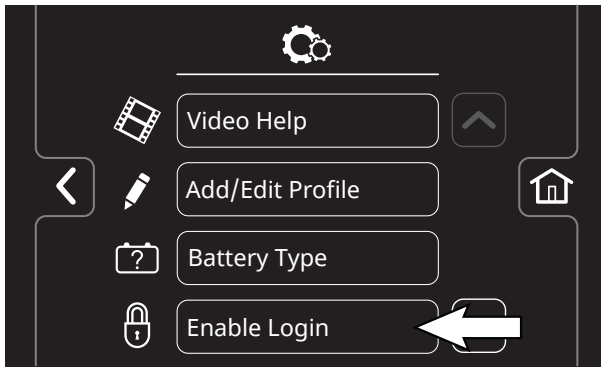

De knop Aanmelding inschakelen zal wijzigen naar Aanmelding uitschakelen. Raadpleeg *AANMELDING UITSCHAKELEN* voor instructies over hoe u de aanmelding kunt uitschakelen.



- Wanneer de machine opstart, wordt nu het aanmeldscrem weergegeven. Als de nieuwe gebruiker de machine wil bedienen moet hij eerst de aanmeldcode invoeren.
- Wanneer de gebruiker de machine niet meer gebruikt, wordt het aanbevolen om zich af te melden. Druk hiervoor eerst op de knop 'Hulp' en daarna op 'Afmelden'. Afmelden van de gebruiker gebeurt ook automatisch door de contactsleutel naar de uit-stand te draaien.
- Gebruik de knoppen Bewerk profiel, Kopieer profiel en Verwijder profiel om de huidige gebruikersprofielen te beheren.

AANMELDEN INSCHAKELEN

- Zet de machine aan, meld u aan op het supervisorscrem en druk op de instellingenknop om het supervisor instellingenscrem te openen. Raadpleeg *TOEGANG TOT DE SUPERVISORMODUS*.

- Druk op de knop Aanmelding inschakelen.

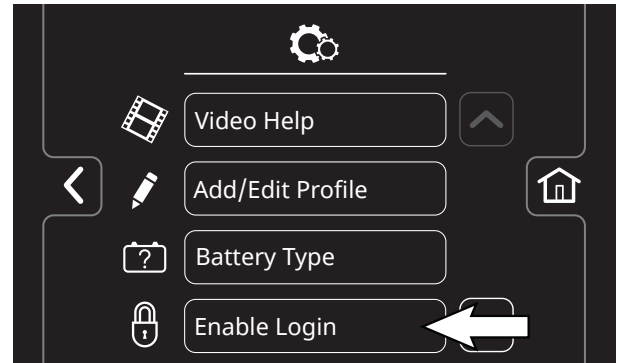

- Druk op de Ja-knop om het scherm 'Standaardgebruiker' te openen.

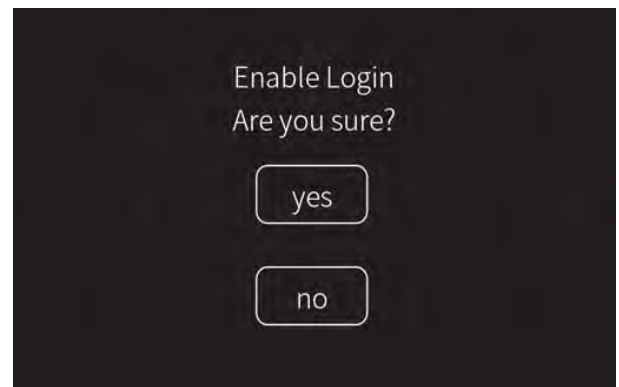

- Druk op de Gebruikersknop of Supervisorknop om de gewenste gebruiker als standaard in te stellen.

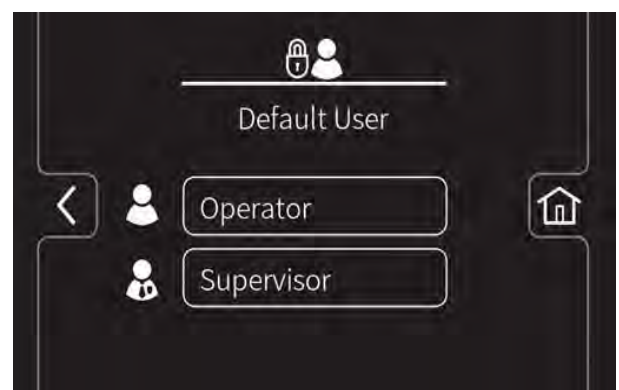

SUPERVISORFUNCTIES

AANMELDEN UITSCHAKELEN

1. Zet de machine aan, meld u aan op het supervisorscherm en druk op de instellingenknop om het supervisor instellingenscherf te openen. Raadpleeg *TOEGANG TOT DE SUPERVISORMODUS*.

2. Druk op de knop Aanmelden uitschakelen.



3. Druk op de Ja-knop om het scherm 'Standaardgebruiker' te openen.

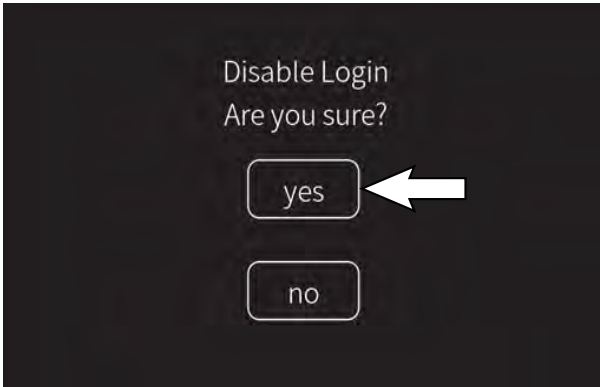

4. Druk op de Gebruikersknop of Supervisorknop om de gewenste gebruiker als standaard in te stellen.

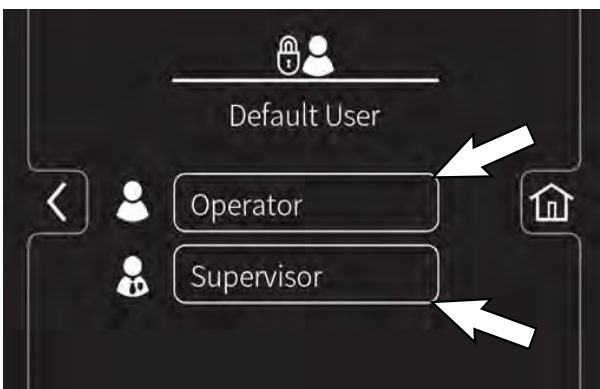

5. Selecteer een vooraf ingesteld gebruikersprofiel. Zet de machine uit om de instelling toe te passen.

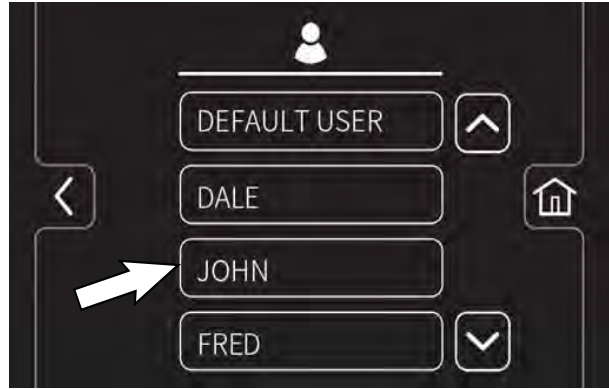

6. Na het opnieuw opstarten van de machine verschijnt er nu een aanmeldscherm voor het gebruikersprofiel als standaard.

ACCUTYPE WIJZIGEN

Wijzigen van het accutype zorgt ervoor dat de machine na een accuwissel op de juiste accu kan worden ingesteld.

BELANGRIJK: Voor het opladen moet u zorgen dat de oplader is ingesteld voor het juiste accutype.

NB: Gebruik een oplader die geschikt is voor de accu om te voorkomen dat de accu beschadigd raakt en om de levensduur van de accu te verlengen.

1. Zet de machine aan, meld u aan op het hoofdscherm en druk op de instellingenknop om het supervisor instellingenscherf te openen. Raadpleeg **TOEGANG TOT DE SUPERVISORMODUS**.
2. Druk op de knop Accutype om het scherm voor accuselectie te openen.



3. Druk op de knop door de juiste accu in de lijst. Indien nodig kunt u de pijl omhoog en pijl omlaag gebruiken om door de lijst met accu's te lopen.

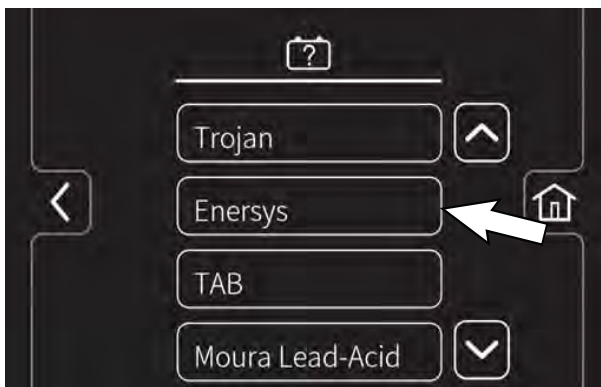

4. Als een sublijst voor een accu verschijnt, druk dan op de knop voor de juiste accu in de lijst.



5. Als Weet u het zeker op het scherm verschijnt, kies dan voor Ja of Nee.

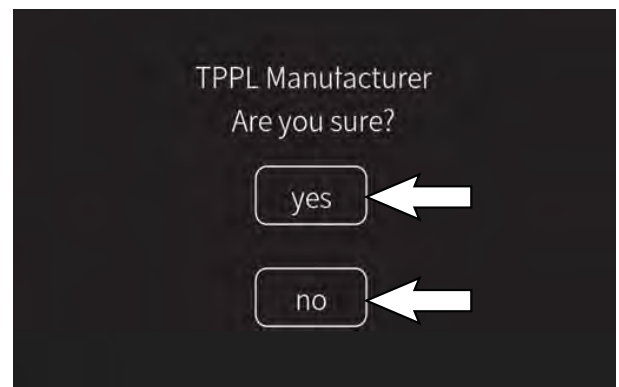

NB: Als u Ja kiest zullen de supervisor instellingen weer op het scherm verschijnen. Als u Nee kiest zal de sublijst met accu's weer op het scherm verschijnen.

KALIBREREN VAN HET AANRAAKSCHERM

1. Zet de machine aan, meld u aan op het hoofdscherm en druk op de instellingenknop om het supervisor instellingenscherf te openen. Raadpleeg **TOEGANG TOT DE SUPERVISORMODUS**.
2. Druk op de knop Kalibreren aanraakscherf om het aanraakscherf opnieuw in te stellen. Als de aanraakpunten niet meer juist zijn.

SUPERVISORFUNCTIES

CONTROLELIJSTEN EXPORTEREN

Met Controlelijsten exporteren kunt u de controlelijsten van de machine halen en op een flashdrive zetten.

1. Zet de machine aan, meld u aan op het hoofdscherm en druk op de instellingenknop om het supervisor instellingenschermb te openen. Raadpleeg *TOEGANG TOT DE SUPERVISORMODUS*.
2. Sluit de flashdrive aan op de USB-poort.



3. Druk op de knop Controlelijsten exporteren voor toegang tot het scherm voor export.



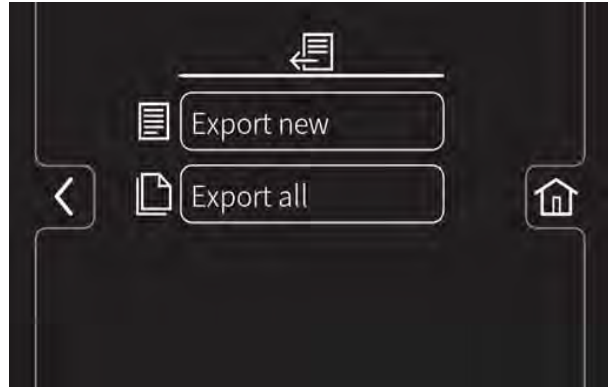

4. Exporteer de voorbereidingscontrolelijsten van de machine naar een geheugenstick.



 Druk op de knop Exporteren nieuw om de onlangs voltooide voorbereidingscontrolelijsten van de machine te exporteren.

 Druk op de knop Exporteren alles om alle voltooide voorbereidingscontrolelijsten van de machine te exporteren.

 Druk de home-knop om terug te gaan naar het hoofdscherm.

 Druk de terug-knop om terug te gaan naar het vorige scherm.

5. Verwijder de flashdrive uit de USB-poort en zet de machine uit.

INSTELLINGEN CONTROLELIJST

Met Controlelijst setup kunt u de controlelijst opstellen / wijzigen om te voldoen aan de gebruikseisen van de machine.





1. Zet de machine aan, meld u aan op het hoofdscherm en druk op de instellingenknop om het supervisor instellingscherm te openen. Raadpleeg *TOEGANG TOT DE SUPERVISORMODUS*.
2. Druk op de knop Controlelijst setup voor toegang tot het scherm Setup voorbereidingscontrolelijst.

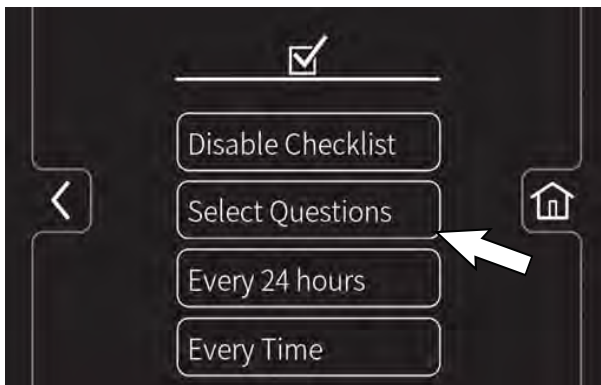

3. Druk op de knop Selecteer vragen voor toegang tot het scherm Hoofddijst voorbereidingscontrolelijst.



-  Druk op de pijl omlaag om door de voorbereidingscontrolelijsten naar beneden te lopen.



-  Druk op de pijl omhoog om door de voorbereidingscontrolelijsten naar boven te lopen.
-  Druk op de knop Checkbox om een nieuw item aan de controlelijst toe te voegen.
-  Druk op de videohulpknop om een video te bekijken die te maken heeft met het item in de voorbereidingscontrolelijst.
-  Druk op de enter-knop om de geselecteerde controlelijstitems aan de voorbereidingscontrolelijst toe te voegen.
-  Druk op de knop help voor toegang tot het scherm Help bij voorbereidingscontrolelijst.

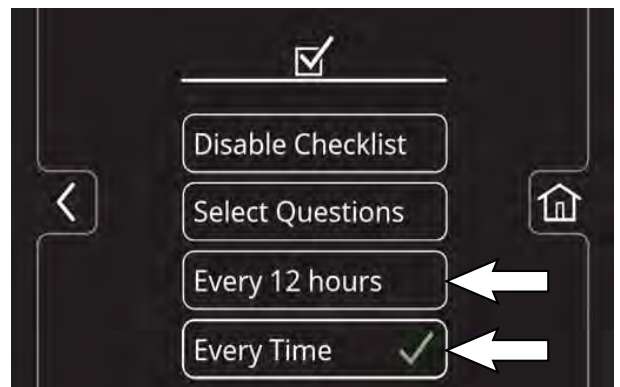

-  Druk op de terug-knop om terug te keren naar het scherm Hoofddijst voorbereidingscontrolelijst.

4. Druk op de knop Elke 12 uur of Elke keer om de periode in te stellen waarbinnen de gebruiker de voorbereidingscontrolelijst moet afwerken. Er verschijnt een vinkje bij de gekozen interval.



-  Druk de home-knop om terug te gaan naar het hoofdscherm.
-  Druk de terug-knop om terug te gaan naar het vorige scherm.

IN-/UITSCHAKELEN VAN DE VOORBEREIDINGSCONTROLELIJST

Uitschakelen / inschakelen van de voorbereidingscontrolelijsten laat u de controlelijsten uitschakelen als het niet nodig is dat de gebruiker voor het werken met de machine een controlelijst moet afronden en inschakelen als de gebruiker voor gebruik eerst een controlelijst moet doorlopen.

1. Zet de machine aan, meld u aan op het hoofdscherm en druk op de instellingenknop om het supervisor instellingenscherf te openen. Raadpleeg *TOEGANG TOT DE SUPERVISORMODUS*.
2. Druk op de knop Controlelijst setup voor toegang tot het scherm Setup voorbereidingscontrolelijst.



3. Druk op de knop In-/uitschakelen controlelijst om de voorbereidingscontrolelijsten in of uit te schakelen.

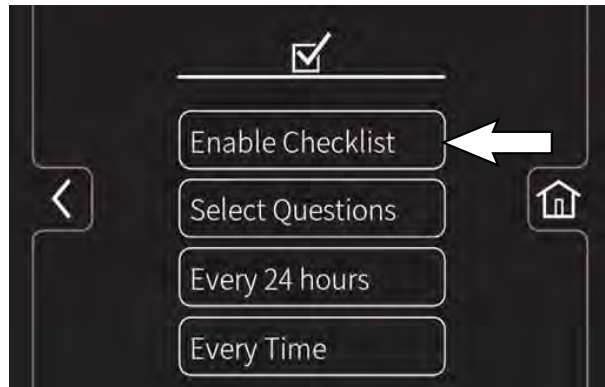
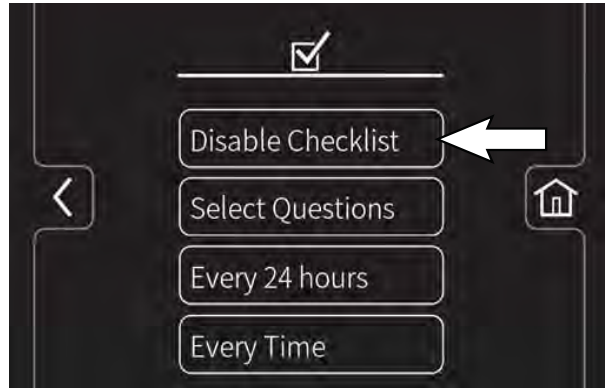

Druk de home-knop om terug te gaan naar het hoofdscherm.





Druk de terug-knop om terug te gaan naar het vorige scherm.

WIJZIGINGEN VAN DE INSTELLINGEN VAN DE ACHTERCAMERA

Wijzigen van de instellingen van de achteruitkijkcamera stelt u in staat in te stellen hoe lang de achteruitkijkcamera aan blijft als er gedrukt wordt op de *knop achteruitkijkcamera*. De achtercamera kan ingesteld worden op een periode van 5 seconden tot 2 minuten.

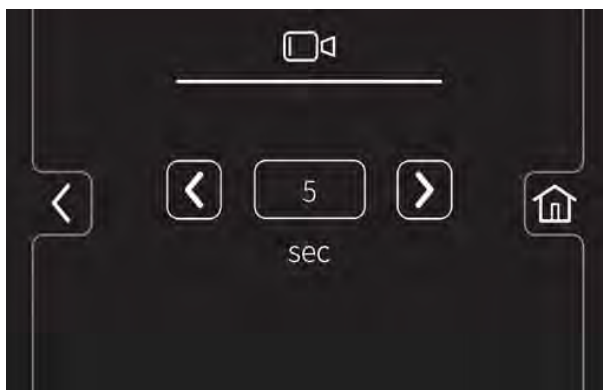
1. Zet de machine aan, meld u aan op het hoofdscherm en druk op de instellingenknop om het supervisor instellingenscherf te openen. Raadpleeg *TOEGANG TOT DE SUPERVISORMODUS*.
2. Druk op de *knop Camera-instellingen* voor toegang tot het scherm met instellingen voor de achteruitkijkcamera.



 Druk op de *ophoogknop* om de tijd dat de achteruitkijkcamera aan blijft als de gebruiker de *knop achteruitkijkcamera* indrukt te verhogen.

 Druk op de *verlaagknop* om de tijd dat de achteruitkijkcamera aan blijft als de gebruiker de *knop achteruitkijkcamera* indrukt te verlagen.

 Druk op de *homeknop* om terug te gaan naar het hoofdscherm.

 Druk op de *terugknop* om terug te gaan naar het vorige scherm.

PROGRAMMEREN VAN DE ZONECONTROLEKNOPPEN

Met het programmeren van de zonecontroleknoppen kunt u de parameters voor de zonecontroleknoppen wijzigen / bijwerken om ze af te stemmen op de behoeften voor schrobben en/of dweilen.

1. Zet de machine aan, meld u aan op het hoofdscherm en druk op de instellingenknop om het supervisor instellingenscherf te openen. Raadpleeg *TOEGANG TOT DE SUPERVISORMODUS*.
2. Gebruik de *borsteldruk verhoog (+) knop* en de *borsteldruk verlaag (-) knop* om de borsteldruk voor de zone in te stellen.



3. Gebruik de *vloeistof verhoog (+) knop* en de *vloeistof verlaag (-) knop* om het vloeistofniveau van de zone in te stellen.



SUPERVISORFUNCTIES

4. Druk op de zonecontroleknop en houd deze ingedrukt totdat het scherm "naampreset" verschijnt.

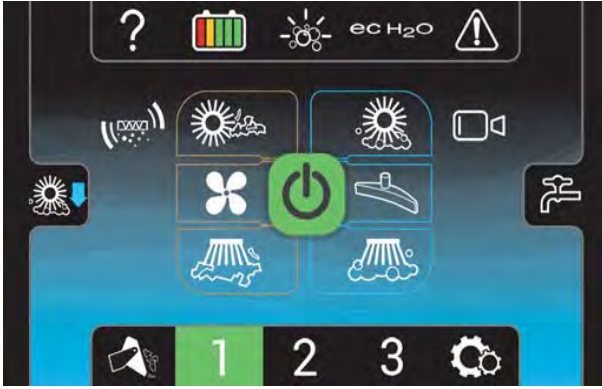

5. Druk op de ja-knop om de zone-instellingen in te stellen. Druk op de nee-knop om terug te gaan naar het hoofdscherm.

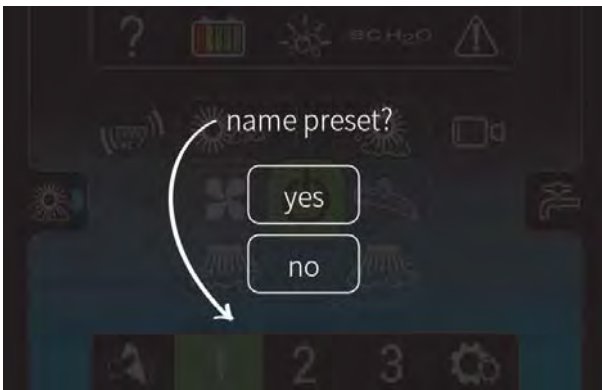

6. Gebruik het toetsenbord om de naam in te voeren voor de zonecontroleknop.



Druk de home-knop om terug te gaan naar het hoofdscherm.



Druk de terug-knop om terug te gaan naar het vorige scherm.



Druk op de enter-knop om de zoneknopnaam op te slaan.



Druk op de backspace-knop indien nodig om een teken te verwijderen en opnieuw in te voeren.



Druk op de spatieknop om een spatie tussen cijfers en letters te plaatsen.



Druk op het hekje om te schakelen tussen het numerieke en alfanumerieke toetsenbord.

- Druk op de enter-knop om de zoneknopinstellingen op te slaan. Het hoofdscherm verschijnt weer met de aangepaste naam van de zoneknop. De borsteldruk en vloeistofinstelling verschijnt ook kort op het scherm.

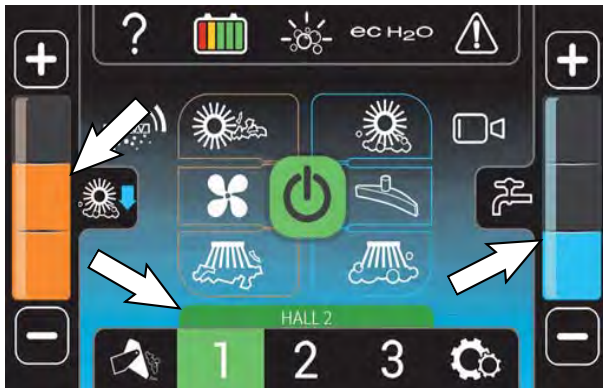

INSTELLING / WIJZIGEN TIJD EN DATUM

Met Instellingen / wijzigen tijd en datum kunt u de tijd en datum van het systeem instellen en wijzigen.

- Zet de machine aan, meld u aan op het hoofdscherm en druk op de instellingenknop om het supervisor instellingenscherf te openen. Raadpleeg *TOEGANG TOT DE SUPERVISORMODUS*.
- Druk op de *knop Systeemtijd* voor toegang tot het scherm met datum en tijd.

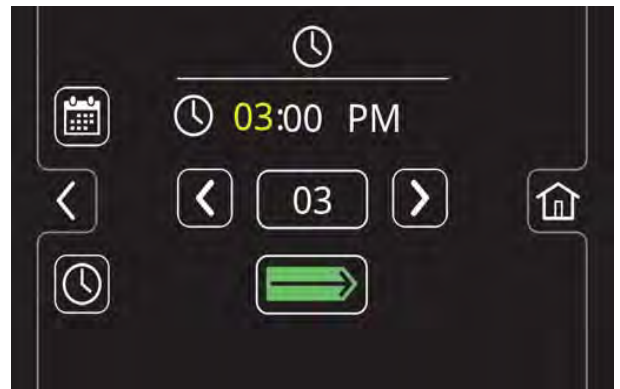
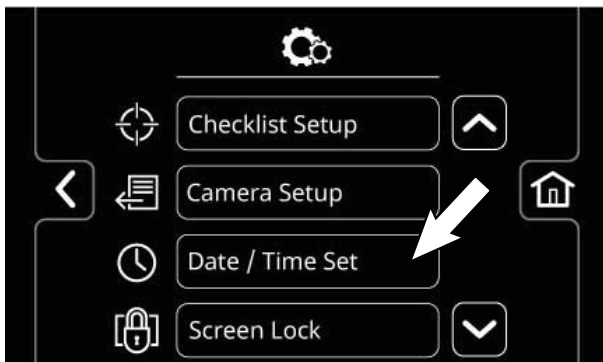

-  Druk op de *datumknop* om de systeemdatum te wijzigen.
 -  Druk op de *tijdknop* om de systeemtijd te wijzigen.
 -  Druk op de *schakelknop* om te schakelen tussen uren, minuten en AM/PM op het tijdscherm en de maand, dag en het jaar op het datumscherm.
 -  Druk op de *toenameknop* om de waarden op te hogen.
 -  Druk op de *afnameknop* om de waarden van tijd en datum te verlagen.
 -  Druk op de *homeknop* om terug te gaan naar het hoofdscherm.
 -  Druk op de *terugknop* om terug te gaan naar het vorige scherm.
- Druk op de *homeknop* als u klaar bent met instellen / wijzigen van de systeemdatum en -tijd om terug te keren naar het hoofdbedieningsscherm.

INSTELLEN / WIJZIGEN VAN DE SCHERMVERGREDELING

De schermvergrendelingsinstelling past de tijd aan dat het scherm ontgrendeld blijft voordat het tijdens het gebruik overgaat op de schermvergrendelingsmodus.

1. Zet de machine aan, meld u aan op het hoofdscherm en druk op de instellingenknop om het supervisor instellingenscherf te openen. Raadpleeg TOEGANG TOT DE SUPERVISORMODUS
2. Scroll naar beneden en druk op de schermvergrendeling-knop om het schermvergrendelingsscherf te openen.

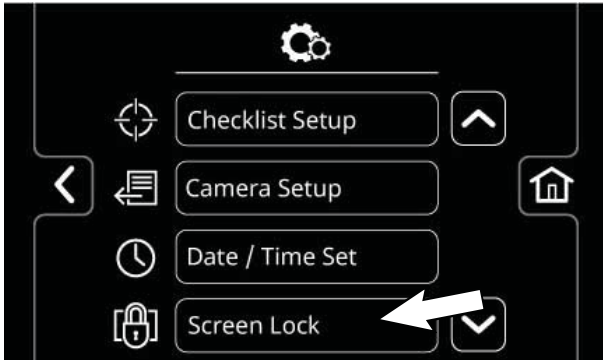

De vertraging van de schermvergrendeling kan worden ingesteld op nooit, 30 seconden of met intervallen van één minuut tot 5 minuten.



Druk op de *homeknop* om terug te gaan naar het hoofdscherf.



Druk op de *terugknop* om terug te gaan naar het vorige scherf.



Druk op de pijl omlaag om naar beneden door de schermvergrendelingstijden te scrollen.



Druk op de pijl omhoog om naar boven door de schermvergrendelingstijden te scrollen.

3. Druk op de homeknop als u klaar bent met instellen / wijzigen van de schermvergrendelingstijd om terug te keren naar het hoofdbedieningsscherf.